

# 住宅改修関連商品

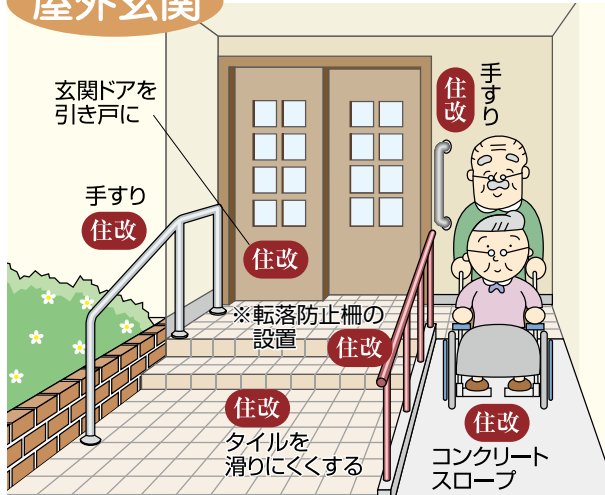

住改 マークが介護保険での対象工事です。

## 屋外玄関



※段差や傾斜の解消に付帯する工事としてのみ認められます。

## 玄関

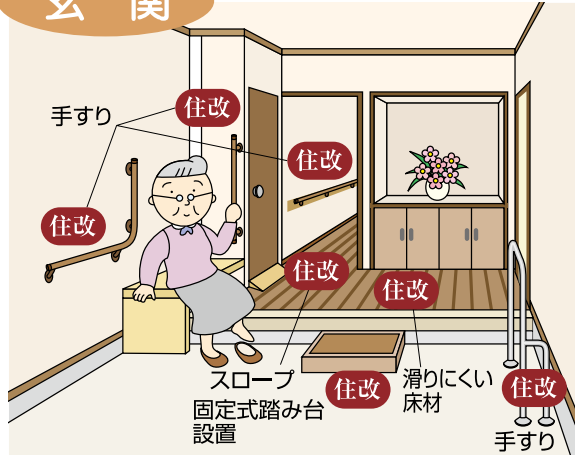

## 階段



## トイレ

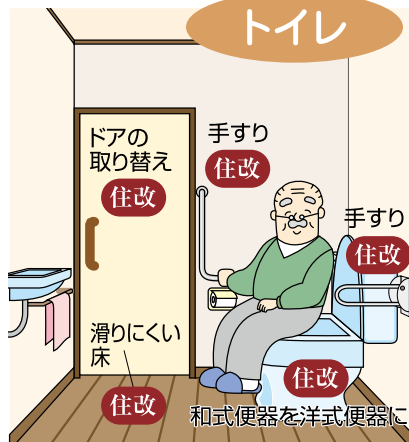

## 入浴

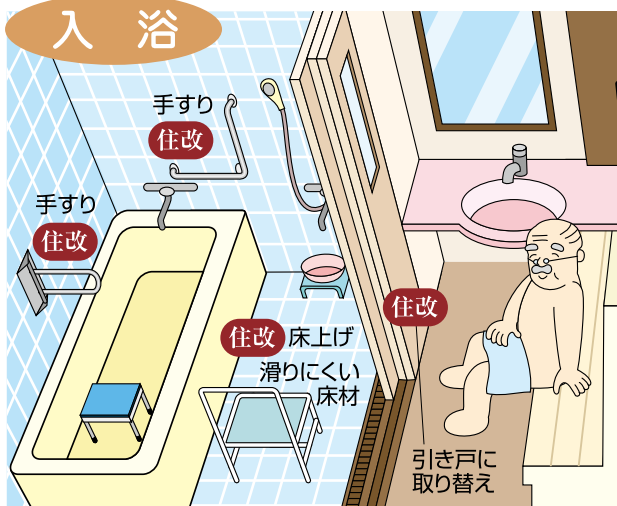

## 扉の撤去

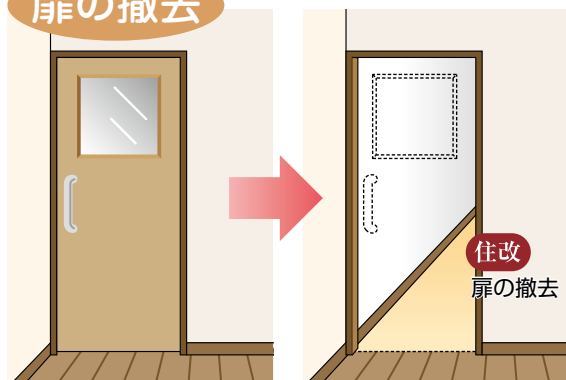

## 床材の変更

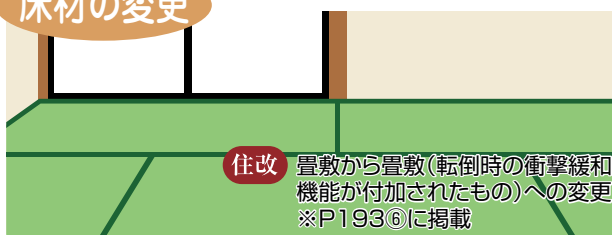

●掲載メーカーをはじめ、その他多数メーカーの住宅改修関連商品、カタログに載っていない商品もお取り寄せできます。

住宅改修が必要と認められた住宅の要介護者・要支援者に対して公的介護保険が**20万円**を上限に適応されます（支給限度額は20万円です。支給額は、国の定める負担割合になります。）また介護度が、3段階以上上がった場合又は転居した場合は再度利用可能です。

詳しくは、お近くの介護支援専門員や各自治体の地域包括支援センター等の介護保険窓口にお問い合わせください。



■手すり

①TOTOフリースタイル手すり

セーフティタイプ (EWT22-24AG)



フラットタイプ (EWT22-24AF)



■バリエーション

421046 2M φ35 10,450円 税抜9,500円	421050 4M φ35 20,900円 税抜19,000円
φ32 10,065円 税抜9,150円	φ32 20,130円 税抜18,300円
421045 2M φ35 8,030円 税抜7,300円	421049 4M φ35 16,060円 税抜14,600円
φ32 7,700円 税抜7,000円	φ32 15,400円 税抜14,000円

■カラー



手すり

#NF:ライトナチュラル

#PF:パールブラウン

#BF:ブラウン

■材質/天然木

ブラケット



#WS:ウォームシルバー

#AG:アンティークゴールド

#BZ:ブロンズ

■材質/亜鉛合金

※天然木のため、木目・色調は商品によりばらつきがあり納入商品は掲載写真と異なる場合があります。あらかじめご了承ください。

住改直

■後付け補強板

②後付け補強板



80幅	厚さ15mm 422466 2M 9,515円 税抜8,650円	4M 18,480円 税抜16,800円
厚さ20mm 422468		
110幅	厚さ15mm 422467 2M 11,990円 税抜10,900円	4M 22,990円 税抜20,900円
厚さ20mm 422469		

■カラー (15mmタイプ・20mmタイプ 共通カラー)

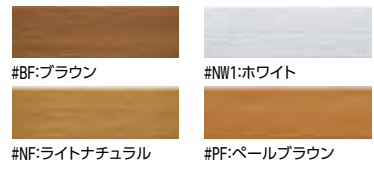

#BF:ブラウン

#NW1:ホワイト

#NF:ライトナチュラル

#PF:パールブラウン

■材質/天然木+オレフィンシート

住改直

■エンドブラケット

③エンドホルダー (EWT12BE)



φ35 φ32  
421034  
2,860円  
税抜2,600円

■材質/亜鉛合金  
■間柱 ●シンプルデザイン形状 住改直

④エンドホルダー (EWT13BE)



φ35 φ32  
421348  
2,970円  
税抜2,700円

■材質/亜鉛合金  
■本柱 ●コーナー角に取付可能 住改直

⑤L付エンドブラケット (EWT10BE)



φ35 φ32  
Lタイプ 421342  
Rタイプ 421343  
1,925円  
税抜1,750円

■材質/亜鉛合金  
■間柱 ●連続して設置する横手すりに 住改直

⑥直付エンドブラケット (EWT11BE)



φ35 φ32  
422672  
1,595円  
税抜1,450円

■材質/亜鉛合金  
■間柱 ●縦手すりにおすすめ 住改直

⑦入隅エンドブラケット (EWT14BE)



φ35  
421616  
2,970円  
税抜2,700円

●入隅に取り付け  
■材質/亜鉛合金 住改直

⑧直付エンドスリムブラケット (真壁用) (EWT15BE)



φ35  
421465  
2,420円  
税抜2,200円

●壁仕上げ面と柱の段差を利用して取り付け  
■材質/亜鉛合金 住改直

⑨オフセットブラケット 上下1組 (EWT13BZ)



φ35 φ32  
421262  
5,170円  
税抜4,700円

■材質/亜鉛合金  
■間柱 ●出入口用として 住改直

⑩出隅スリムブラケット (EWT14BD)



φ35 φ32  
421288  
2,365円  
税抜2,150円

■材質/亜鉛合金  
●ドア横に取付可能 住改直

■受ブラケット

⑪L付受ブラケット (EWT10BU)



φ35 φ32  
421025  
1,430円  
税抜1,300円

■材質/亜鉛合金  
■間柱 ●手を離さずつうことが可能 住改直

⑫L付受ブラケット (EWT13BU)



φ35、φ32兼用  
421328  
1,760円  
税抜1,600円

■材質/亜鉛合金  
■間柱 ●ブラケットを合わせるだけで施工が楽 住改直

⑬L付受ブラケット (EWT15BU)



φ35 φ32  
421042  
2,970円  
税抜2,700円

■材質/亜鉛合金  
■間柱 ●段差のある壁に取り付け可能 住改直

⑭フレキシブルジョイント (EWT15CF)



φ35 φ32  
421043  
3,245円  
税抜2,950円

■材質/亜鉛合金  
●20°から65°の間で自由に曲げ可能 住改直

■コーナーブラケット・ジョイント

⑮コーナーブラケット (EWT11BL)



φ35 φ32  
422673  
2,585円  
税抜2,350円

■材質/亜鉛合金  
●縦・横手すりを90度に取り付け可能 住改直

⑯T字ジョイント (EWT11CT)



φ35  
421626  
1,760円  
税抜1,600円

■材質/亜鉛合金  
●T字型に手すりを取付可能 住改直

⑰直付フレキシブルブラケット (EWT14BF)



φ35  
421460  
7,370円  
税抜6,700円

■材質/亜鉛合金  
●0°から90°の間で自由に曲げ可能 住改直

⑱直付受ブラケット (EWT11BU)



φ35 φ32  
421359  
1,265円  
税抜1,150円

■材質/亜鉛合金  
●縦手すりにおすすめ 住改直

■変換アダプター

φ35mm用のブラケットを、φ32mm用のブラケットとして使用することが出来ます



⑲変換アダプター (EWT10CH35R)

421364  
539円  
税抜490円

■材質/樹脂 住改直

■カラー

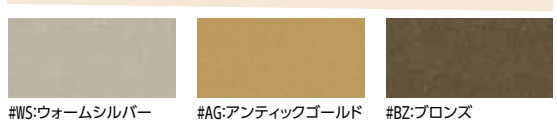

#WS:ウォームシルバー

#AG:アンティークゴールド

#BZ:ブロンズ



●マツ六

■屋内手すり

①φ35アッシュ丸棒(ツヤ消し)



ディンプル付 <b>774055</b>	ディンプル無 <b>774044</b>
4m <b>19,360円</b> 税抜17,600円	4m <b>16,500円</b> 税抜15,000円
2m <b>9,680円</b> 税抜8,800円	2m <b>8,250円</b> 税抜7,500円
■材質/ ホワイトアッシュ三層集成材	住改直

②φ35グロス丸棒(ツヤあり)



ディンプル付 <b>773435</b>	ディンプル無 <b>773436</b>
4m <b>22,000円</b> 税抜20,000円	4m <b>19,800円</b> 税抜18,000円
2m <b>11,000円</b> 税抜10,000円	2m <b>9,900円</b> 税抜9,000円
■材質/ 天然木三層集成材	住改直

③木製ベースプレート(補強板)

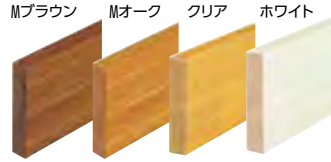

100mm幅/20mm厚 <b>774056</b>	120mm幅/15mm厚 <b>774053</b>
80mm幅/15mm厚 <b>773441</b>	4m <b>15,950円</b> 税抜14,500円
4m <b>19,800円</b> 税抜18,000円	2m <b>7,920円</b> 税抜7,200円
2m <b>10,010円</b> 税抜9,100円	■材質/ 天然木三層集成材
	住改直

④室内用手すり支柱/エンド支柱

支柱 <b>774024</b>	エンド支柱 <b>773316</b>
4m <b>25,300円</b> 税抜23,000円	4m <b>26,400円</b> 税抜24,000円
■カラー/ Mブラウン+ブラウン, Mブラウン+ゴールド, クリア+ブラウン, クリア+ゴールド	
■材質/ 丸棒:天然木 プラケット:アルミ合金 ベース・ベースカバー:スチール	
住改直	

■ブラケットカラー

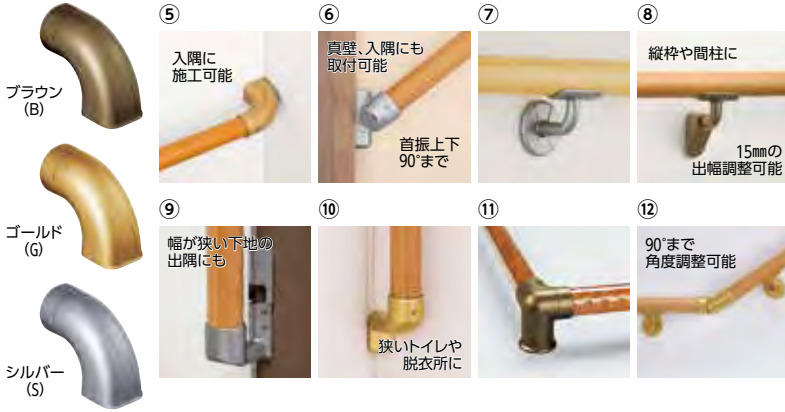

品名	φ35	φ32	価格(税抜)
⑤ エンドブラケット金属カバー付	<b>773444</b>	<b>773444</b>	<b>2,640円</b> (2,400円)
⑥ 入隅用首振りスリムエンドブラケットカバー付	<b>773179</b>	<b>773185</b>	<b>3,740円</b> (3,400円)
⑦ ブラケット横型カバー付	<b>774016</b>	<b>774063</b>	<b>1,375円</b> (1,250円)
⑧ 出隅調整スリムブラケットカバー付	<b>773502</b>	<b>773685</b>	<b>3,410円</b> (3,100円)
⑨ 出隅スリム座ブラケットカバー付	<b>774219</b>	<b>774307</b>	<b>2,200円</b> (2,000円)
⑩ 入隅用縦型ブラケットカバー付	<b>773559</b>	<b>773560</b>	<b>3,740円</b> (3,400円)
⑪ コーナーブラケット	<b>774224</b>	<b>774312</b>	<b>3,080円</b> (2,800円)
⑫ L自在ジョイント	<b>774046</b>	<b>774299</b>	<b>2,035円</b> (1,850円)

■材質/亜鉛合金、ABS樹脂(⑤・⑫は亜鉛合金のみ)

住改直

■屋外手すり



現場で自由に曲がる屋外手すり  
フリーRレール

■カラー	木目ダーク	木目ナチュラル	チョコレート
手すり棒			
支柱	ステンカラー	ダークブロンズ	
プラケット			



まっすぐ すんなり むだなく  
ストレートEZレール

■カラー	ココア	キャラメル
手すり棒		
支柱	アンパーステン	ダークチョコ
プラケット		

参考施工プラン



曲がる手すりを活かした  
ジョイントの無い  
スマートな手すり

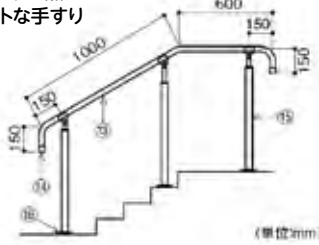

フリーRレール

品名	申込番号	数量	価格(税抜)
⑬ 手すり棒(曲線・直線用)2m	BJ-O2WN <b>774033</b>	1	<b>14,740円</b> (13,400円)
⑭ FAエンドキャップ(2個入)	BJ-149WN <b>773597</b>	1	<b>3,465円</b> (3,150円)
⑮ 埋込式支柱(高さ調整機能付)	BJ-O3ST <b>773364</b>	3	<b>16,060円</b> (14,600円)
⑯ 埋込式支柱用化粧カバー(2B仕上げ)	BJ-O8 <b>774058</b>	3	<b>1,320円</b> (1,200円)

■材質/⑬スチール、半硬質樹脂/⑭ASA硬質樹脂、POM樹脂/⑮アルミ、アルミ型材/⑯SUS304

住改直



直感的に選べるラインナップ。  
六角棒スパナで  
施工をスムーズに。

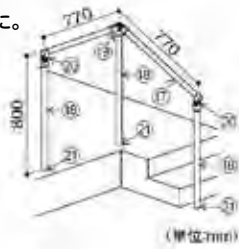

ストレートEZレール

品名	申込番号	数量	価格(税抜)
⑰ 36アルミ樹脂巻手すり2m	EZ-O1CO <b>773728</b>	1	<b>12,100円</b> (11,000円)
⑱ アルミ支柱 2.3m	EZ-O3US <b>773729</b>	2	<b>8,690円</b> (7,900円)
⑲ 支柱用コーナージョイント	EZ-18US <b>773779</b>	1	<b>9,130円</b> (8,300円)
⑳ 支柱用エンドジョイント	EZ-11US <b>773731</b>	2	<b>5,720円</b> (5,200円)
㉑ 埋込支柱用カバー(グレー)	EZ-17GY <b>773737</b>	3	<b>1,155円</b> (1,050円)

■材質/⑰アルミ、半硬質樹脂/⑱アルミ/⑲アルミ合金/⑳アルミ合金/㉑ASA樹脂  
※六角棒スパナ(呼び3mm・5mm)が別途必要です。

住改直



●矢崎化工

■屋外手すり

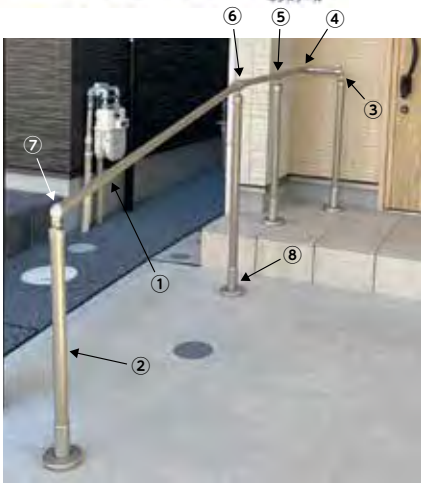

①φ34 屋外手すりパイプ (HCT-4000・2000) **773777**

- 4m **15,400円** 税抜14,000円
- 2m **7,700円** 税抜7,000円
- アーバン シルバー
- ヒター ブラウン
- マロンブラウン
- ネイビー

φ34 屋外スキップディンプル (HCDT-4000・2000) **733791**

- 4m **15,840円** 税抜14,400円
- 2m **8,030円** 税抜7,300円

■材質/プラスチック被覆高耐食性めっき鋼管

②φ42 屋外支柱 (HL7-P11) アーバン シルバー

φ42 屋外支柱L (HL7-P16) **773778**

- 1.1m **5,060円** 税抜4,600円
- 1.6m **6,820円** 税抜6,200円

■材質/プラスチック被覆高耐食性めっき鋼管

③φ42 支柱エンド(ECL-5049) アーバン シルバー

- 手すり φ34 **733783**
- 4,015円** 税抜3,650円

⑥φ42 フリー支柱(ECL-5028D) アーバン シルバー

- 手すり φ34 **733782**
- 9,856円** 税抜8,960円

④φ34 エルポアウター(ECA-5029) アーバン シルバー

- 手すり φ34 **731191**
- 3,465円** 税抜3,150円

⑦φ42 支柱自在エンド(ECL-5048) アーバン シルバー

- 手すり φ34 **733784**
- 5,610円** 税抜5,100円

⑤φ42 自在チーズ(ECL-5012) アーバン シルバー

- 手すり φ34 **733781**
- 4,972円** 税抜4,520円

⑧φ42 スタンド(ECL-5006A) アーバン シルバー

- 733786**
- 14,300円** 税抜13,000円

■材質/ブラケット・ジョイント:アルミ、スタンド:ステンレス

住改直

■屋内手すり

⑨集成材丸棒(BR-35GW・32GW)

- ライトオーク φ35 **711641**
- ミディアムオーク φ32 **711643**
- オフホワイト 4m **13,970円** 税抜12,700円
- ダークオーク 2m **7,920円** 税抜7,200円
- クリア

■材質/ラバーウッド集成材  
※φ32はライトオークとミディアムオークのみとなります。(4m)

⑩ユニバーサルブラケットエンド(BR-177)

- φ35 φ32 **5052**
- 2,530円** 税抜2,300円

⑫C形ブラケット直止(BR-605)

- φ35 φ32 **711234**
- 1,595円** 税抜1,450円

⑭C形ブラケットコーナー(BR-606) アンバー

- φ35 φ32 **711235**
- 2,178円** 税抜1,980円

⑪C形ブラケットL受(BR-600)

- φ35 φ32 **711231**
- 1,298円** 税抜1,180円

⑬C形ブラケットL止(BR-604L/R) アンバー シルバー

- φ35 φ32 **711603**
- 1,936円** 税抜1,760円

⑮自在ジョイント(BR-116) シルバー

- φ35 φ32 **5053**
- 1,925円** 税抜1,750円

■材質/亜鉛合金(BR-600・605・604・606は+樹脂)  
■カラー/AG、シルバー、アンバー(BR-177、BR-600、BR-116には他カラーもあります。※別価格となります)

住改直

■安寿 上がりかまち手すり

手すり長さ	手すり: スチール+滑りにくい エラストマー採用 カラー: ベージュのみ	手すり: 木製 カラー: ブラウン ライトブラウン	重さ	取付可能 かまちの高さ
床から手すりまでの高さ75cm固定	14cm ⑩ K-140 L/F <b>401436 35,750円</b> ※エラストマー・皮膜なし 税抜32,500円		L: 約3.7kg F: 約3.5kg	6~45cm 0~45cm
	30cm	⑪ KM-300 L/F <b>401570 59,400円</b> 税抜54,000円	L: 約4.5kg F: 約4.3kg	6~45cm 0~45cm
床から手すりまでの高さ75cm固定	65cm ⑫ K-650 L/F <b>401263 50,050円</b> 税抜45,500円	⑫ KM-650 L/F <b>401269 59,400円</b> 税抜54,000円	L: 約4.6kg F: 約4.4kg	6~45cm 0~45cm
	床から手すりまでの高さ70~80cm(5段階調整)	65cm ⑬ S-650 L/F <b>401265 57,750円</b> 税抜52,500円	⑬ SM-650 L/F <b>401271 69,300円</b> 税抜63,000円	L: 約5.0kg F: 約4.8kg
95cm ⑭ S-950 L/F <b>401267 68,750円</b> 税抜62,500円		⑭ SM-950 L/F <b>401273 78,650円</b> 税抜71,500円	L: 約5.8kg F: 約5.6kg	6~45cm 0~45cm
110cm		⑮ SM-1100 L/F <b>401275 90,200円</b> 税抜82,000円	L: 約7.4kg F: 約7.2kg	16~45cm 10~45cm

品番について K = 手すりの高さが固定 (KOTEIの「K」) S = 手すりの高さがスライド (Slideの「S」)  
M = 手すりが木製 (MOKUSEIの「M」) 650、950等 = 手すりの長さ L/F = かまち側の足の形状

■材質/本体:スチール、スライド脚:アルミ

使用例と推奨組み合わせ

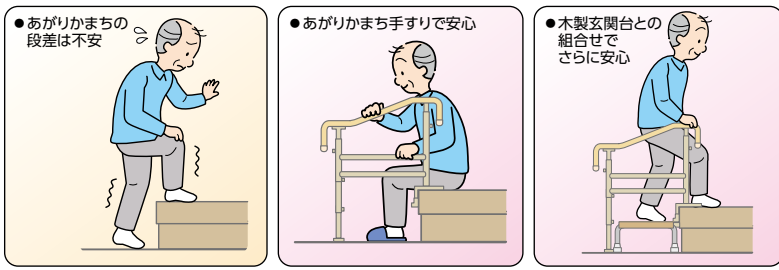

●推奨組合せ

段差高さ	木製玄関台	上がりかまち手すり幅
15 cm以下	-	140・300・650
約 25 cm	奥行 30 cm 1 段	650
約 25 cm	奥行 40 cm 1 段	950
約 30 cm	2 段	1100



住改直

### ① サニアクセス3 排水粉碎圧送ポンプ

水洗トイレをどこでも簡単に増設・移設可能



●SFAJapan



●粉碎圧送ポンプを市販のトイレに設置して使用します。

**454101 184,800円**  
税抜168,000円

■重量 / 6.4kg ■材質 / ポリプロピレン

●配管・給水・電気工が必要です。住宅改修の適用は条件にもよりますので各自治体にご確認をお願いします。

住改直

### ② サニコンパクトプロ (排水粉碎ポンプ内蔵トイレ)

省スペース型水洗トイレをどこでも簡単に設置可能



●SFAJapan



●粉碎圧送ポンプ内蔵のトイレです。

**454107 標準便座モデル 228,800円**  
税抜208,000円 **温水洗浄便座付きモデル 272,800円**  
税抜248,000円

■重量 / 23kg ■材質 / 陶製

●配管・給水・電気工が必要です。住宅改修の適用は条件にもよりますので各自治体にご確認をお願いします。

住改直

### 安寿 木製玄関台 特殊塗装ですべりにくい天面板

③ <b>3630</b> 45W-30-1段 約4.1kg	④ <b>3638</b> S45W-30-1段 約5.5kg	⑤ <b>3634</b> 60W-30-1段 約4.7kg
⑥ <b>3635</b> 60W-40-1段 約5.9kg	⑦ <b>3636</b> 60W-30-2段 約10.3kg	⑧ <b>3639</b> S60W-30-1段 約6.5kg
⑨ <b>3637</b> 90W-40-1段 約7.7kg	●選べる2色 ブラウン      ライトブラウン ■材質 / 本体:天然木、表面加工:ウレタン樹脂特殊塗装 脚ゴム・アジャスターゴム:エラストマー	

幅	高さ	奥行	価格	申込番号
45W	1段 12cm	30cm	<b>30,250円</b> 税抜27,500円	③ <b>3630</b>
	高さ調節 15~22.5cm	30cm	<b>42,900円</b> 税抜39,000円	④ <b>3638</b>
60W	1段 12cm	30cm	<b>30,250円</b> 税抜27,500円	⑤ <b>3634</b>
	1段 40cm	40cm	<b>33,550円</b> 税抜30,500円	⑥ <b>3635</b>
	2段 20cm 高さ調節 15~22.5cm	55-60cm	<b>47,300円</b> 税抜43,000円	⑦ <b>3636</b>
90W	1段 12cm	30cm	<b>42,900円</b> 税抜39,000円	⑧ <b>3639</b>
	1段 12cm	40cm	<b>40,150円</b> 税抜36,500円	⑨ <b>3637</b>

住改直



●独自の特殊塗装と凹溝を施し、素足や靴下でもすべりにくくなっています。  
●ガタツキ防止のアジャスター(ストロー幅2cm)

住改直

### ⑩ 玄関台(木製)微笑の蘭

「特殊塗料」による滑り止め加工で安心な6タイプ

45W-30 約2.9kg	60W-30 約3.7kg	昇降45W-30 約4.2kg
18,128円 税抜16,480円	19,261円 税抜17,510円	26,059円 税抜23,690円
60W-40 約4.6kg	90W-40 約6.4kg	昇降60W-30 約5.0kg
20,394円 税抜18,540円	24,926円 税抜22,660円	27,192円 税抜24,720円

■材質 / 本体:天然木 固定金具:スチール

住改直

### ⑪ ソートン「踏みはずしま線」

視認性効果の加工を施した踏み台

ダークオーク	ライトオーク
783102 60×30×12~15cm 約36,300円	36,300円 税抜33,000円

●オーダー踏み台 783101 の取扱いもあります。  
●アジャスターで+3cm調整が可能。  
●滑り止め塗装付 ●取付金具付属  
■材質 / 天然木集成材

住改直

### ⑫ 木製玄関ステップ1段

400・600・ワイド900 高さを3段階に調整可能

4323 400	23,650円
3613 600	26,400円
3614 ワイド900	27,500円

■TAISコード 00980-000065 4.4kg 税抜21,500円  
■TAISコード 00980-000064 5.6kg 税抜24,000円  
■TAISコード 00980-000061 8.0kg 税抜25,000円  
■材質 / 本体:天然木、固定金具:スチール  
アジャスター:ブチルゴム・スチール

住改直

### ⑬ 段差解消踏台 (KB-100/KB-100W)

4段階の高さ調整機能付

831189	スタンダードタイプ	ワイドタイプ
18,700円	17,000円	22,000円
約2.3kg	約3.2kg	約3.2kg

●高級感あふれる外觀。  
●凸状削り出し加工の滑り止めが効果的。  
●工具不要で高さ調節可能。  
■材質 / 天然木  
■付属品 / 固定金具、木ネジ

住改直

### ⑭ 玄関台

玄関の昇り降りの負担を軽減する玄関台

709112	幅 60cm	幅 90cm
6,800円	3,8kg	9,800円
税抜6,182円		6kg
		税抜8,909円

■材質 / 構造部材:天然木(ラバーウッド) 表面加工:ラッカー塗装

住改直

### ⑮ 安寿 段差スロープEVA

簡単な施工で設置

401131	幅1mタイプ	幅76cmタイプ
8,250円	100cm	76cm
税抜7,500円		
4173	#20 奥行8高さ2cm	#40 奥行16高さ4cm
6,050円	6,050円	10,450円
税抜5,500円	税抜5,000円	税抜9,500円
	#25 奥行10高さ2.5cm	#50 奥行20高さ5cm
	7,150円	13,750円
	税抜6,500円	税抜12,500円
	#30 奥行12高さ3cm	
	8,250円	
	税抜7,500円	

■TAISコード 00221-000136  
■TAISコード 00221-000137  
■TAISコード 00221-000138  
■TAISコード 00221-000139  
■TAISコード 00221-000140

住改直

① 段差解消スロープ「ダイアスロープ」「ダイアスロープ10」「ダイアスロープN」すべり止め効果が高いゴム製スロープ

室内で使用できるスロープ



●表面はすべり止め効果の高いダイアカット形状です。

室内の段差解消



462040 ダイアスロープ10(幅80cm)



■材質/ゴム

●シンエイテクノ

すべりやすい靴下をはいて歩いて上り下りとも安全で安心です!!

「ダイアスロープ」サイズ・価格表

申込番号	メーカー品番	高さ(cm)	奥行(cm)	有効幅(cm)	勾配度数	溝本数	幅(cm)	税込価格	税抜価格	TAISコード			
DS10/80 (幅80cm) 462040	DS10/80-05	0.5	3.5	60	10	0	75.5	4,620円	4,200円	01115-000053			
	DS10/80-10	1.0	5.0	60	10	0	76		01115-000054				
	DS10/80-15	1.5	7.8	60	10	1	78		01115-000041				
	DS10/80-20	2.0	10.6	60	10	2			5,170円	4,700円	01115-000042		
	DS10/80-25	2.5	13.4	60	10	3			5,830円	5,300円	01115-000043		
	DS10/80-30	3.0	16.3	60	10	4			6,710円	6,100円	01115-000044		
	DS10/80-35	3.5	19.2	60	10	5			8,030円	7,300円	01115-000045		
	DS10/80-40	4.0	22.0	60	10	6			14,300円	13,000円	01115-000055		
	DS10/80-45	4.5	25.0	60	10	7			19,250円	17,500円	01115-000056		
	DS10/80-50	5.0	27.8	60	10	8			25,300円	23,000円	01115-000057		
DS76 (幅76cm) 462015	DS76-05	0.5	3.5	73	7	—	76	3,850円	3,500円	01115-000040			
	DS76-10	1.0	3.5	73	14	—			01115-000018				
	DS76-15	1.5	5.5	71	14	1			01115-000005				
	DS76-20	2.0	7.5	69	14	2			4,290円	3,900円	01115-000006		
	DS76-25	2.5	9.5	67	14	3			4,840円	4,400円	01115-000007		
	DS76-30	3.0	11.5	65	14	4			5,610円	5,100円	01115-000008		
	DS76-35	3.5	13.5	67	14	5			6,710円	6,100円	01115-000009		
	DS76-40	4.0	15.5	66	14	6			7,480円	6,800円	01115-000010		
	DS76-45	4.5	17.5	64	14	7			8,690円	7,900円	01115-000011		
	DS76-50	5.0	20.0	62	14	8			10,340円	9,400円	01115-000012		
	DS76-55	5.5	20.0	62	15.5	8			14,520円	13,200円	01115-000016		
	DS76-60	6.0	20.0	62	17	8			16,940円	15,400円	01115-000017		
	DS76-65	6.5	20.0	62	18.5	8			19,250円	17,500円	01115-000031		
	DS76-70	7.0	27.3	66	14	11			25,300円	23,000円	01115-000032		
	DS76-75	7.5	27.3	66	15.1	11			29,700円	27,000円	01115-000033		
DS76-80	8.0	27.3	66	16.1	11	33,000円	30,000円	01115-000034					
DS76-85	8.5	27.3	66	17.1	11	36,300円	33,000円	01115-000035					
DS76-90	9.0	35.4	66	14	15	41,800円	38,000円	01115-000036					
DS76-95	9.5	35.4	66	14.8	15	46,200円	42,000円	01115-000037					
DS76-100	10.0	35.4	66	15.6	15	49,500円	45,000円	01115-000038					
DS76N (幅76cm) 462044	DS76N-55	5.5	22.0	69	14	8	76	14,520円	13,200円	01115-000107			
	DS76N-60	6.0	24.0	68	14	9			16,940円	15,400円	01115-000108		
	DS76N-65	6.5	26.0	67	14	10			19,250円	17,500円	01115-000109		
	DS76N-75	7.5	30.0	66	14	12			29,700円	27,000円	01115-000110		
	DS76N-80	8.0	32.0	66	14	13			33,000円	30,000円	01115-000111		
	DS76N-85	8.5	34.0	66	14	14			36,300円	33,000円	01115-000112		
	DS100 (幅100cm) 462017	DS100-10	1.0	3.5	97	14			—	100	5,500円	5,000円	01115-000019
		DS100-15	1.5	5.5	95	14			1			01115-000020	
DS100-20		2.0	7.5	93	14	2	6,600円	6,000円	01115-000021				
DS100-25		2.5	9.5	91	14	3	7,700円	7,000円	01115-000022				
DS100-30		3.0	11.5	89	14	4	8,800円	8,000円	01115-000023				
DS100-35		3.5	13.5	92	14	5	9,900円	9,000円	01115-000024				
DS100-40		4.0	15.5	90	14	6	12,100円	11,000円	01115-000025				
DS100-45		4.5	17.5	88	14	7	15,400円	14,000円	01115-000026				
DS100-50		5.0	20.0	86	14	8	17,600円	16,000円	01115-000027				
DS100-55		5.5	20.0	86	15.5	8	22,000円	20,000円	01115-000028				
DS100-60	6.0	20.0	86	17	8	24,200円	22,000円	01115-000029					

置くだけ

どちらも簡単

●置くだけで簡単に使えます。すべり止め効果が高いので、ズレにくい安心です。

床に固定

別売ビス(2本1組) 462019 176円 税抜160円

●固定の際は、高さ0.5~3.0cm→M4×20mm/高さ3.5~5.0cm→M4×35mm/高さ5.5~10.0cm→M4×50mm程度の皿ドリルねじ、または上記の別売ビスをご使用ください。



\*高さ0.5cm、1.0cmサイズはビスはありません。\*ビスは別売です。



462015 ダイアスロープ(幅76cm)

462044 ダイアスロープN(幅76cm)

●DS76の高さ5.5・6.0・6.5cmと7.5・8.0・8.5cmを勾配14°に改良



462017 ダイアスロープ(幅100cm)



基本勾配は14度

●DS76(05.55.60.65.75.80.85.95.100 DS100(55.60)を除く)  
●歩く人も、車イスを押してもらって出入りする人にも安心な角度設定です。



選択 住改 在

②「ダイアスロープ屋外用」462042 「ダイアスロープN屋外用」462045 幅76cm

紫外線対応スロープ



基本勾配は14度

●DS076(05.55.60.65.75.80.85.95.100)を除く

●シンエイテクノ

仕様・価格表

DS076	高さ cm	奥行 cm	有効幅 cm	勾配度数	溝本数	重量 kg	価格(税抜)	TAISコード	DS076	高さ cm	奥行 cm	有効幅 cm	勾配度数	溝本数	重量 kg	価格(税抜)	TAISコード
76-05	0.5	3.5	73	7	—	120	4,620円 (4,200円)	000058	76-70	7.0	27.3	66	14	11	5,000	30,360円 (27,600円)	000071
76-10	1.0	3.5	73	14	—	230		000059	76-75	7.5	27.3	66	15.1	11	5,400	35,640円 (32,400円)	000072
76-15	1.5	5.5	71	14	1	420		000060	76-80	8.0	27.3	66	16.1	11	5,600	39,600円 (36,000円)	000073
76-20	2.0	7.5	69	14	2	670	5,170円 (4,700円)	000061	76-85	8.5	27.3	66	17.1	11	6,000	43,560円 (39,600円)	000074
76-25	2.5	9.5	67	14	3	950	5,830円 (5,300円)	000062	76-90	9.0	35.4	66	14	15	8,000	50,160円 (45,600円)	000075
76-30	3.0	11.5	65	14	4	1,300	6,710円 (6,100円)	000063	76-95	9.5	35.4	66	14.8	15	8,400	55,440円 (50,400円)	000076
76-35	3.5	13.5	67	14	5	1,580	8,030円 (7,300円)	000064	76-100	10.0	35.4	66	15.6	15	8,600	59,400円 (54,000円)	000077
76-40	4.0	15.5	66	14	6	1,880	9,020円 (8,200円)	000065	76N-55	5.5	22.0	69	14	8	3,400	17,380円 (15,800円)	000113
76-45	4.5	17.5	64	14	7	2,350	10,450円 (9,500円)	000066	76N-60	6.0	24.0	68	14	9	3,550	20,350円 (18,500円)	000114
76-50	5.0	20.0	62	14	8	2,870	12,430円 (11,300円)	000067	76N-65	6.5	26.0	67	14	10	4,000	23,100円 (21,000円)	000115
76-55	5.5	20.0	62	15.5	8	3,400	17,380円 (15,800円)	000068	76N-75	7.5	30.0	66	14	12	5,400	35,640円 (32,400円)	000116
76-60	6.0	20.0	62	17	8	3,550	20,350円 (18,500円)	000069	76N-80	8.0	32.0	66	14	13	5,600	39,600円 (36,000円)	000117
76-65	6.5	20.0	62	18.5	8	4,000	23,100円 (21,000円)	000070	76N-85	8.5	34.0	66	14	14	6,000	43,560円 (39,600円)	000118

※TAISコードの全ての頭に「01115」が付きまます。

■材質/ゴム、ハイバロン(CSM)

ダイアスロープN屋外用

●DS076の高さ5.5・6.0・6.5cmと7.5・8.0・8.5cmを勾配14度改良

●シンエイテクノ

③ 段差解消スロープ「タッチスロープ」462006 (幅68cm)・(幅80cm)・(幅100cm)、「タッチスロープ10」462041 (幅80cm)

洋室の出入り口などに 和室などの広い間口用

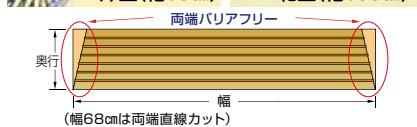
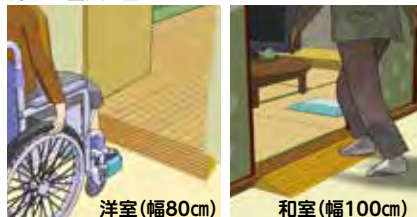

タッチスロープ

タッチスロープ10

「タッチスロープ」(幅68cm)・(幅80cm)・(幅100cm)サイズ・価格表

高さ cm	奥行 cm	勾配度数	溝本数	両面テープ幅(cm)※2本	TS68(幅68cm)・TS80(幅80cm)価格(税抜)	TS100(幅100cm)価格(税抜)
0.5	6.0	3	—	1.5	1,760円 (1,600円)	1,980円 (1,800円)
1.0	6.0	7.5	—	1.5	1,870円 (1,700円)	2,310円 (2,100円)
1.5	6.0	12	—	1.5	1,980円 (1,800円)	2,420円 (2,200円)
2.0	7.5	14	2	1.5	2,090円 (1,900円)	2,970円 (2,700円)
2.5	9.5	14	3	2.0	2,310円 (2,100円)	3,190円 (2,900円)
3.0	11.5	14	3	2.0	2,530円 (2,300円)	3,410円 (3,100円)
3.5	13.5	14	4	2.0	4,070円 (3,700円)	4,950円 (4,500円)
4.0	15.5	14	5	2.0	4,290円 (3,900円)	5,390円 (4,900円)
4.5	17.5	14	5	2.0	6,160円 (5,600円)	7,260円 (6,600円)
5.0	20	14	6	2.5	8,360円 (7,600円)	9,460円 (8,600円)
5.5	20	15	6	2.5	8,910円 (8,100円)	10,010円 (9,100円)
6.0	20	16	6	2.5	9,460円 (8,600円)	11,110円 (10,100円)

「タッチスロープ10」(幅80cm) サイズ・価格表

高さ cm	奥行 cm	勾配度数	溝本数	両面テープ幅(cm)※2本	TS10/80(幅80cm)価格(税抜)
0.5	—	—	—	—	—
1.0	—	—	—	—	—
1.5	—	—	—	—	—
2.0	10.5	10	3	2.5	2,420円 (2,200円)

① 段差解消スロープ「ダイヤスロープ10+」  
(幅62・65・68cm)

50cm本体とジョイント部(6cm・9cm)の組み合わせでスロープ幅を調節 ●シンエイテクノ

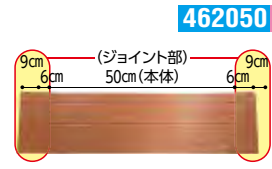

品番	高さ(cm)	奥行(cm)	勾配度	溝数	価格	TAISコード
<b>462050</b>						
DS10P/62:幅50+6+6=62cm						
62-15	1.5	7.8	10	1	5,500円 税抜5,000円	000120
62-20	2.0	10.6	10	2	6,160円 税抜5,600円	000121
62-25	2.5	13.4	10	3	7,040円 税抜6,400円	000122
62-30	3.0	16.3	10	4	7,920円 税抜7,200円	000123
DS10P/65:幅50+6+9=65cm						
65-15	1.5	7.8	10	1	5,500円 税抜5,000円	000124
65-20	2.0	10.6	10	2	6,160円 税抜5,600円	000125
65-25	2.5	13.4	10	3	7,040円 税抜6,400円	000126
65-30	3.0	16.3	10	4	7,920円 税抜7,200円	000127
DS10P/68:幅50+9+9=68cm						
68-15	1.5	7.8	10	1	5,500円 税抜5,000円	000128
68-20	2.0	10.6	10	2	6,160円 税抜5,600円	000129
68-25	2.5	13.4	10	3	7,040円 税抜6,400円	000130
68-30	3.0	16.3	10	4	7,920円 税抜7,200円	000131

●ジョイント部は簡単に接続

■材質/ゴム

※TAISコードの全ての頭に [01115-] が付きます。

選択 住改 在

② ダンスロープミニ

屋内・屋外用で使用用途に合わせて選べる



品番	高さ(cm)	奥行(cm)	価格	TAISコード
<b>545561</b>				
R-7610M	1.0	4.1	3,850円 税抜3,500円	00532-000037
R-7615M	1.5	6.1		00532-000038
R-7620M	2.0	8.1	4,290円 税抜3,900円	00532-000039
R-7625M	2.5	10.1	4,840円 税抜4,400円	00532-000040
R-7630M	3.0	12.1	5,610円 税抜5,100円	00532-000041
R-7635M	3.5	14.1	6,710円 税抜6,100円	00532-000042
R-7640M	4.0	16.1	7,480円 税抜6,800円	00532-000043
R-7645M	4.5	18.1	8,690円 税抜7,900円	00532-000044
R-7650M	5.0	20.6	10,340円 税抜9,400円	00532-000045
R-7655M	5.5	20.0	14,520円 税抜13,200円	00532-000046
R-7660M	6.0	20.0	16,940円 税抜15,400円	00532-000047

■材質/ PVC(塩化ビニル) 選択 住改 在

③ インタースロープ 屋外から屋内まで広範囲で使用可能



品番	高さ(cm)	奥行(cm)	価格	TAISコード
<b>631383</b>				
MSRP1076	1.0	3	4,235円 税抜3,850円	00054-000173
MSRP1576	1.5	5	4,477円 税抜4,070円	00054-000174
MSRP2076	2.0	7	4,719円 税抜4,290円	00054-000175
MSRP2576	2.5	9	5,324円 税抜4,840円	00054-000176
MSRP3076	3.0	11	6,171円 税抜5,610円	00054-000177
MSRP3576	3.5	13	7,381円 税抜6,710円	00054-000178
MSRP4076	4.0	15	8,228円 税抜7,480円	00054-000179
MSRP4576	4.5	17	9,438円 税抜8,580円	00054-000180
MSRP5076	5.0	19	11,374円 税抜10,340円	00054-000181
MSRP5576	5.5	21	15,972円 税抜14,520円	00054-000182
MSRP6076	6.0	23	18,634円 税抜16,940円	00054-000183
MSRP6576	6.5	25	21,175円 税抜19,250円	00054-000184

■材質/特殊エラストマー ●111cm幅タイプ **631384** もあります。 選択 在

④ Lスロープ 長さ、高さの細工がカッターナイフ等で可能

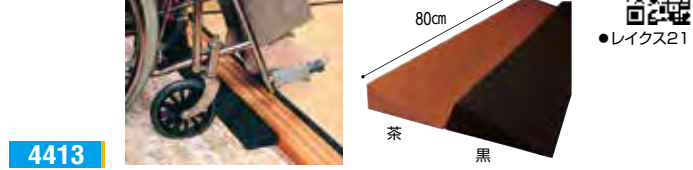

黒	茶	高さ(cm)	奥行(cm)	入数	価格	TAISコード
<b>4413</b>						
TL-010	TL-110	1.0	9	1	1,980円 税抜1,800円	01138-000017
TL-015	TL-115	1.5	9	1	2,200円 税抜2,000円	01138-000018
TL-020	TL-120	2.0	9	1	2,420円 税抜2,200円	01138-000019
TL-025	TL-125	2.5	9	1	2,640円 税抜2,400円	01138-000020
TL-030	TL-130	3.0	9	1	2,860円 税抜2,600円	01138-000021
TL-035	TL-135	3.5	11	1	4,510円 税抜4,100円	01138-000022
TL-040	TL-140	4.0	11	1	4,620円 税抜4,200円	01138-000023
TL-045	TL-145	4.5	15	1	6,050円 税抜5,500円	01138-000024
TL-050	TL-150	5.0	18	1	7,370円 税抜6,700円	01138-000025
TL-055	TL-155	5.5	18	1	8,360円 税抜7,600円	01138-000026
TL-060	TL-160	6.0	18	1	9,020円 税抜8,200円	01138-000027

■材質/ポリエチレン発泡体 ●取り付けは添付の両面テープで貼り付けるだけでOKです。 選択 住改 在

⑤ バリアフリーレール(フラットタイプ・への字タイプ)

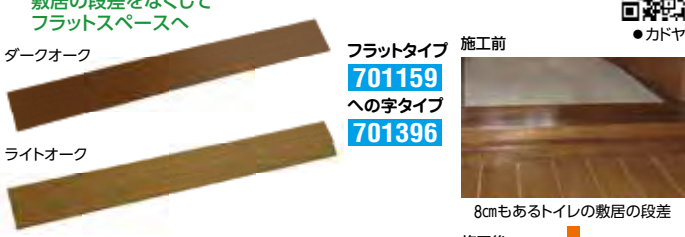

サイズ(奥行×幅)	価格
10×100cm	4,400円 税抜4,000円
10×200cm	8,800円 税抜8,000円
12×100cm	4,400円 税抜4,000円
12×200cm	8,800円 税抜8,000円
16×100cm	6,600円 税抜6,000円
16×200cm	13,200円 税抜12,000円

※への字タイプは幅100cmタイプのみになります。  
■カラー/ダークオーク、ライトオーク ■材質/アルミ、PVC  
※本製品と床材との接地面は10mm以上を確保してください。 住改 直

⑥ 衝撃緩和型畳 IR-1



五八間 1畳(88cm×176cm)	五八間 半畳(88cm×88cm)
44,440円 税抜40,400円	31,108円 税抜28,280円
本間 1畳(95.5cm×191cm)	本間 半畳(95.5cm×95.5cm)
52,580円 税抜47,800円	36,806円 税抜33,460円

■サイズ/五八間1畳・半畳、本間1畳・半畳  
■材質/畳表:イ草、床:PVC・ポリスチレン・ポリプロピレン・その他  
●JIAS A 5917に適合した床材です。 ※施工管理費・既存畳処分費は別途必要。 住改 直

⑦ ダイヤストップマット  
消臭抗菌効果のあるすべり止めマット



サイズ	価格
S(28×44cm)	4,400円 税抜4,000円
M(38×59cm)	5,500円 税抜5,000円
L(38×90cm)	7,920円 税抜7,200円

⑧ おくだけ吸着蓄光階段マットライン



サイズ	価格
幅55×奥行21cm(厚み3mm)	14,080円 税抜12,800円

⑨ 吸着蓄光階段マット(15枚組)



サイズ	価格
幅55×奥行22cm(厚み3mm)	11,000円 税抜10,000円

⑩ 折り曲げ付階段マット 三角マーク付



サイズ	価格
幅55×奥行21cm(折り曲げ部55×4cm)	10,208円 税抜9,280円

### ④ 万能滑り止めテープⅡ

貼るタイプの屋内用の耐水性滑り止めテープ

●ウェルファン



646091  
**5,060円**  
税抜4,600円

■サイズ/幅9.5×長さ300cm  
■材質/改質ABS系弾性樹脂、ポリエステル不織布、アクリル系粘着剤

●階段や床、浴槽の中や縁などの滑りやすいところに、手すりにも貼れます。

### ③ ダイヤタツプ屋外用

耐候性にすぐれたCSM使用

●シンエイテクノ



20cm×50cm  
**462032**  
**3,685円**  
税抜3,350円

■材質/ゴム、ハイパロン(CSM)  
●外階段、玄関入口階段の滑り止め。

### ② ダイヤタツプ室内用

ダイヤカットですべり止め効果抜群

●シンエイテクノ



20cm×50cm (14枚セット)  
**462023** **41,800円** 税抜38,000円

■材質/ゴム  
●裏面の両面テープで簡単に取り付けられます。  
●蛍光色ライン入りで暗い場所でもわかりやすい。

### ① ダイヤタツプソフト

ソフトですべりにくく温かい階段用マット

●シンエイテクノ



20cm×50cm (14枚セット)  
**462047** **30,800円** 税抜28,000円

■材質/発泡EVA、ゴム、ゼオライト、セシオン

### ⑧ キー保管BOX DK-N33/DK-N200

大事な物の保管、受け渡しに

●ダイケン



DK-N33 **773419**  
■サイズ(幅×高さ×奥行) / 70×135×38mm  
■つるサイズ(幅×高さ×奥行) / 36×52×10mm  
■質量 / 300g  
■材質 / 亜鉛ダイキャスト・塗装仕上

DK-N200 **774132**  
■サイズ(幅×高さ×奥行) / 76×180×37mm  
■つるサイズ(幅×高さ×奥行) / 40×47(25)×10mm  
■質量 / 575g  
■材質 / 亜鉛ダイキャスト・塗装仕上

### ⑦ Door Cube

ドアを傷つけないドアストッパー

●三洋



167902 **1,320円** 税抜1,200円

■材質 / (外枠)軟質PVC (ボール)フタジエンゴム、イソブレンゴム  
■カラー / ブラウン、ピンク、ブルー  
●そっと置くだけでドアが止まります。  
※室内向け

### ⑥ ワンタッチドアオープナーオストパス

工事不要で住宅ドアのレバー式をワンタッチ式に変換

●ナカ工業



417120  
**7,480円** 税抜6,800円

■サイズ/プッシュハンドル:幅62×奥行95×高さ93mm  
ドアオープナー:幅52×奥行130×高さ34mm  
梱装箱(ダンボール):幅141×奥行166×高さ106mm  
■材質/プッシュハンドル:硬質樹脂  
ドアオープナー:硬質樹脂、ステンレス  
■重量/合計230g  
●内容物:プッシュハンドル×2、ドアオープナー×1  
●製品付着シールを剥がすだけで住宅ドアに簡単取付。

### ⑤ 手すり用滑り止めテープ

手すりに巻き付ける滑り止めテープ

●ウェルファン



4658  
**1,430円**  
税抜1,300円

■サイズ/幅2.5×長さ200cm  
■材質/改質ABS系弾性樹脂、ポリエステル不織布、アクリル系粘着剤

●直径3.2cmの手すりに約50cm巻く事ができます。

### ⑪ 楽々健 立ち上がり補助手すり

1段・2段・3段

丈夫で軽く持ち運びも便利

●楽々健



368201

2段 **6,000円** 税抜5,455円  
3段 **8,000円** 税抜7,273円  
1段 **5,000円** 税抜4,546円

■TAISコード(1段)01809-000001 (2段)01809-000002 (3段)01809-000003  
■材質/本体:アルミ、グリップ部:EVA  
■重量/(1段)1.1kg (2段)1.3kg (3段)1.6kg ■耐荷重/100kg

### ⑩ パディー

突っばることでしっかりと固定できる垂直型手すり

●モルテン

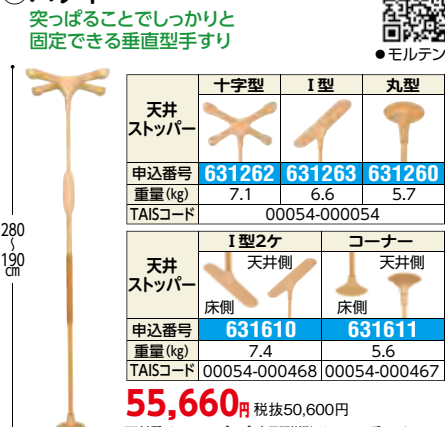

	十字型	I型	丸型
天井ストッパー			
天井ストッパー	I型2ヶ	コーナー	
	天井側	天井側	
	床側	床側	
天井ストッパー			
天井ストッパー	天井側	天井側	
天井ストッパー	床側	床側	
天井ストッパー	天井側	天井側	
天井ストッパー	床側	床側	

55,660円 税抜50,600円

■材質/スチールパイプ、木目調樹脂、オレフィン系エラストマー  
●工事不要。●天井高さ2.8mまで対応可能。  
●握りやすく、温かみのあるグリップ。

### ⑨ ベスポジBPZ

少ない押し圧で横ズレしない機構の支柱型手すり

●DIPPERホクメイ

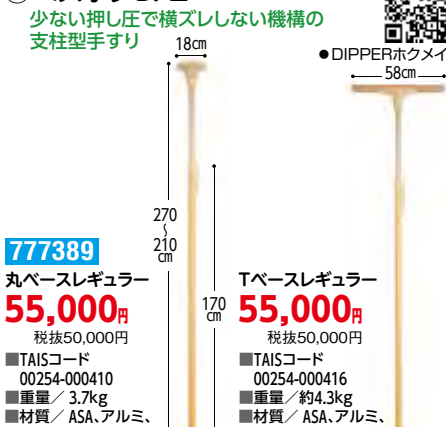

777389

丸ベースレギュラー **55,000円** 税抜50,000円  
Tベースレギュラー **55,000円** 税抜50,000円

■TAISコード 00254-000410  
■重量 / 3.7kg  
■材質 / ASA、アルミ、ステンレス、エラストマー  
●装着性、作業性、メンテナンス性を大幅に向上。

### ⑫ 楽々健 床置き式手すり

持ち手部分は握りやすい天然木使用

●楽々健



368203 **32,800円** 税抜29,819円

■TAISコード / 01809-000005 ■重量 / 12kg  
■材質 / 手すりパイプ:ベース部:スチール粉体塗装  
手すり部:天然木(ウレタン塗装)、TPR樹脂、PE樹脂  
●蓄光材使用で暗がりでも安心。

### ⑬ 安寿 立ち上がり補助マット

携帯用(532010)/据置用(532012)

転倒の予防に

●アロン化成



401278

携帯用 **5,940円** 税抜5,400円  
据置用 **10,780円** 税抜9,800円

■重量 / 携帯用0.6kg、据置用1.1kg  
■材質 / 表裏面:エラストマー 芯材:合成ゴム

### ⑭ 楽々健 立ち上がり手すり

軽量で持ち運びも楽な置き型手すり

●ユニフレンド



791054 **12,100円** 税抜11,000円

■TAISコード 01072-000031  
■材質 / 本体:アルミ クッション:EVA  
■重量 / 1.8kg ■耐荷重 / 100kg

### ⑮ うすおきフラット(サイドタイプ)

業界最薄ベースの置き型手すり

●シクロケア



701387 **64,900円** 税抜59,000円

■TAISコード / 00148-000023 ■重量 / 19.7kg  
■材質 / ベース:パイプ:スチールパイプ被覆部:塩ビ樹脂  
■材質 / 手すり:天然木(ウレタン塗装)、TPR樹脂、PE樹脂  
●一般ベッドに差し込みやすい最薄9mmのベース高さ。手すりパイプ被覆樹脂(塩ビ)部を、防カビ・抗菌・抗ウイルス効果。



① 歩行サポート手すり スムーディ(屋内用)

豊富な組み合わせで部屋から部屋へ



●パナソニック

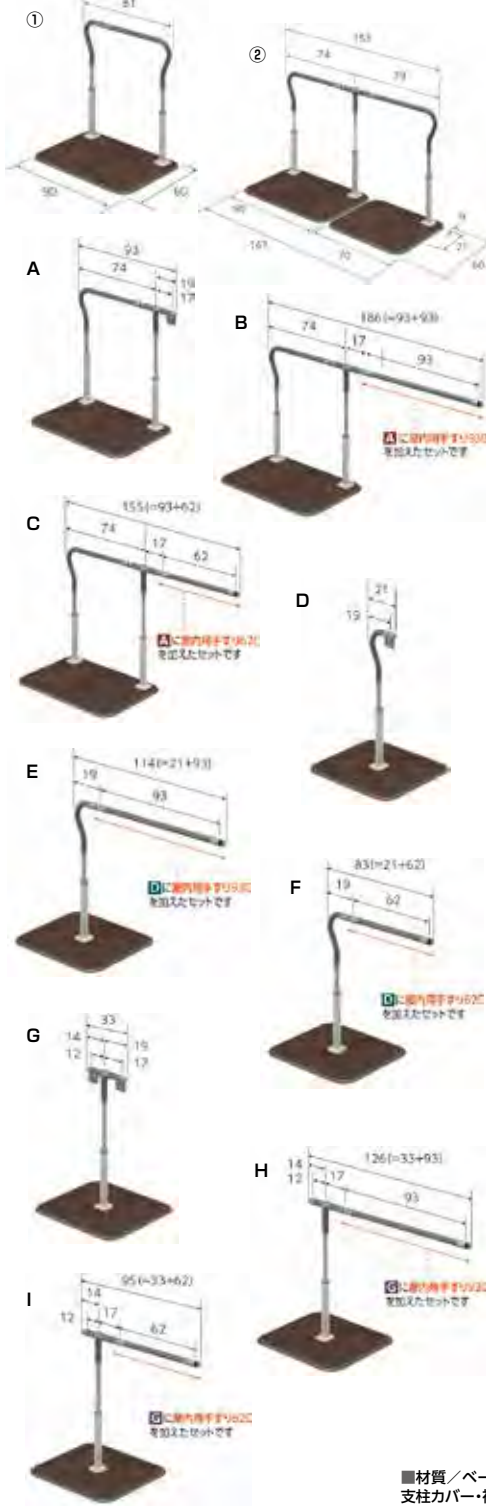

〈組み合わせ例〉



A + F 手すり長さ173cm  
手すり高さ 70~85cm(2.5cmピッチ7段階)



A + C 手すり長さ245cm



A + F 手すり長さ173cm

申込番号	品名	サブセット品番	TAISコード	重量(kg)	価格(税抜)
470670	① 屋内用	XPN-L80801	00980-000363	22.0	90,200円 (82,000円)
470751	② 屋内用1530タイプ	XPN-L80802	00980-000373	38.5	166,100円 (151,000円)
470752	A 屋内用930タイプ	XPN-L80803	00980-000374	22.5	103,400円 (94,000円)
470753	B 屋内用930タイプ+930	XPN-L80804	00980-000375	23.5	124,850円 (113,500円)
470754	C 屋内用930タイプ+620	XPN-L80805	00980-000376	23.3	121,000円 (110,000円)
470755	D 屋内用手すり210	XPN-L80806	00980-000377	15.5	55,000円 (50,000円)
470756	E 屋内用手すり210+930	XPN-L80808	00980-000378	16.5	76,450円 (69,500円)
470757	F 屋内用手すり210+620	XPN-L80809	00980-000379	16.3	72,600円 (66,000円)
470758	G 屋内用回転手すり330	XPN-L80807	00980-000380	16.0	68,200円 (62,000円)
470759	H 屋内用回転手すり330+930	XPN-L80810	00980-000381	17.0	89,650円 (81,500円)
470760	I 屋内用回転手すり330+620	XPN-L80811	00980-000382	16.8	85,800円 (78,000円)
470838	③ 面手すり540タイプ	XPN-L80812	00980-000398	21.1	112,200円 (102,000円)
470838	④ 面手すり540タイプ片側アーム	XPN-L80813	00980-000399	21.5	124,300円 (113,000円)
470981	⑤ らくらくダブル	XPN-L80819	00980-000412	26.5	132,000円 (120,000円)
471818	⑥ サポート手すり 630タイプ	XPN-L80850	00980-000458	23.5	93,500円 (85,000円)



■材質/ベース・下支柱:スチール、手すり被覆部・ベース線ゴム:塩化ビニル樹脂、ジョイント・手すり芯材・上支柱:アルミ、カーペット:合成繊維、支柱カバー・被覆(回転連結支柱):エラストマー、支柱カラー・ネジカバー:ポリプロピレン

② すっきり手すり クリンディ

手すり部全体を  
やわらかコート

●パナソニック

ベッド用アーム  
(オプション)

451724  
16,390円  
税抜14,900円  
■TAISコード 00980-000327

451723  
70,180円 税抜63,800円  
■TAISコード 00980-000326 ■重量/ 18kg  
■材質/ベース・支柱・フレーム:スチール グリップ:  
ポリウレタン ベース線ゴム:塩化ビニル樹脂  
カーペット:合成繊維

③ 折りたたみ可能な  
面手すりのスタンディ

工事不要の  
収納面付き手すり

●パナソニック

451560 84,700円 税抜77,000円  
■TAISコード 00980-000315 ■重量/ 22.5kg  
■材質/ベース・手すり・フレーム:スチール 手すり被  
覆部:エラストマー ベース線ゴム:塩化ビニル樹脂  
カーペット:合成繊維

④ アームサポート  
手すり メンディ

握らなくても使える  
平面手すり

●パナソニック

451365 82,280円 税抜74,800円  
■TAISコード 00980-000258 ■重量/ 22kg  
■材質/ベース・フレーム:スチール 手すり平面  
部・支柱カラー:ポリプロピレン ベース線ゴム:  
塩化ビニル樹脂 カーペット:合成繊維

⑤ 室内用自在  
手すり ツインディ

左右の手すりをニーズに  
合わせて角度調整可能

●パナソニック

412835 72,600円 税抜66,000円  
■TAISコード 00980-000203 ■重量/ 21.5kg  
■材質/ベース・手すり・フレーム:スチール ベース線ゴ  
ム:塩化ビニル樹脂 トップネジ:ポリアセタール樹脂/ス  
チール 回転リング:ポリアセタール樹脂/アルミ  
支柱カラー:ポリプロピレン カーペット:合成繊維

①BSモア 簡単に組立・分解が可能。バリエーションが豊富で用途が広がる手すり



<b>BSモア0</b> 407310 62,370円 税抜56,700円 ■TAISコード 01235-000231 ■重量/約18.2kg	<b>BSモア1</b> 407311 53,350円 税抜48,500円 ■TAISコード 01235-000232 ■重量/約12.5kg	<b>BSモア2</b> 407312 60,720円 税抜55,200円 ■TAISコード 01235-000233 ■重量/約17.8kg	<b>BSモア3</b> 407313 72,600円 税抜66,000円 ■TAISコード 01235-000234 ■重量/約19.5kg	<b>BSモア4</b> 407314 79,310円 税抜72,100円 ■TAISコード 01235-000235 ■重量/約20.5kg	<b>BSモア5</b> 407315 61,270円 税抜55,700円 ■TAISコード 01235-000236 ■重量/約18.4kg	<b>BSモア6</b> 407316 61,270円 税抜55,700円 ■TAISコード 01235-000237 ■重量/約18.0kg
---	---	---	---	---	---	---

(共通) ■材質/ベースプレート本体・支柱:ステンレス、エッジカバー:樹脂 手すり部・ジョイント:樹脂 フレーム:樹脂被膜、アルミパイプ

②BS小桜 場所を取らないコンパクトタイプ 多様な場面で日常動作を補助



**407329**  
**104,280円** 税抜94,800円  
■TAISコード/01235-000251 ■重量/約15kg  
■材質/ベースプレート・フレーム:ステンレス、グリップ:樹脂被膜  
●ステンレス製でさびに強く、ペランダや台所・洗面所での立位保持に役立ちます

③U-ケア 最大高さ100cmの高位置支持で立ち座りを安定化



**407250**  
**111,100円** 税抜101,000円  
■TAISコード 01235-000226 ■重量/約24.5kg  
■材質/ベースプレート・フレーム:ステンレス 手すり字部:樹脂被膜

④ルーツカインドグリップ さまざまな立ち上がり・歩行動作をより楽に・安全に



<b>631659</b> サイドタイプ <b>78,650円</b> 税抜71,500円 ■TAISコード 00054-000635 ■重量/21.9kg	<b>67,650円</b> センタータイプ 税抜61,500円 ■TAISコード 00054-000636 ■重量/13.2kg	<b>81,400円</b> ロングタイプ 税抜74,000円 ■TAISコード 00054-000637 ■重量/17.6kg	<b>93,500円</b> コーナータイプ 税抜85,000円 ■TAISコード 00054-000657 ■重量/24.1kg
--	--	---	--

(共通) ■材質/スチール、特殊エラストマー、樹脂

⑤タッチサポートII ベース部が小さく設置場所を選ばない手すり

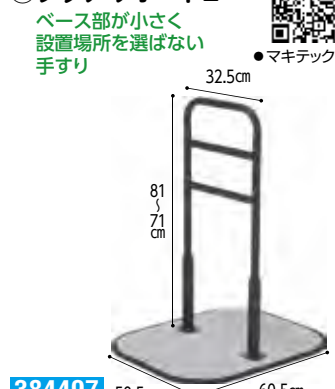

**384497**  
**45,100円** 税抜41,000円  
■TAISコード 00690-000123 ■重量/11.5kg ■材質/本体:スチール

⑥面タッチ 低床/標準



<b>404345</b> 低床 <b>52,800円</b> 税抜48,000円 ■TAISコード 00690-000131 ■重量/20.4kg ■材質/ベース・フレーム(スチール)、面手すり(集成材[ゴムノキ])、ベース部モール(PVC)、カーペット(表)ポリエステル(裏)アクリル	<b>404346</b> 標準 <b>53,900円</b> 税抜49,000円 ■TAISコード 00690-000132 ■重量/20.9kg ■材質/ベース・フレーム(スチール)、面手すり(集成材[ゴムノキ])、ベース部モール(PVC)、カーペット(表)ポリエステル(裏)アクリル
---	---

⑦面タッチPLUS



<b>404347</b> TM-2350 <b>64,900円</b> 税抜59,000円 ■TAISコード 00690-000133 ■重量/24.8kg ■材質/ベース・フレーム(スチール)、面手すり(集成材[ゴムノキ])、ベース部モール(PVC)、カーペット(表)ポリエステル(裏)アクリル	<b>404348</b> TM-2450 <b>66,000円</b> 税抜60,000円 ■TAISコード 00690-000134 ■重量/25.3kg ■材質/ベース・フレーム(スチール)、面手すり(集成材[ゴムノキ])、ベース部モール(PVC)、カーペット(表)ポリエステル(裏)アクリル
--	--

⑧面タッチ・ドウ



**404349**  
**60,500円** 税抜55,000円  
■TAISコード 00690-000135 ■重量/22kg  
■材質/ベース・フレーム(スチール)、面手すり(集成材[ゴムノキ])、ベース部モール(PVC)、カーペット(表)ポリエステル(裏)アクリル

⑨たよレールFree



**BZF-02**  
**773809** **93,500円** 税抜85,000円  
■TAISコード 01265-000302 ■重量/約14kg  
■材質/手すり:ステンレス(ウレタン塗装被膜)・樹脂、ベースプレート:スチール・軟質樹脂、支柱:スチール、支柱カバー:軟質樹脂、ベースマット:ポリエステル(アクリル系吸着剤)  
たよレールアームF **BZFO-01** **773761** **13,750円** 税抜12,500円  
■材質/アルミ、半硬質樹脂

⑩たよレール UPDATE 立ち上がり動作に着目し、手すりもADLもアップデート

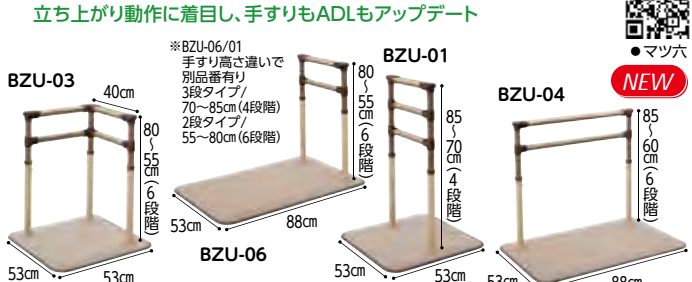

<b>BZU-03</b> <b>773834</b> <b>72,050円</b> 税抜65,500円 ■TAISコード 01265-000334 ■重量/約10.0kg	<b>BZU-06</b> <b>773833</b> <b>61,050円</b> 税抜55,500円 ■TAISコード 01265-000337 ■重量/約13.3kg	<b>BZU-01</b> <b>773832</b> <b>57,200円</b> 税抜52,000円 ■TAISコード 01265-000332 ■重量/約9.2kg	<b>BZU-04</b> <b>773835</b> <b>64,350円</b> 税抜58,500円 ■TAISコード 01265-000335 ■重量/約14.0kg
--	--	---	--

(共通) ■材質/手すり:アルミ半硬質樹脂被膜 ジョイント:樹脂 ベースプレート:スチール・軟質樹脂 支柱・座金:スチール ベースマット:ポリエステル・アクリル系吸着剤

⑪たよレールSOTOE indoor SOTOEのベースプレートのみを室内向けに



<b>BZK-11</b> <b>773829</b> <b>83,600円</b> 税抜76,000円 ■TAISコード 01265-000317 ■重量/19.2kg	<b>BZK-12</b> <b>773829</b> <b>130,350円</b> 税抜118,500円 ■TAISコード 01265-000318 ■重量/22.6kg	<b>BZK-15</b> <b>773830</b> <b>90,200円</b> 税抜82,000円 ■TAISコード 01265-000319 ■重量/20.2kg
---	---	---

(共通) ■材質/手すり:(被膜)半硬質樹脂(芯材)アルミパイプ ジョイント:アルミ合金 支柱・座金:ステンレス ベースプレート:(本体)スチール(ベースゴム)軟質樹脂 マット:ポリエステル・アクリル系吸着剤

① たちあっぷサムリング 使用者が愛着が持てるようなデザインを実現

● 矢崎化工

CKM-02 733794 106,700円  
税抜97,000円  
■TAISコード 00055-000302~306 ■重量/17.5kg  
■材質/ベース・スタンド:スチール・樹脂 手すり:ウレタン樹脂被覆スチールパイプ マット:ポリエステル樹脂  
■カラー(3型共通)/ブラウン、グレー、ダークグレー、ブルー、グリーン  
●ベースの縁がスロープ状になっており、つまずきにくい。 ●組み立ては工具不要。

CKM-02W 733795 162,800円  
税抜148,000円  
■TAISコード 00055-000308~312 ■重量/22kg

CKM-04 733796 113,300円  
税抜103,000円  
■TAISコード 00055-000314~318 ■重量/18kg

② ベッドでとまるくん CKM-CK

ベッドで使用する場合に「サムリング」の安定性を向上

● 矢崎化工

733799 20,680円  
税抜18,800円  
■重量/670g  
■材質/本体:アルミ合金 ツマミ:樹脂・ステンレス

③ たちあっぷII CKH-21

緑ゴムの取り付けや土台のビス止めが簡易になりメンテナンス性UP

● 矢崎化工

731932 110,660円 税抜100,600円  
■TAISコード 00055-000204 ■重量/18.5kg  
■材質/手すり:プラスチック被覆ステンレスパイプ 手すりジョイント:アルミ スタンド:ステンレス ベース:ステンレス、ゴム マット:プラスチック(表面)マグネット(裏面)

④ 伸縮つながるくん CKE-D

たちあっぷを2台連結

● 矢崎化工

731911 34,760円 税抜31,600円  
■TAISコード 00055-000157 ■重量/2kg  
■材質/手すり:(φ32)プラスチック被覆スチールパイプ(φ40)アルミパイプ 連結金具:アルミ

⑤ ベッドでとまるくん CKA-CK

たちあっぷとベッドを連結

● 矢崎化工

731514 10,670円 税抜9,700円

⑥ おもしろくん CKA-J

つながるくん使用時に、安定性を高めます

● 矢崎化工

731513 10,670円 税抜9,700円  
■重量/5kg

⑦ かいじょくん CKA-K

平行、直角、45°の角度をつけて設置

● 矢崎化工

731872 16,500円 税抜15,000円

⑧ 楽起(らっきい)MT 様々なシーンで動作を補助

NEW

275497

介助バー型 74,800円 税抜68,000円  
■TAISコード 取得予定 ■重量/約22kg

横型 63,800円 税抜58,000円  
■TAISコード 取得予定 ■重量/約21kg

縦型 63,800円 税抜58,000円  
■TAISコード 取得予定 ■重量/約21kg

275498

ワイド介助バー型 93,500円 税抜85,000円  
■TAISコード 取得予定 ■重量/約22kg  
※楽起用楽どめは別売。

ワイド縦型 83,600円 税抜76,000円  
■TAISコード 取得予定 ■重量/約21kg  
※楽起用楽どめ壁面用は別売。

(共通) ■材質/手すり:ステンレス鋼管樹脂厚肉被覆 ベース:スチールメラミン焼付塗装 その他:合成ゴム、ステンレス鋼管焼付塗装、アルミダイキャスト ベースマット:不織布

楽起用 楽どめ 275013 11,495円 税抜10,450円  
■TAISコード 01339-000028

楽起用 楽どめ壁面用 275040 12,650円 税抜11,500円  
■TAISコード 01339-000021 ■材質/アルミダイキャスト、ポリエチレン、合成ゴム

● 山崎産業

⑨ よかレール

置くだけで、立ち上がりや起き上がりをしっかりサポート

● プラッツ

センタータイプ 607716 49,500円 税抜45,000円  
■TAISコード 00631-000722 ■重量/13kg

サイドタイプ 55,000円 税抜50,000円  
■TAISコード 00631-000723 ■重量/17kg

ロングタイプ 55,000円 税抜50,000円  
■TAISコード 00631-000724 ■重量/17.5kg

(共通) ■材質/手すり:スチール、樹脂 支柱:スチール ベース:スチール、樹脂  
●夜間でも見やすい蓄光リング付き。 ※ベースマットは別売りとなります。

⑩ ライジング エイド クリップ「ラ・クリップ」

「引いて立つ」新発想の手すり

● 東海技研工業

ラ・クリップ 721501 107,800円 税抜98,000円  
■TAISコード/01926-000002 ■重量/47.2kg

ラ・クリップ カータイプキャリー 721506 118,800円 税抜108,000円  
■TAISコード/01926-000009 ■重量/45.2kg

■材質/ベース:鋼板、ポール:ステンレス、ポールベース:鑄鉄、カバー:発泡ゴム(カータイプ)  
●起き上がり、立ち上がり、立位保持、移乗の4つの動作を支えます。  
●キャリータイプはベースが分割され、女性でも運べます。

①ふくよく 床置き手すり 水回りにもってこい

55~95cmまで対応できるように!

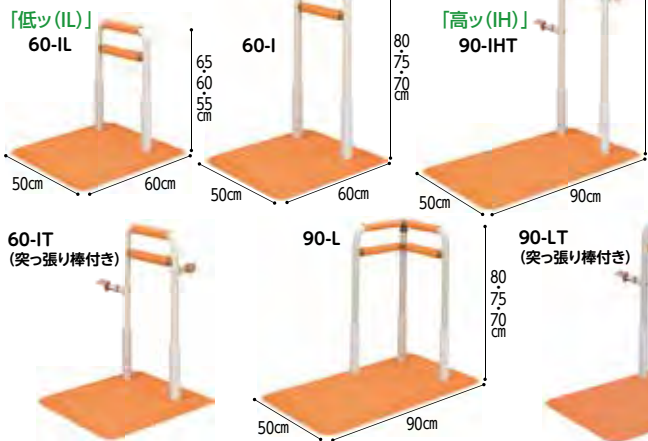

錆びない・滑らない・水はけ良好  
塩素系洗剤も使え、立てかけられるので  
床・裏も乾かせる

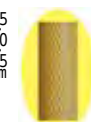

●手すり・ベースプレートに滑り止めゴムマットを装備(シンエイテクノ社製)

ふくよく 縁でも壁でも突っ張り棒(1本)

514081  
1本あたり  
7,796円(税抜7,088円)  
●重量 / 230g



●サテライト

申込番号	タイプ	重量(kg)	価格	TAISコード
514035	60-I	約13.8	147,840円(税抜134,400円)	01255-000013
	90-I	約18.5	157,080円(税抜142,800円)	01255-000014
	60-L	約16.3	182,490円(税抜165,900円)	01255-000015
	90-L	約21.0	191,730円(税抜174,300円)	01255-000016
	60-IL	約13.4	147,840円(税抜134,400円)	01255-000024
	90-IL	約18.1	157,080円(税抜142,800円)	01255-000025
	60-IH	約14.2	150,150円(税抜136,500円)	01255-000022
	90-IH	約18.9	159,390円(税抜144,900円)	01255-000023
	60-IT	約14.3	163,432円(税抜148,575円)	01255-000017
	90-IT	約19.0	172,672円(税抜156,975円)	01255-000018
514087 (突っ張り棒付き)	60-LT	約16.8	198,082円(税抜180,075円)	01255-000019
	90-LT	約21.5	207,322円(税抜188,475円)	01255-000020
	60-ILT	約13.9	163,432円(税抜148,575円)	01255-000028
	90-ILT	約18.6	172,672円(税抜156,975円)	01255-000029
	60-IHT	約14.7	165,742円(税抜150,675円)	01255-000026
	90-IHT	約19.4	174,982円(税抜159,075円)	01255-000027

■材質/本体:防錆ステンレスSUS304+ゴム、手すり部:防錆ステンレスSUS304+PVC被膜+ゴム  
●キッチン、洗面所、トイレ、洗い場、脱衣所など水回りに最適。(514035・514087は送料実費) **在**

②水廻り用自在手すり ツインディ

広い手すり幅で水廻り環境の移乗・移動をサポート



③安寿 ATTOGRIP (アットグリップ) AT-E-200

玄関用レンタル手すり



④安寿 ATTOGRIP AT-E-360 AT-E-360F

1台2役のコンパクト昇降手すり



⑤あがりかまち用たちあつぷ

置くだけであがりかまちの昇降をサポート



⑥玄関用 自在手すり ツインディ

上側、下側の手すり高さを個別調整可能



⑦ステップバーⅡ 03踏み台あり/02踏み台なし

低重心設計でぐらつきも少なく安心



⑧すりてあ 動作に合わせて手すりをつなげ

動線を確認



# 安寿 あんじゅ



・アロン化成

## AT-CR series

2つの動線をサポートする品目(①・②)を追加

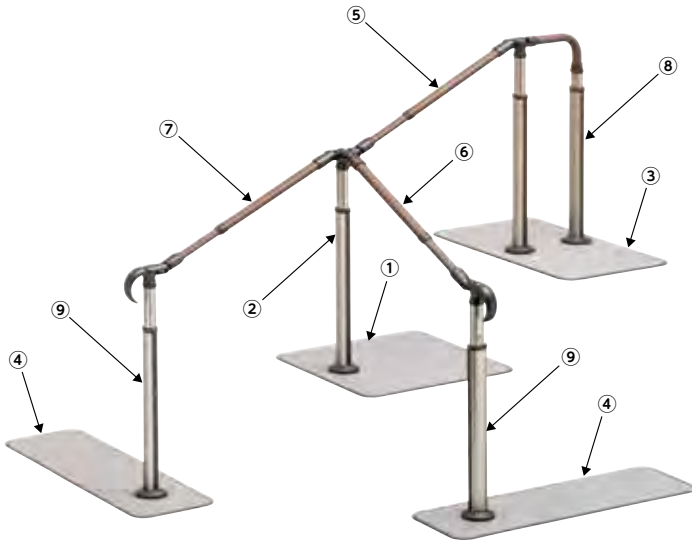

- ① AT-CRベースプレートM  
403104 **77,000円** 税抜70,000円  
■TAISコード 00221-000720
- ② AT-CR3方支柱セット  
403105 **41,800円** 税抜38,000円  
■TAISコード 00221-000721
- ③ AT-CRベースプレートN  
403014 **72,600円** 税抜66,000円  
■TAISコード 00221-000704
- ④ AT-CRベースプレートS  
403015 **69,300円** 税抜63,000円  
■TAISコード 00221-000705
- ⑤ AT-CR-E800手すりセット  
403020 **34,100円** 税抜31,000円  
■TAISコード 00221-000710
- ⑥ AT-CR-E1050手すりセット  
403021 **36,300円** 税抜33,000円  
■TAISコード 00221-000711
- ⑦ AT-CR-E1400手すりセット  
403022 **38,500円** 税抜35,000円  
■TAISコード 00221-000712
- ⑧ AT-CR曲げ支柱セット  
403016 **51,700円** 税抜47,000円  
■TAISコード 00221-000706
- ⑨ AT-CR先端支柱セット  
403017 **35,200円** 税抜32,000円  
■TAISコード 00221-000707
- ⑩ AT-CR中間支柱セット  
403018 **33,000円** 税抜30,000円  
■TAISコード 00221-000708
- ⑪ AT-CR-240支柱セット  
403019 **55,000円** 税抜50,000円  
■TAISコード 00221-000709

在

上記③～⑪の構成部材を組み合わせることで、58品種のラインナップになりました。

商品名	申込番号	商品コード	重量(kg)	価格	TAISコード(00221-)	商品名	申込番号	商品コード	重量(kg)	価格	TAISコード(00221-)
AT-CR-240	<b>402924</b>	870200	19	127,600円 税抜116,000円	000631	AT-CR-E2200-S2-N	<b>402939</b>	870230	48	403,700円 税抜367,000円	000661
AT-CR-240T		870201	23	182,600円 税抜166,000円	000632	AT-CR-E2200T-S2-N		870231	58	596,200円 税抜542,000円	000662
AT-CR-E800-N2	<b>402925</b>	870202	40	282,700円 税抜257,000円	000633	AT-CR-E2100-S2-N		870232	48	403,700円 税抜367,000円	000663
AT-CR-E800T-N2		870203	48	420,200円 税抜382,000円	000634	AT-CR-E2100T-S2-N	<b>402940</b>	870233	58	596,200円 税抜542,000円	000664
AT-CR-E1050-N2	<b>402926</b>	870204	40	284,900円 税抜259,000円	000635	AT-CR-E2450-S2-N	<b>402941</b>	870234	48	405,900円 税抜369,000円	000665
AT-CR-E1050T-N2		870205	49	424,600円 税抜386,000円	000636	AT-CR-E2450T-S2-N		870235	59	600,600円 税抜546,000円	000666
AT-CR-E1400-N2	<b>402927</b>	870206	40	287,100円 税抜261,000円	000637	AT-CR-E2800-S2-N	<b>402942</b>	870236	48	408,100円 税抜371,000円	000667
AT-CR-E1400T-N2		870207	49	429,000円 税抜390,000円	000638	AT-CR-E2800T-S2-N		870237	60	605,000円 税抜550,000円	000668
AT-CR-E800-S-N	<b>402928</b>	870208	33	262,900円 税抜239,000円	000639	AT-CR-E2400-N-S2-N	<b>402943</b>	870238	67	555,500円 税抜505,000円	000669
AT-CR-E800T-S-N		870209	40	383,900円 税抜349,000円	000640	AT-CR-E2400T-N-S2-N		870239	81	827,200円 税抜752,000円	000670
AT-CR-E1050-S-N	<b>402929</b>	870210	34	265,100円 税抜241,000円	000641	AT-CR-E2650-N-S2-N	<b>402944</b>	870240	67	557,700円 税抜507,000円	000671
AT-CR-E1050T-S-N		870211	41	388,300円 税抜353,000円	000642	AT-CR-E2650T-N-S2-N		870241	82	831,600円 税抜756,000円	000672
AT-CR-E1400-S-N	<b>402930</b>	870212	34	267,300円 税抜243,000円	000643	AT-CR-E3000-N-S2-N	<b>402945</b>	870242	68	559,900円 税抜509,000円	000673
AT-CR-E1400T-S-N		870213	42	392,700円 税抜357,000円	000644	AT-CR-E3000T-N-S2-N		870243	83	836,000円 税抜760,000円	000674
AT-CR-E1600-N-S-N	<b>402931</b>	870214	53	419,100円 税抜381,000円	000645	AT-CR-E2900-N-S2-N	<b>402946</b>	870244	68	559,900円 税抜509,000円	000675
AT-CR-E1600T-N-S-N		870215	65	623,700円 税抜567,000円	000646	AT-CR-E2900T-N-S2-N		870245	82	836,000円 税抜760,000円	000676
AT-CR-E1850-N-S-N	<b>402932</b>	870216	54	421,300円 税抜383,000円	000647	AT-CR-E3250-N-S2-N	<b>402947</b>	870246	68	562,100円 税抜511,000円	000677
AT-CR-E1850T-N-S-N		870217	65	628,100円 税抜571,000円	000648	AT-CR-E3250T-N-S2-N		870247	83	840,400円 税抜764,000円	000678
AT-CR-E2200-N-S-N	<b>402933</b>	870218	54	423,500円 税抜385,000円	000649	AT-CR-E3600-N-S2-N	<b>402948</b>	870248	69	564,300円 税抜513,000円	000679
AT-CR-E2200T-N-S-N		870219	66	632,500円 税抜575,000円	000650	AT-CR-E3600T-N-S2-N		870249	84	844,800円 税抜768,000円	000680
AT-CR-E2100-N-S-N	<b>402934</b>	870220	54	423,500円 税抜385,000円	000651	AT-CR-E3150-N-S2-N	<b>402949</b>	870250	68	562,100円 税抜511,000円	000681
AT-CR-E2100T-N-S-N		870221	66	632,500円 税抜575,000円	000652	AT-CR-E3150T-N-S2-N		870251	83	840,400円 税抜764,000円	000682
AT-CR-E2450-N-S-N	<b>402935</b>	870222	54	425,700円 税抜387,000円	000653	AT-CR-E3500-N-S2-N	<b>402950</b>	870252	68	564,300円 税抜513,000円	000683
AT-CR-E2450T-N-S-N		870223	67	636,900円 税抜579,000円	000654	AT-CR-E3500T-N-S2-N		870253	84	844,800円 税抜768,000円	000684
AT-CR-E2800-N-S-N	<b>402936</b>	870224	55	427,900円 税抜389,000円	000655	AT-CR-E3850-N-S2-N	<b>402951</b>	870254	69	566,500円 税抜515,000円	000685
AT-CR-E2800T-N-S-N		870225	67	641,300円 税抜583,000円	000656	AT-CR-E3850T-N-S2-N		870255	85	849,200円 税抜772,000円	000686
AT-CR-E1600-S2-N	<b>402937</b>	870226	47	399,300円 税抜363,000円	000657	AT-CR-E4200-N-S2-N	<b>402952</b>	870256	69	568,700円 税抜517,000円	000687
AT-CR-E1600T-S2-N		870227	57	587,400円 税抜534,000円	000658	AT-CR-E4200T-N-S2-N		870257	85	853,600円 税抜776,000円	000688
AT-CR-E1850-S2-N	<b>402938</b>	870228	47	401,500円 税抜365,000円	000659						
AT-CR-E1850T-S2-N		870229	57	591,800円 税抜538,000円	000660						

在

## ATTOGRIP AT-C series



・アロン化成

商品名	申込番号	商品コード	重量(kg)	価格	TAISコード(00221-)	商品名	申込番号	商品コード	重量(kg)	価格	TAISコード(00221-)
AT-C-240	<b>402585</b>	870140	19	133,100円 税抜121,000円	000542	AT-C-E800	<b>402827</b>	870162	38	295,900円 税抜269,000円	000573
AT-C-240T		870141	22	193,600円 税抜176,000円	000543	AT-C-E800T		870163	47	446,600円 税抜406,000円	000574
AT-C-630	<b>402586</b>	870142	39	265,650円 税抜241,500円	000544	AT-C-E800-S	<b>402828</b>	870164	32	277,750円 税抜252,500円	000575
AT-C-630T		870143	47	386,100円 税抜351,000円	000545	AT-C-E800T-S		870165	39	410,300円 税抜373,000円	000576
AT-C-930	<b>402445</b>	870130	39	265,650円 税抜241,500円	000500	AT-C-E1050	<b>402680</b>	870150	39	295,900円 税抜269,000円	000553
AT-C-930T		870131	48	386,100円 税抜351,000円	000501	AT-C-E1050T		870151	48	446,600円 税抜406,000円	000554
						AT-C-E1050-S	<b>402777</b>	870160	34	277,750円 税抜252,500円	000568
						AT-C-E1050T-S		870161	40	410,300円 税抜373,000円	000569

在

① 歩行サポート手すり スムーディ 豊富な品揃えで、軒先・階段などに工事不要で設置できる

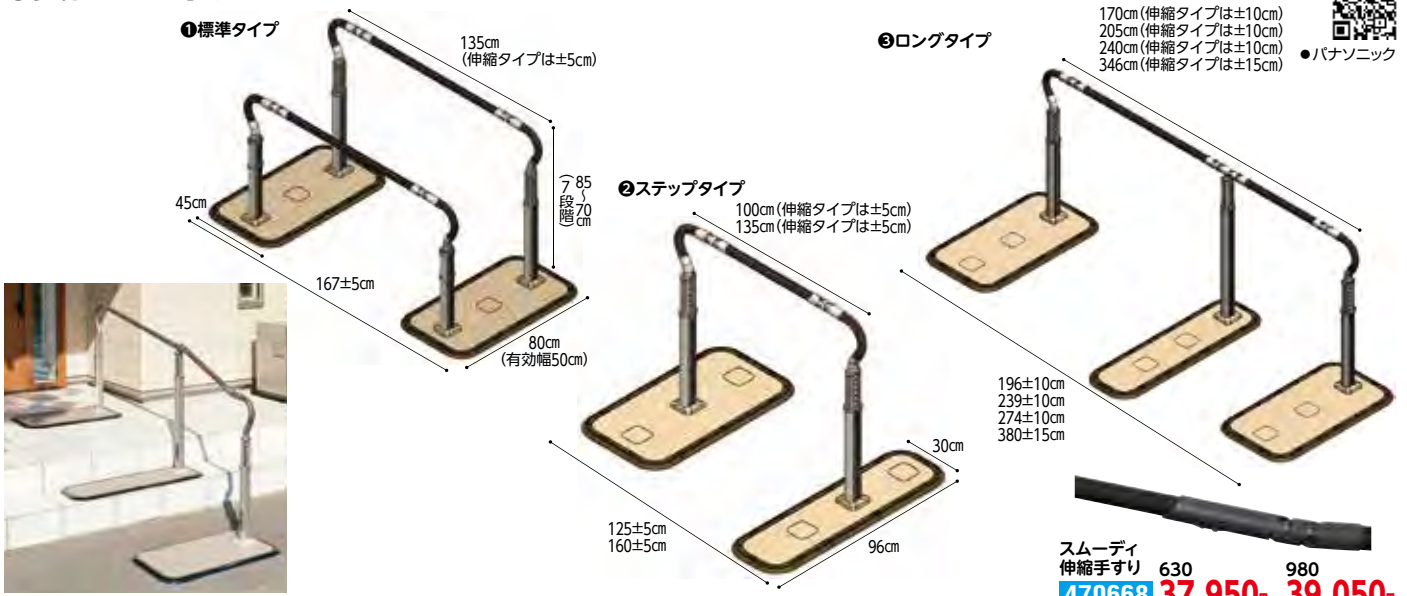

451879 470667 470668 37,950円 980 39,050円  
税抜34,500円 税抜35,500円

①	標準タイプ片手すり	37kg	251,680円	税抜228,800円	00980-000334	標準伸縮タイプ片手すり	37.5kg	265,430円	税抜241,300円	00980-000345
	標準タイプ両手すり	43kg	359,260円	税抜326,600円	00980-000335	標準伸縮タイプ両手すり	44.0kg	386,760円	税抜351,600円	00980-000346
	ステップタイプ片手すり	33kg	251,680円	税抜228,800円	00980-000336	ステップ伸縮タイプ片手すり	33.5kg	265,430円	税抜241,300円	00980-000347
②	ステップタイプ両手すり	39kg	358,160円	税抜325,600円	00980-000337	ステップ伸縮タイプ両手すり	39.5kg	385,660円	税抜350,600円	00980-000348
	ステップ980タイプ片手すり	33kg	252,780円	税抜229,800円	00980-000355	ステップ980伸縮タイプ片手すり	33.5kg	266,530円	税抜242,300円	00980-000359
	ステップ980タイプ両手すり	39kg	360,360円	税抜327,600円	00980-000356	ステップ980伸縮タイプ両手すり	40.0kg	387,860円	税抜352,600円	00980-000360
③	ロング1700タイプ片手すり	48kg	385,770円	税抜350,700円	00980-000357	ロング1700伸縮タイプ片手すり	48.5kg	413,270円	税抜375,700円	00980-000361
	ロング1700タイプ両手すり	57kg	553,190円	税抜502,900円	00980-000358	ロング1700伸縮タイプ両手すり	58.0kg	608,190円	税抜552,900円	00980-000362
	ロング2050タイプ片手すり	52kg	385,770円	税抜350,700円	00980-000338	ロング2050伸縮タイプ片手すり	52.5kg	413,270円	税抜375,700円	00980-000349
	ロング2050タイプ両手すり	61kg	554,290円	税抜503,900円	00980-000339	ロング2050伸縮タイプ両手すり	62.5kg	609,290円	税抜553,900円	00980-000350
	ロング2400タイプ片手すり	52kg	386,870円	税抜351,700円	00980-000340	ロング2400伸縮タイプ片手すり	53.0kg	414,370円	税抜376,700円	00980-000351
	ロング2400タイプ両手すり	62kg	556,490円	税抜505,900円	00980-000341	ロング2400伸縮タイプ両手すり	64.0kg	611,490円	税抜555,900円	00980-000352
	ロング3460タイプ片手すり	67kg	522,060円	税抜474,600円	00980-000342	ロング3460伸縮タイプ片手すり	68.5kg	563,310円	税抜512,100円	00980-000353
	ロング3460タイプ両手すり	81kg	753,720円	税抜685,200円	00980-000343	ロング3460伸縮タイプ両手すり	83.5kg	836,220円	税抜760,200円	00980-000354

■材質/手すり:塩化ビニル樹脂(被覆部)、アルミ(芯材) 支柱:アルミニウム、ステンレス(フランジ部) ジョイント:アルミ 高さ調整ピン:ベース:ステンレス  
ベース縁ゴム:ベースマット:塩化ビニル樹脂 支柱カバー:エラストマー

② たよれールSOTOE

自由な組合せで住環境に合わせたご提案を。外でも使える置くだけ手すり

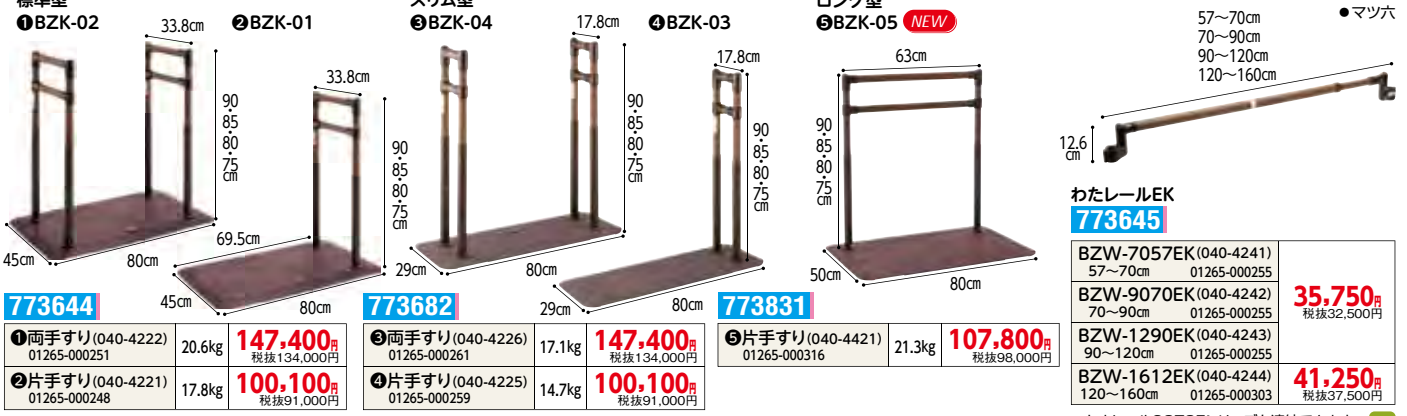

773644 773682 773831 107,800円 税抜98,000円

■材質/手すり:アルミ、半硬質樹脂 ジョイント:アルミ ベースプレート:スチール樹脂被膜 支柱・座金:ステンレス

③ たよれールSOTOE highタイプ

たよれールSOTOEに突っ張り式手すりが新登場



773785 71,500円

■TAISコード 01265-000301  
■材質/天井用ベースプレート:樹脂、合成ゴム 上ポール:スチールパイプ 下ポール:ステンレスパイプ+半硬質樹脂被膜 ギャザー:樹脂  
●コンクリート・モルタル・タイルの床などで使用できます。

④ たちあっぷ540

耐候性に優れ、段差54cmまで対応



731775 34.7kg 186,890円 731776 28.6kg 130,020円 733789 34.4kg 183,590円 733790 28.3kg 128,370円

■TAISコード 00055-000127 ■TAISコード 00055-000128 ■TAISコード 00055-000300 ■TAISコード 00055-000301  
■材質/手すり:プラスチック被覆ステンレスパイプ 手すりジョイント:アルミ スタンド・ベース:ステンレス マット:プラスチック ステップ台:ステンレス、プラスチック

### ① 歩行サポート手すり スムーディ ステップサポート

スムーディカーブが正しい姿勢での昇降をサポート。すっきりデザインで省スペース、施工もラク



●パナソニックエイジフリー

NEW



471852

ローステップ  
38,060円  
税抜34,600円  
■重量/6.2kg

ハイステップ  
44,660円  
税抜40,600円  
■重量/8.6kg

471851

片手すり踏み台なし  
143,880円  
税抜130,800円  
■重量/26.8kg  
■TAISコード 00980-000496

両手すり踏み台なし  
203,280円  
税抜184,800円  
■重量/31.8kg  
■TAISコード 00980-000497

片手すり踏み台1段  
181,940円  
税抜165,400円  
■重量/33.0kg  
■TAISコード 00980-000498

両手すり踏み台1段  
241,340円  
税抜219,400円  
■重量/38.0kg  
■TAISコード 00980-000499

片手すり踏み台2段  
226,600円  
税抜206,000円  
■重量/41.6kg  
■TAISコード 00980-000500

両手すり踏み台2段  
286,000円  
税抜260,000円  
■重量/46.6kg  
■TAISコード 00980-000501

■材質/支柱カラー: AES 上支柱: アルミニウム 下支柱: ステンレス 手すり被覆: 塩化ビニル樹脂 支柱カバー: エラストマー ベース: ステンレス  
ベース縁ゴム・ベースマット: 塩化ビニル樹脂 ステップ台上・下: ステンレス ステップ台マット: 塩化ビニル樹脂

※2024年11月発売予定 在

### ② 手すり付ステップ台 ユニットタイプ

サイズオーダー可能



●矢崎化工

モカ  
ブラウン

グレー



2段 731937 16.0kg

3段 731910 21.9kg

109,450円 税抜99,500円

142,670円 税抜129,700円

■フレームカラー/チョコレートブラウン、モカブラウン、グレー、アイボリー ■マットカラー/ダークブラウン、ライトブラウン  
■材質/フレーム: イレクター マット: ABS樹脂、塩化ビニルシート ユニット金具: ステンレス  
●床固定の金具付(取付ビスはついていません) 住改直

### ③ 外用段差解消踏台 デラックス・プレミアム

1段2段・2段3段兼用踏台



●キヨタ

デラックス  
(1・2段兼用)

プレミアム  
(2・3段兼用)



デラックス 約15kg  
831124 KB-410K

プレミアム 約20kg  
831044 KB-420

102,300円 税抜93,000円

115,500円 税抜105,000円

■材質/アルミニウム(アクリル焼付塗装)  
●アンカー固定(固定金具・アンカーボルト付)  
●2枚の踏板を同じ高さで固定すれば、奥行きのある1段タイプの踏板として使用できます。 住改直

### ④ バリアフリー踏台

面倒な組立不要の楽らく設置



1段 715003

2段 715004

●バリアフリータケウチ

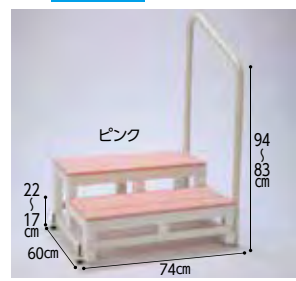
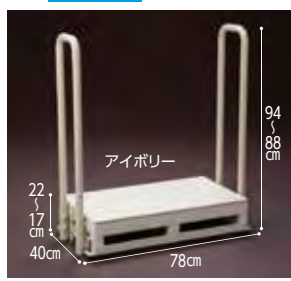

ステップ台 片手すり F1-1T 44,000円 税抜40,000円

ステップ台 片手すり F2-1T 57,750円 税抜52,500円

ステップ台 1段 両手すり F1-2T 63,800円 税抜58,000円

ステップ台 2段 両手すり F2-2T 76,450円 税抜69,500円

■材質/天板: ポリスチレン 根太: 樹脂  
●寸法オーダー可能。固定金具付。天板は、ピンク・ブルー・アイボリーがあります。  
●天板は、木製もございます。(木製は価格が変わります) 住改直

### ⑤ フリーRレールg型スタンド

独特なフォルムのコンパクト  
1本支柱手すり屋外・玄関土間に



●マツバ



埋め込み式

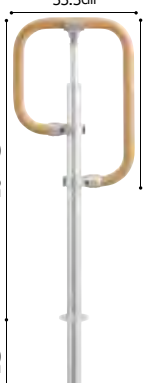

埋め込み式g型スタンド

773511 50,270円 税抜45,700円

ベースプレート式g型スタンド

773510 60,390円 税抜54,900円

■カラー/ステンカラー+木目ダーク、ステンカラー+木目ナチュラル、ステンカラー+チョコレート、  
ダークブロンズ+木目ダーク、ダークブロンズ+木目ナチュラル、ダークブロンズ+チョコレート  
■材質/手すり棒: スチール+半硬質樹脂  
支柱: アルミ、アルミ型材 カバー: ASA樹脂 住改直

### ⑥ ラ・クリップトイレ用(TRT-0101)

トイレでの動作を追求したら、このカタチ



●東海技研工業

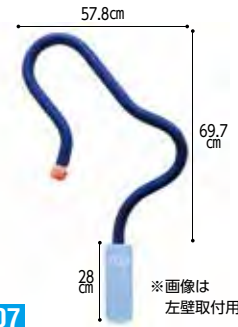

車椅子から立ち上がります。



抱きかかえて立位保持。 ボールを低い便器に着座。

721507

96,800円 税抜88,000円

■材質/ボール: ステンレスパイプφ32 発泡ゴムカバーφ40  
鋼板ベース+化粧カバー+鋼板塗装仕上げ グリップボール: エラストマー樹脂  
■重量/約5.0kg  
※左壁取付用(TRT-0101L)、右壁取付用(TRT-0101R)がございます。 住改直

### ⑦ ダイヤタッチバー

ダイヤカットのゴム皮膜で握力が弱い方も濡れた手でもしっかり握れます



●シンエイテクノ

I型(BI-400・600)

オフセット型(BO)



462903

BI-400 (34φ×40cm)

9,460円 税抜8,600円

462904

BI-600 (34φ×60cm)

10,120円 税抜9,200円

462905

BO (34φ×39.4cm)

15,400円 税抜14,000円

■材質/手すり: アルミ、ゴム、セシオン ブラケット: 樹脂 住改直 (オフセット型は直) 在

① TOTOインテリア・バー Fシリーズ(浴室用手すり)

使い勝手や安全性に配慮



#NW1: ホワイト

#SY: スマイルペーージュ

φ32

Iタイプ ソフトメッシュタイプ	取付心L 30cm	TS136GY3	4513	9,515円	税抜8,650円
	取付心L 40cm	TS136GY4R		10,010円	税抜9,100円
	取付心L 50cm	TS136GY5		10,505円	税抜9,550円
	取付心L 60cm	TS136GY6R		11,000円	税抜10,000円
	取付心L 70cm	TS136GY7		11,440円	税抜10,400円
Iタイプ(中間オフセットタイプ)ソフトメッシュタイプ	取付心L 80cm	TS136GY8R	421183	11,990円	税抜10,900円
	取付心L 90cm	TS136GY9		12,320円	税抜11,200円
Lタイプ ソフトメッシュタイプ	取付心L 120cm	TS136GFY12	4514	18,480円	税抜16,800円
	取付心L 60×40cm	TS136GLY64		18,480円	税抜16,800円
	取付心L 60×60cm	TS136GLY66		19,580円	税抜17,800円
オフセットタイプ ソフトメッシュタイプ	取付心L 80×60cm	TS136GLY86	421069	20,790円	税抜18,900円
	前出 8cm・取付心L 40cm	TS136GDY4		11,440円	税抜10,400円
	前出 8cm・取付心L 60cm	TS136GDY6		12,320円	税抜11,200円
	前出 12cm・取付心L 40cm	TS136GEY4		11,990円	税抜10,900円
	前出 12cm・取付心L 60cm	TS136GEY6		12,760円	税抜11,600円

【ソフトメッシュタイプ】…ソフトな感触の軟質樹脂を採用した握り部は、滑りにくくするために網目模様を施しています。  
※注1 受注生産となります

住改直

② 32ソフトアクアレール ハンドシリーズ

ユニットバスへの後付けや在来工法壁へ施工可能。  
補強手すり棒との併用で最大ブラケットピッチ1200mmスパンまで対応



φ32

I型 ハンド	600mm	SAQ-I-600W	773334	10,670円	税抜9,700円
	800mm	SAQ-I-800W		11,550円	税抜10,500円
	1200mm	SAQ-I-1200W		17,820円	税抜16,200円
L型 ハンド	600×600mm	SAQ-K-6060W	773421	17,270円	税抜15,700円
	600×800mm	SAQ-K-6080W		18,040円	税抜16,400円
L型 自在 ハンド	600×600mm	SAQ-L-6060W	773335	19,140円	税抜17,400円
	600×800mm	SAQ-L-6080W		20,020円	税抜18,200円
オフセット型 ハンド	400mm	SAQ-O-400W	773337	12,760円	税抜11,600円
	600mm	SAQ-O-600W		13,640円	税抜12,400円

※オフセット型ハンドは横手すり用としてのご使用になりません。  
またユニットバスにも取り付けできません。

住改直

③ 32ソフトアクアレール

バラ部材の組合せで住環境に合わせた施工が可能

■手すり棒



773317 φ32

11,550円

税抜10,500円

住改直

■材質/半硬質樹脂、アルミ

■ブラケット

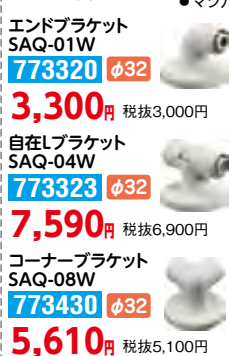

■材質/本体・本体カバー:PP樹脂、ネジキャップ・発泡樹脂パッド:PE樹脂

④ クイックバー

工事不要の強力吸盤式手すり

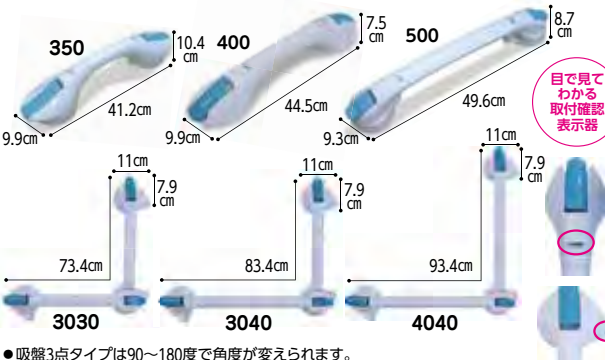

●吸盤3点タイプは90~180度で角度が変えられます。

【取り付けられる場所】

FRPやアクリル板などの荷重に耐えられる滑らかな平面に取り付けられます。凹凸やざらつき等を避け、ユニットバスの壁面や浴槽の内側等に取り付けて立ち上がりの補助としてご使用ください。タイルにも取り付けられますが、タイル自身の強度やタイル目地に吸盤がかからないことに注意してご使用ください。吸盤ですので空気を通すような壁面やフロス等の表面加工を施した壁面にはお取り付けできません。

791001

UNI-350-W	約580g	11,880円	税抜10,800円
UNI-400-WX	約540g	12,980円	税抜11,800円
UNI-500-W	約530g		
UNI-3030-3S	約740g		
UNI-3040-3S	約790g	17,600円	税抜16,000円
UNI-4040-3S	約840g		

■材質/本体・レバー:ABS、吸盤:PVC

住改直

●ユニットレンド

⑤ アメニティバー UT

ほとんどのユニットバスに取り付け可能



φ34

712004

I型	400mm	12,716円	税抜11,560円
	600mm	13,376円	税抜12,160円
	800mm	14,333円	税抜13,030円
L型	400×600mm	22,330円	税抜20,300円
	600×600mm	23,716円	税抜21,560円
	600×700mm	25,201円	税抜22,910円

住改直

⑥ アメニティバー ディンプル

施工性に優れ、ディンプル加工で安全・快適



φ32

712002

I型	400mm	3,630円	税抜3,300円
	600mm	5,148円	税抜4,680円
	800mm	6,655円	税抜6,050円
L型	400×600mm	8,800円	税抜8,000円
	600×600mm	10,450円	税抜9,500円

住改直



### ①安寿 セーフティーバー I型

滑りやすい浴室での移動や立ち座りを安全にしたい方に  
レッド



●アロン化成

滑りにくい  
ディンプル形状。

ホワイト

φ36 ■材質/バー本体:ステンレス、PVC被覆 台座:PP

I-400	(ホワイト) 535-810 (レッド) 535-817	取付芯 40cm	約0.6kg	4174	25,850円 税抜23,500円
I-500	(ホワイト) 535-820 (レッド) 535-827	取付芯 50cm	約0.7kg		26,400円 税抜24,000円
I-600	(ホワイト) 535-830 (レッド) 535-837	取付芯 60cm	約0.8kg	4174	27,500円 税抜25,000円
I-800	(ホワイト) 535-840 (レッド) 535-847	取付芯 80cm	約0.9kg		29,700円 税抜27,000円
I-400UB-N※	(ホワイト) 874-110 (レッド) 874-117	取付芯 40cm	約0.6kg	401349	31,350円 税抜28,500円
I-500UB-N※	(ホワイト) 874-120 (レッド) 874-127	取付芯 50cm	約0.7kg		31,900円 税抜29,000円
I-600UB-N※	(ホワイト) 874-130 (レッド) 874-137	取付芯 60cm	約0.8kg	401349	32,450円 税抜29,500円
I-800UB-N※	(ホワイト) 874-140 (レッド) 874-147	取付芯 80cm	約0.9kg		35,200円 税抜32,000円

※印:ユニットバス用プラスチックアンカー付。

住改 在

### ②安寿 セーフティーバー L型

垂直手すり部の  
角度は自在に  
調節可能

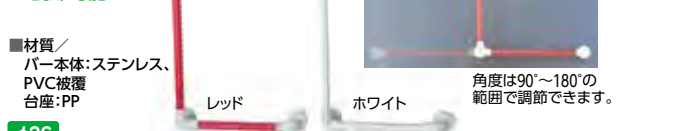

■材質/バー本体:ステンレス、PVC被覆 台座:PP

φ36

角度は90°~180°の範囲で調節できます。

L-400×600	(ホワイト) 535-850 (レッド) 535-857	取付芯 40×60cm	約1.4kg	4176	50,050円 税抜45,500円
L-600×600	(ホワイト) 535-860 (レッド) 535-867	取付芯 60×60cm	約1.5kg		51,700円 税抜47,000円
L-600×700	(ホワイト) 535-870 (レッド) 535-877	取付芯 60×70cm	約1.6kg	401361	54,450円 税抜49,500円
L-400×600UB-N※	(ホワイト) 874-150 (レッド) 874-157	取付芯 40×60cm	約1.4kg		56,650円 税抜51,500円
L-600×600UB-N※	(ホワイト) 874-160 (レッド) 874-167	取付芯 60×60cm	約1.5kg	401361	58,300円 税抜53,000円
L-600×700UB-N※	(ホワイト) 874-170 (レッド) 874-177	取付芯 60×70cm	約1.6kg		61,050円 税抜55,500円

※印:ユニットバス用プラスチックアンカー付。

住改 在

### ③安寿 台座付住宅用手すり ユニットバス用

独自形状のプラスチックアンカーでしっかり固定



●アロン化成

■材質/PVC

φ34

UB-400 (幅50×奥行9×高さ10cm)	(ホワイト) 535-300 (レッド) 535-307	約0.9kg	2920	23,100円 税抜21,000円
UB-600 (幅70×奥行9×高さ10cm)	(ホワイト) 535-310 (レッド) 535-317	約1.2kg	2922	25,850円 税抜23,500円
UB-L (幅60×奥行9×高さ80cm)	(ホワイト) 535-320 (レッド) 535-327	約2.0kg	2922	50,050円 税抜45,500円

住改 在

### ④バスナフローレ

古くなった浴室床を簡単にリフォームできる浴室用シート

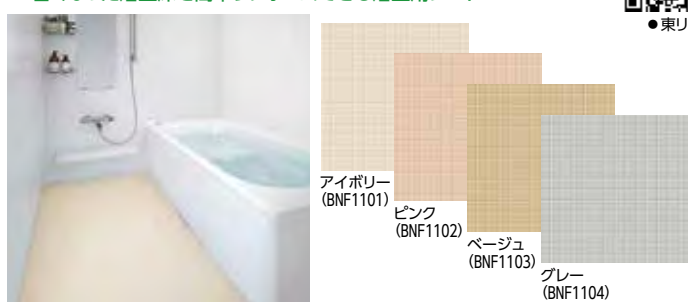

●東リ

FA施工材料パック

780005 19,822円/m 税抜18,020円

■TAISコード 01447-000012 ■サイズ/幅182cm×長さ100cm 厚さ3.5mm

■材質/PVC(塩化ビニル樹脂) ■発注単位/1m以上10cm単位

780008 13,750円 税抜12,500円

●優れた断熱性により、ヒートショックのリスクを軽減。  
●滑りにくい表面形状。柔らかいので転倒時も衝撃を吸収。  
●施工をともなう商品の為、専用の施工材料パックが必要です。

住改 直

### ⑤安全歩行マット

水回りでも使えるすべり止めマット



●カーボイ

長さ10m 厚さ0.6cm

415101 30,800円 税抜28,000円

■重量/約30kg ■材質/PVC

■カラー/グリーン、ブルー、グレー、ブラック、レッド、ブラウン

●ハサミやカッターで簡単にカット加工することができます。  
●高いグリップ性能で足元のすべり止め対策に最適です。  
●メッシュ構造で透水性に優れています。 ●耐久性に優れ一時的な車庫の通行でも耐えられます。

住改 直

### ⑥階段昇降機「タスカル アルーラ」

スリム・コンパクトな階段昇降機



●新光産業

772020 1,485,000円 税抜1,350,000円

※設置費別途 ※現地調査の上、別途見積り致します。  
※屋内外曲線階段用

■標準レール/7m  
■最大使用者体重/90kg

住改 直

### ⑦階段昇降機「シュプールX」

最先端のテクノロジーで、狭くて急な階段にも  
設置が可能な階段昇降機。



●新光産業

シートカラー

ベージュ ブルー レッド

レールカラー

ホワイト ライトブラウン ダークブラウン ストーングレー

772148 2,035,000円 税抜1,850,000円

■標準レール/6m ■最大使用者体重/90kg

※設置費別途 ※現地調査の上、別途見積り致します。  
※屋内曲線階段用

住改 直

### ⑧階段昇降機「タスカルST5」

日本家屋に合わせてスリムで  
コンパクトな最新の階段昇降機



●新光産業

772149 803,000円 税抜730,000円

※設置費別途 ※現地調査の上、別途見積り致します。 ※屋内直線階段用

■標準レール/5m  
■最大使用者体重/90kg

住改 直

### ①独立宣言 スマートプラス(DSSMP)

独立宣言がスマートサイズに回転機能をプラス



●コムラ製作所



552381 **382,800円** 税抜348,000円

- 重量/39kg ■耐荷重/80kg ■ストローク/490mm(110~600mm)
- 材質/本体:鋼、アルミ合金、ABS樹脂 シート:ポリ塩化ビニル、ウレタンフォーム、合板
- TAISコード 00088-000026
- 左右の回転は「45度、65度、90度」でロックが掛かります。 ●簡単3分割。

直

### ②独立宣言 ローザ(DRSR-C/DRSR-W)

1.5cmの低座面



●コムラ製作所



552096 **コンパクト 305,800円** 税抜278,000円 **ワイド 316,800円** 税抜288,000円

- 重量/コンパクト 42kg ワイド 44kg ■最大使用者体重/80kg
- TAISコード(コンパクト)00088-000022 (ワイド)00088-000023
- 座面が1.5cmと薄く、床からの移乗に大変便利です。 ●最高高さは61cmと立ち上がりをサポートします。

直

### ③エコフルガード シグマ EYGS184

丈夫で便利! 折りたたむための養生シート4つ折タイプ



●フクビ化学工業

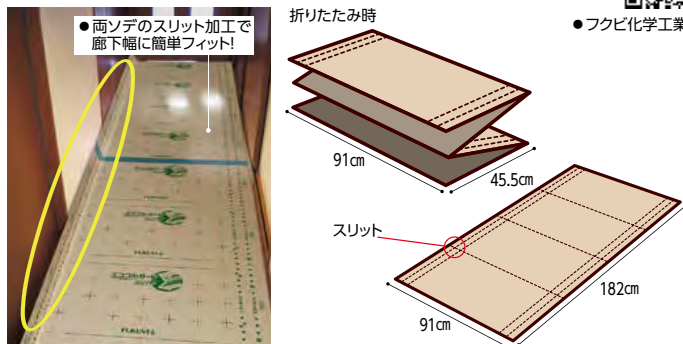

10枚入 **456809 19,800円** 税抜18,000円

- サイズ/91×182cm(折りたたみ時:91×45.5cm)
- 材質/エンボスシート、再生紙、発泡ポリエチレンシート
- 住宅改修工事に必須な養生シートが、複数回の現場転用ができ経済的。
- 両袖のスリット加工で廊下幅に簡単フィット。
- 防水性エンボスシートで滑りにくく汚れにくい。

直

### ④エコフルガード EYG18SS

丈夫で便利! 折りたたむための養生シート2つ折タイプ



●フクビ化学工業

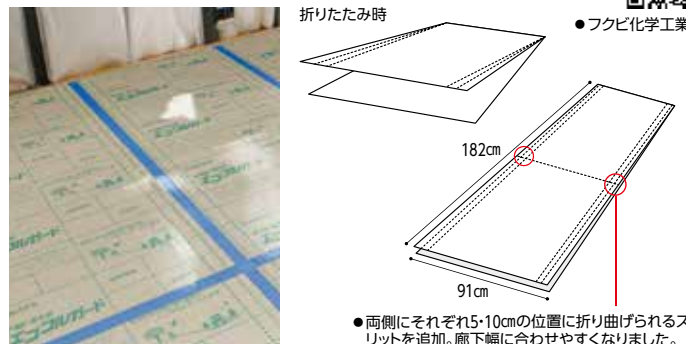

20枚入 **456810 38,280円** 税抜34,800円

- サイズ/91×182cm(折りたたみ時:91×91cm)
- 材質/エンボスシート、再生紙、発泡ポリエチレンシート
- 住宅改修工事に必須な養生シートが、複数回の現場転用ができ経済的。
- 両袖のスリット加工で廊下幅に簡単フィット。
- 防水性エンボスシートで滑りにくく汚れにくい。

直

### ⑤たためるダイヤボードα

持ち運びが楽で収納にも場所をとらない!



●日大工業

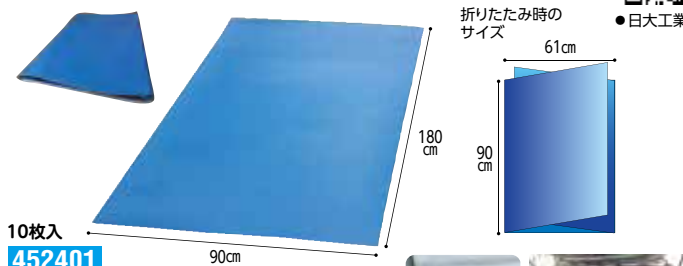

10枚入 **452401 48,950円** 税抜44,500円

- サイズ/3.5mm厚×90×180cm(折りたたみ時:90×61cm)
- 重量/3.5kg
- 材質/再生プラスチック板、発泡ポリエチレンクッション
- 三つ折りのできる持ち運びが便利。
- 表面はダイヤ柄エンボスのため滑りにくい。
- 裏面は発泡ポリエチレンクッションのため床に傷が付きにくい。

直

### ⑥忍者N

折りたたみ式  
クッション養生材



●日大工業

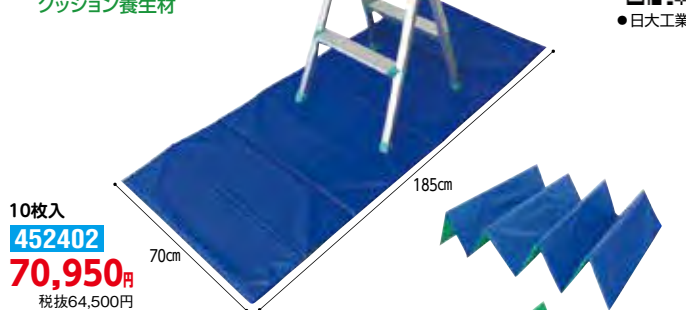

10枚入 **452402 70,950円** 税抜64,500円

- サイズ/5mm厚×70×185cm(折りたたみ時:70×24cm)
- 重量/850g
- 材質/表面:塩ビ、芯材:発泡ポリエチレン
- カラー/青・緑のリバーシブルカラー
- 小さく畳めて軽いので、楽に移動・運搬ができます。
- クッション性に優れているので滑りにくい。
- 丈夫で繰り返しご利用可能。

直

### ⑦塗装・建築養生用 パイオラン Y-09

手でも車手でも簡単に切れて作業性抜群



●ダイヤテックス



30巻入 **446301 26,400円** 税抜24,000円

- サイズ/50mm幅×25m
- 材質/ポリエチレンクロス、アクリル系粘着剤
- カラー/グリーン、クリア
- 用途/刷毛塗り、スプレー塗装時の養生。
- アスファルト見切り、グレーチングの養生。
- クリアは美観養生が必要な目立たせたくない場所におすすめ。
- 粘着力が強く、剥がす際にも糊残りが少ない。
- 一般社団法人日本有機資源協会認定「バイオマスマーク認定商品」。

直

### ⑧床養生用 パイオラン Y-06

床養生シートの固定に!



●ダイヤテックス



30巻入 **446302 35,640円** 税抜32,400円

- サイズ/50mm幅×25m
- 材質/ポリエチレンクロス、アクリル系粘着剤
- カラー/ホワイト
- 住宅、ビル等の床養生専用設計。
- 適度な粘着力と優れた再剥離性を発揮します。
- 手で簡単に切れて作業性抜群。

直