

住宅改修関連商品

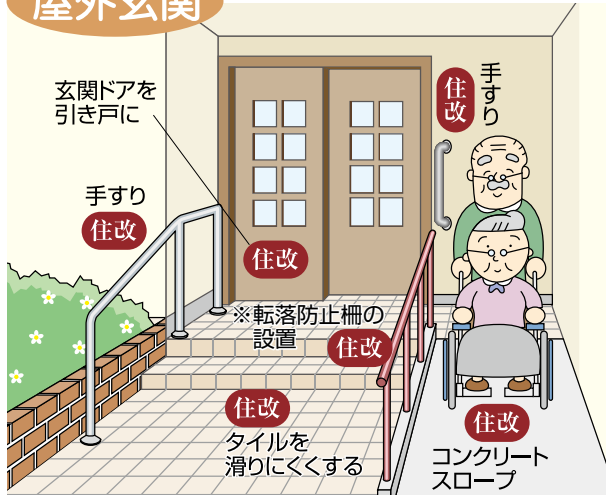

住改 マークが介護保険での対象工事です。

屋外玄関



※段差や傾斜の解消に付帯する工事としてのみ認められます。

玄関

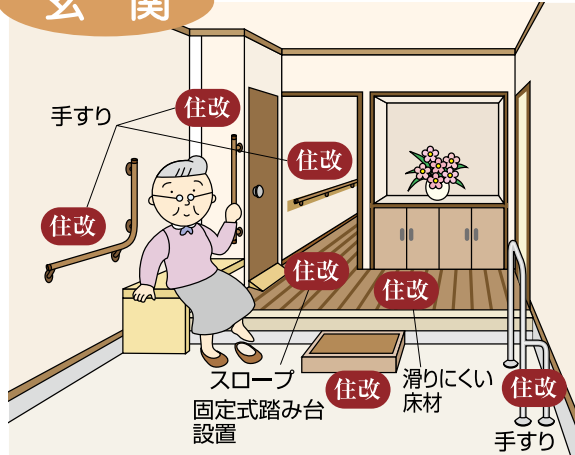

階段



トイレ



入浴

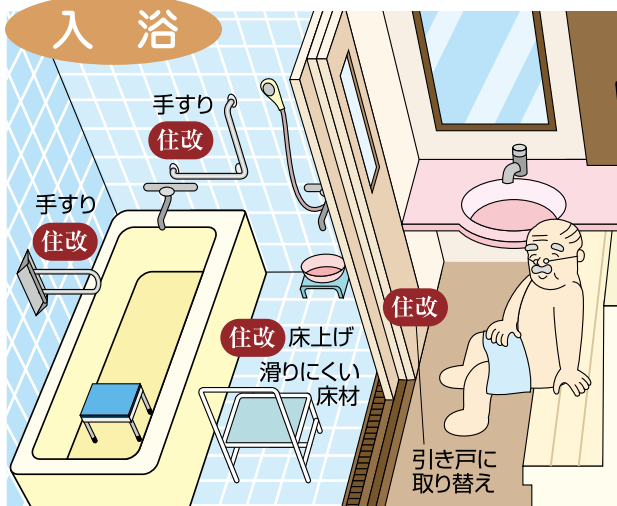

扉の撤去

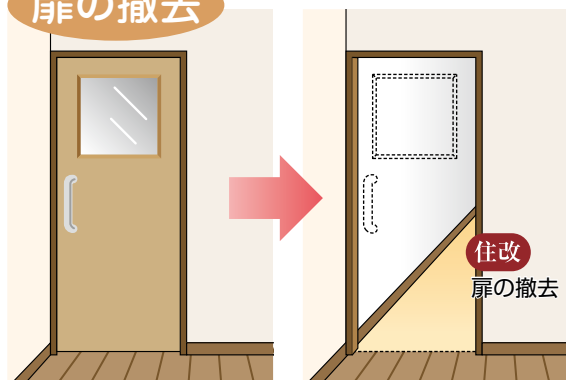

床材の変更

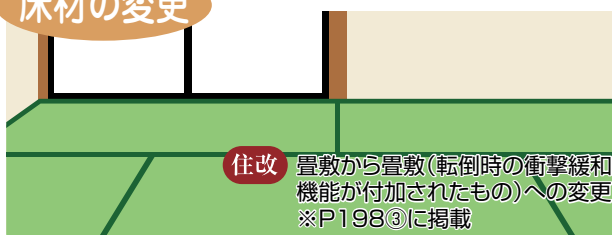

●掲載メーカーをはじめ、その他多数メーカーの住宅改修関連商品、カタログに載っていない商品もお取り寄せできます。

住宅改修が必要と認められた住宅の要介護者・要支援者に対して公的介護保険が**20万円**を上限に適応されます（支給限度額は20万円です。支給額は、国の定める負担割合になります。）また介護度が、3段階以上上がった場合又は転居した場合は再度利用可能です。

詳しくは、お近くの介護支援専門員や各自治体の地域包括支援センター等の介護保険窓口にお問い合わせください。

①エコフルガード シグマ EYGS184

丈夫で便利! 折りたためる養生シート4つ折タイプ



●フクビ化学工業



●両ソデのスリット加工で廊下幅に簡単フィット!

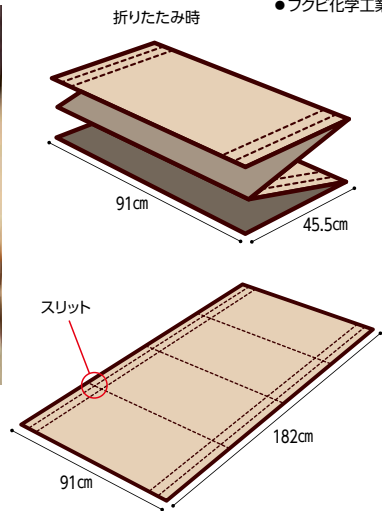

10枚入
456809
18,040円
税抜16,400円

- サイズ / 91×182cm (折りたたみ時:91×45.5cm)
- 材質 / エンボスシート、再生紙、発泡ポリエチレンシート
- 住宅改修工事に必要な養生シートが、複数回の現場転用ができ経済的。
- 両袖のスリット加工で廊下幅に簡単フィット。
- 防水性エンボスシートで滑りにくく汚れにくい。

直

②エコフルガード EYG18SS

丈夫で便利! 折りたためる養生シート2つ折タイプ



●フクビ化学工業



折りたたみ時

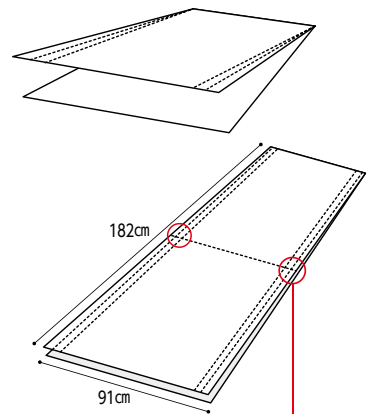

20枚入
456810
34,760円
税抜31,600円

- サイズ / 91×182cm (折りたたみ時:91×91cm)
- 材質 / エンボスシート、再生紙、発泡ポリエチレンシート
- 住宅改修工事に必要な養生シートが、複数回の現場転用ができ経済的。
- 両袖のスリット加工で廊下幅に簡単フィット。
- 防水性エンボスシートで滑りにくく汚れにくい。

●両側にそれぞれ5・10cmの位置に折り曲げられるスリットを追加。廊下幅に合わせやすくなりました。

直

③たためるダイヤボードα

持ち運びが楽で収納にも場所をとらない!



●日大工業

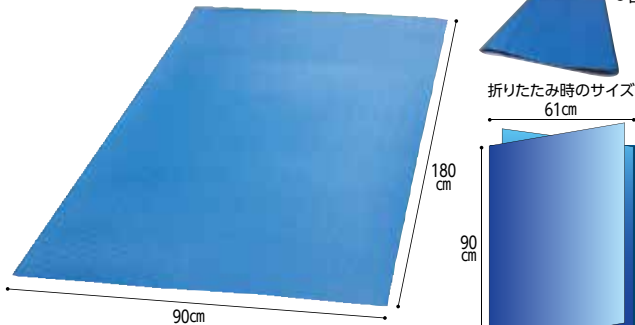

10枚入
452401
48,950円
税抜44,500円

- サイズ / 3.5mm厚×90×180cm (折りたたみ時:90×61cm)
- 重量 / 3.5kg
- 材質 / 再生プラスチック板、発泡ポリエチレンクッション
- 三つ折りにできるので持ち運びが便利。
- 表面はダイヤ柄エンボスのため滑りにくい。
- 裏面は発泡ポリエチレンクッションのため床に傷が付きにくい。



●コンパクトカーに積んで運ぶことができます。

直

④忍者N

折りたたみ式クッション養生材



●日大工業



10枚入
452402
70,950円
税抜64,500円

- サイズ / 5mm厚×70×185cm (折りたたみ時:70×24cm)
- 重量 / 850g
- 材質 / 表面:塩ビ、芯材:発泡ポリエチレン
- カラー / 青・緑のリバーシブルカラー
- 小さく畳めて軽いので、楽に移動・運搬ができます。
- クッション性に優れているので滑りにくい。
- 丈夫で繰り返しご利用可能。

直

⑤塗装・建築養生用 パイオラン Y-09

手でも車手でも簡単に切れて作業性抜群



●ダイヤテックス



グリーン

クリア

30巻入
446301
26,400円
税抜24,000円

- サイズ / 50mm幅×25m
- 材質 / ポリエチレンクロス、アクリル系粘着剤
- カラー / グリーン、クリア
- 用途 / 刷毛塗り、スプレー塗装時の養生。
- アスファルト見切り、グレーチングの養生。
- クリアは美観養生が必要な目立たせたくない場所におすすめ。
- 粘着力が強く、剥がす際にも糊残りが少ない。
- 一般社団法人日本有機資源協会認定「バイオマーク認定商品」。

直

⑥床養生用 パイオラン Y-06

床養生シートの固定に!



●ダイヤテックス



ホワイト

30巻入
446302
35,640円
税抜32,400円

- サイズ / 50mm幅×25m
- 材質 / ポリエチレンクロス、アクリル系粘着剤
- カラー / ホワイト
- 住宅、ビル等の床養生専用設計。
- 適度な粘着力と優れた再剥離性を発揮します。
- 手で簡単に切れて作業性抜群。

直



●TOTO

■手すり

①TOTOフリースタイル手すり

■バリエーション

■カラー

セーフティタイプ(EWT22・24AG)

φ35 φ32

421046

2M **7,755円**
税抜7,050円

421050

4M **15,510円**
税抜14,100円

フラットタイプ(EWT22・24AF)

φ35 φ32

421045

2M **5,940円**
税抜5,400円

421049

4M **11,880円**
税抜10,800円

手すり



#NF: ライトナチュラル



#PF: ペールブラウン



#BF: ブラウン

■材質/天然木

ブラケット



#WS: ウォームシルバー



#AG: アンティークゴールド



#BZ: ブロンズ

■材質/亜鉛合金

※天然木のため、木目・色調は商品によりばらつきがあり納入商品は掲載写真と異なる場合があります。あらかじめご了承ください。

■後付け補強板

②後付け補強板

80幅

厚さ15mm **422466**

2M

4M

厚さ20mm **422468**

8,195円
税抜7,450円

15,950円
税抜14,500円

110幅

厚さ15mm **422467**

2M

4M

厚さ20mm **422469**

10,340円
税抜9,400円

19,800円
税抜18,000円

■材質/天然木+オレフィンシート **住改直**

■カラー (15mmタイプ・20mmタイプ 共通カラー)



#BF: ブラウン



#NW1: ホワイต์

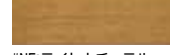

#NF: ライトナチュラル



#PF: ペールブラウン

■エンドブラケット

③エンドホルダー(EWT12BE)

φ35 φ32

421034

2,365円
税抜2,150円

■材質/亜鉛合金
■間柱 ●シンプルデザイン形状 **住改直**

④エンドホルダー(EWT13BE)

φ35 φ32

421348

2,475円
税抜2,250円

■材質/亜鉛合金
■本柱 ●コーナー角に取付可能 **住改直**

⑤L付エンドブラケット(EWT10BE)

φ35 φ32

Lタイプ **421342**

Rタイプ **421343**

1,595円
税抜1,450円

■材質/亜鉛合金
■間柱 ●連続して設置する横手すりに **住改直**

⑥直付エンドブラケット(EWT11BE)

φ35 φ32

422672

1,320円
税抜1,200円

■材質/亜鉛合金
■間柱 ●縦手すりにおすすめ **住改直**

⑦入隅エンドブラケット(EWT14BE)

φ35

421616

2,475円
税抜2,250円

●入隅に取り付け
■材質/亜鉛合金 **住改直**

⑧直付エンドスリムブラケット(真壁用)(EWT15BE)

φ35

421465

2,035円
税抜1,850円

●壁仕上げ面と柱の段差を利用して取り付け
■材質/亜鉛合金 **住改直**

⑨オフセットブラケット上下1組(EWT13BZ)

φ35 φ32

421262

4,290円
税抜3,900円

■材質/亜鉛合金
■間柱 ●出入口用として **住改直**

⑩出隅スリムブラケット(EWT14BD)

φ35 φ32

421288

1,980円
税抜1,800円

■材質/亜鉛合金
●ドア横に取付可能 **住改直**

■受ブラケット

⑪L付受ブラケット(EWT10BU)

φ35 φ32

421025

1,210円
税抜1,100円

■材質/亜鉛合金
■間柱 ●手を離さずつうことが可能 **住改直**

⑫L付受ブラケット(EWT13BU)

φ35、φ32兼用

421328

1,485円
税抜1,350円

■材質/亜鉛合金
■間柱 ●ブラケットを合わせるだけで施工が楽 **住改直**

⑬L付受ブラケット(EWT15BU)

φ35 φ32

421042

2,475円
税抜2,250円

■材質/亜鉛合金
■間柱 ●段差のある壁に取り付け可能 **住改直**

⑭L付受ブラケット(EWT16BU)

φ35 φ32

421044

1,815円
税抜1,650円

■材質/亜鉛合金
■間柱 ●段差やスロープがある場所でも間柱に取り付け可能 **住改直**

■コーナーブラケット・ジョイント

⑮コーナーブラケット(EWT11BL)

φ35 φ32

422673

2,145円
税抜1,950円

■材質/亜鉛合金
●縦・横手すりを90度に取り付け可能 **住改直**

⑯コーナーホルダー(EWT12BL)

φ35 φ32

421035

3,960円
税抜3,600円

■材質/亜鉛合金
●シンプルデザイン形状 **住改直**

⑰ストレートジョイント(EWT10CS)

φ35 φ32

421029

1,056円
税抜960円

■材質/亜鉛合金
●直線上で手すりを継ぎ足し可能 **住改直**

⑱コーナージョイント(EWT10CC)

φ35 φ32

421026

1,056円
税抜960円

■材質/亜鉛合金
●入隅、出隅などのコーナー部を接続可能 **住改直**

■変換アダプター

φ35mm用のブラケットを、φ32mm用のブラケットとして使用することが出来ます



⑲変換アダプター(EWT10CH35R)

421364

451円
税抜410円

■材質/樹脂 **住改直**

■カラー

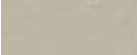

#WS: ウォームシルバー

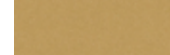

#AG: アンティークゴールド



#BZ: ブロンズ



■屋内手すり

①35丸棒手すり 4m(5本1箱)



743298
62,700円 税抜57,000円
■カラー/ナチュラルクリア、ライトブラウン
■材質/天然木集成材

②φ35アッシュ丸棒(ツヤ消し)



ディンプル付 774055 4m 17,600円 税抜16,000円
ディンプル無 774044 4m 14,300円 税抜13,000円
2m 8,800円 税抜8,000円
2m 7,480円 税抜6,800円
■材質/ホワイトアッシュ三層集成材

③φ35グロス丸棒(ツヤあり)



ディンプル付 773435 4m 20,680円 税抜18,800円
ディンプル無 773436 4m 19,580円 税抜17,800円
2m 10,340円 税抜9,400円
2m 9,790円 税抜8,900円
■材質/天然木三層集成材

④木製ベースプレート(補強板)

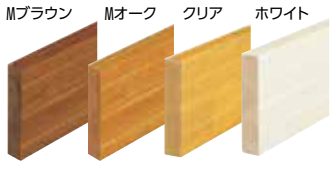

100mm幅/20mm厚 774056
120mm幅/15mm厚 774053
80mm幅/15mm厚 773441
4m 14,960円 税抜13,600円
4m 18,920円 税抜17,200円
2m 7,480円 税抜6,800円
2m 9,460円 税抜8,600円
■材質/天然木三層集成材

■ブラケットカラー



品名	φ35	φ32	価格(税抜)
⑤ エンドブラケット金属カバー付	773444	773444	2,475円(2,250円)
⑥ 入隅用首振スリムエンドブラケットカバー付	773179	773185	3,575円(3,250円)
⑦ ブラケット横型カバー付	774016	774063	1,265円(1,150円)
⑧ 出幅調整スリムブラケットカバー付	773502	773685	3,190円(2,900円)
⑨ 出隅スリム座ブラケットカバー付	774219	774307	2,090円(1,900円)
⑩ 入隅用縦型ブラケットカバー付	773559	773560	3,575円(3,250円)
⑪ コーナーブラケット	774224	774312	2,860円(2,600円)
⑫ L自在ジョイント	774046	774299	1,925円(1,750円)

■材質/亜鉛合金、ABS樹脂(⑤・⑫は亜鉛合金のみ)

■屋外手すり



現場で自由に曲がる屋外手すり
フリーRレール

■カラー
手すり棒: 木目ダーク, 木目ナチュラル, チョコレート
支柱: ステンカラー, ダークブロンズ
ブラケット: (色指定なし)

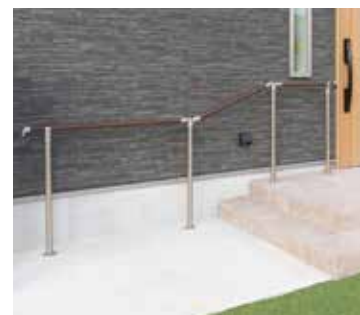

まっすぐ すんなり むだなく
ストレートEZレール

■カラー
手すり棒: ココア, キャラメル
支柱: アンパーステン, ダークチョコ
ブラケット: (色指定なし)

参考施工プラン

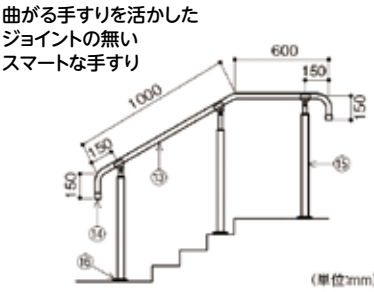

フリーRレール

品名	申込番号	数量	価格(税抜)
⑬ 手すり棒(曲線・直線用)2m	BJ-O2WN	774033	1 14,740円(13,400円)
⑭ FAエンドキャップ(2個入)	BJ-149WN	773597	1 3,465円(3,150円)
⑮ 埋込式支柱(高さ調整機能付)	BJ-O3ST	773364	3 16,060円(14,600円)
⑯ 埋込式支柱用化粧カバー(2B仕上げ)	BJ-O8	774058	3 1,320円(1,200円)

■材質/⑬スチール、半硬質樹脂/⑭ASA硬質樹脂、POM樹脂/⑮アルミ、アルミ型材/⑯SUS304

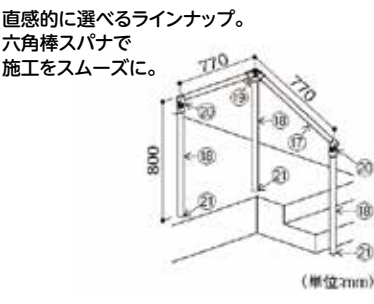

ストレートEZレール

品名	申込番号	数量	価格(税抜)
⑰ 36アルミ樹脂巻手すり 2m	EZ-O1CO	773728	1 12,100円(11,000円)
⑱ アルミ支柱 2.3m	EZ-O3US	773729	2 8,690円(7,900円)
⑲ 支柱用コーナージョイント	EZ-18US	773779	1 9,130円(8,300円)
⑳ 支柱用エンドジョイント	EZ-11US	773731	2 5,720円(5,200円)
㉑ 埋込支柱用カバー(グレー)	EZ-17GY	773737	3 1,155円(1,050円)

■材質/⑰アルミ、半硬質樹脂/⑱アルミ/⑲アルミ合金/⑳アルミ合金/㉑ASA樹脂
※六角棒スパナ(呼び3mm・5mm)が別途必要です。

■屋外手すり



①φ34 屋外手すりパイプ (HCT-4000・2000) **773777**

4m **15,400円**
税抜14,000円
2m **7,700円**
税抜7,000円



φ34 屋外スキップディンプル (HCDT-4000・2000) **733791**

4m **15,840円** 2m **8,030円**
税抜14,400円 税抜7,300円

■材質/プラスチック被覆高耐食性めっき鋼管

②φ42 屋外支柱 (HL7-P11)

φ42 屋外支柱L (HL7-P16) **773778**
1.1m **5,060円** 1.6m **6,820円**
税抜4,600円 税抜6,200円

■材質/プラスチック被覆高耐食性めっき鋼管

③φ42 支柱エンド (ECL-5049) ⑥φ42 フリー支柱 (ECL-5028D) **NEW**

手すり φ34 **733783**
4,015円
税抜3,650円

手すり φ34 **733782**
9,856円
税抜8,960円

④φ34 エルポアウト (ECA-5029)

手すり φ34 **731191**
3,465円
税抜3,150円

⑦φ42 支柱自在エンド (ECL-5048)

手すり φ34 **733784**
5,610円
税抜5,100円

⑤φ42 自在チーズ (ECL-5012)

手すり φ34 **733781**
4,972円
税抜4,520円

⑧φ42 スタンド (ECL-5006A)

733786
14,300円
税抜13,000円

■材質/ブラケット・ジョイント:アルミ、スタンド:ステンレス

住改直



・矢崎化工

■屋内手すり

⑨集成材丸棒 (BR-35GW・32GW)



■材質/ラバーウッド集成材

※φ32はライトオークとミディアムオークのみとなります。(4m)

⑩ユニバーサルブラケットエンド (BR-177)

φ35 φ32 **5052**
2,530円
税抜2,300円

⑫C形ブラケット直止 (BR-605)

φ35 φ32 **711234**
1,595円
税抜1,450円

⑭C形ブラケットコーナー (BR-606)

アンバー φ35 φ32 **711235**
2,178円
税抜1,980円

⑪C形ブラケットL受 (BR-600)

φ35 φ32 **711231**
1,298円
税抜1,180円

⑬C形ブラケットL止 (BR-604L/R)

アンバー シルバー φ35 φ32 **711603**
1,936円
税抜1,760円

⑮自在ジョイント (BR-116)

シルバー φ35 φ32 **5053**
1,925円
税抜1,750円

■材質/亜鉛合金 (BR-600・605・604・606は+樹脂)

■カラー/AG、シルバー、アンバー (BR-177、BR-600、BR-116には他カラーもあります。※別価格となります)



・シロクマ

住改直

■安寿 上がりがまち用手すり

手すり長さ	手すり: スチール+滑りにくいエラストマー採用 カラー: ベージュのみ	手すり: 木製 カラー: ブラウン ライトブラウン	重さ	取付可能 がまちの高さ
床から手すりまでの高さ75cm固定	14cm ⑩ K-140 L/F 401436 31,790円 ※エラストマー・皮膜なし 税抜28,900円		L: 約3.7kg F: 約3.5kg	6~45cm 0~45cm
	30cm	⑪ KM-300 L/F 401570 53,020円 税抜48,200円	L: 約4.5kg F: 約4.3kg	6~45cm 0~45cm
床から手すりまでの高さ75cm固定	65cm ⑫ K-650 L/F 401263 44,770円 税抜40,700円	⑫ KM-650 L/F 401269 53,020円 税抜48,200円	L: 約4.6kg F: 約4.4kg	6~45cm 0~45cm
	床から手すりまでの高さ70~80cm (5段階調整)	65cm ⑬ S-650 L/F 401265 51,810円 税抜47,100円	⑬ SM-650 L/F 401271 62,370円 税抜56,700円	L: 約5.0kg F: 約4.8kg
95cm ⑭ S-950 L/F 401267 61,820円 税抜56,200円		⑭ SM-950 L/F 401273 70,620円 税抜64,200円	L: 約5.8kg F: 約5.6kg	6~45cm 0~45cm
110cm		⑮ SM-1100 L/F 401275 81,180円 税抜73,800円	L: 約7.4kg F: 約7.2kg	16~45cm 10~45cm

品番について K = 手すりの高さが固定 (KOTEIの「K」) S = 手すりの高さがスライド (Slideの「S」)
M = 手すりが木製 (MOKUSEIの「M」) 650、950等 = 手すりの長さ L/F = がまち側の足の形状

■材質/本体:スチール、スライド脚:アルミ

使用例と推奨組み合わせ

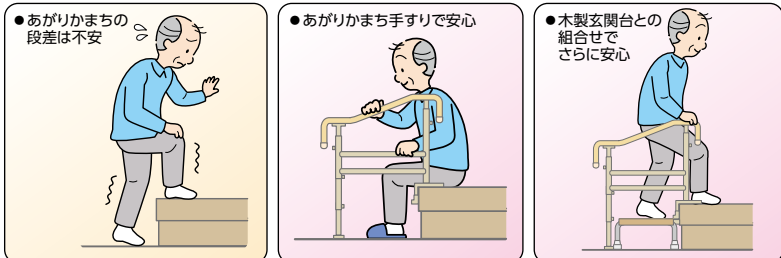

●推奨組合せ

段差高さ	木製玄関台	上がりがまち手すり幅
15 cm以下	-	140・300・650
約 25 cm	奥行 30 cm 1 段	650
約 25 cm	奥行 40 cm 1 段	950
約 30 cm	2 段	1100



住改直



・アロン化成

安寿 木製玄関台 特殊塗装ですべりにくい天面板

① 3630 45W-30-1段 約4.1kg	② 3638 S45W-30-1段 約5.5kg	③ 3634 60W-30-1段 約4.7kg
④ 3635 60W-40-1段 約5.9kg	⑤ 3636 60W-30-2段 約10.3kg	⑥ 3639 S60W-30-1段 約6.5kg
⑦ 3637 90W-40-1段 約7.7kg	■選べる2色 ブラウン ライトブラウン ■材質/本体:天然木、表面加工:ウレタン樹脂特殊塗装 脚ゴム・アジャスターゴム:エラストマー	

幅	高さ	奥行	価格	申込番号
45W	1段 12cm	30cm	26,730円 税抜24,300円	① 3630
	高さ調節 15~22.5cm	30cm	38,170円 税抜34,700円	② 3638
60W	1段 12cm	30cm	26,730円 税抜24,300円	③ 3634
		40cm	29,920円 税抜27,200円	④ 3635
	2段 20cm	55・60cm	42,460円 税抜38,600円	⑤ 3636
	高さ調節 15~22.5cm	30cm	38,170円 税抜34,700円	⑥ 3639
90W	1段 12cm	40cm	35,860円 税抜32,600円	⑦ 3637



●アロン化成



●独自の特殊塗装と凹溝を施し、素足や靴下ですべりにくくなっています。



●ガタツキ防止のアジャスター(ストロープ幅2cm)

住改在

⑧ 玄関台(木製)微笑の蘭

「特殊塗料」による滑り止め加工で安心な6タイプ

45W-30 2.9kg 税抜16,480円 18,128円	60W-30 3.7kg 税抜17,510円 19,261円	昇降45W-30 天板28cm ●シコク 26,059円
60W-40 4.6kg 税抜18,540円 20,394円	90W-40 6.4kg 税抜22,660円 24,926円	昇降60W-30 天板28cm 天板57cm ●シモヤマ 27,192円

■材質/本体:天然木 固定金具:スチール

⑨ ソートン「踏みはずしま線」

視認性効果の加工を施した踏み台

ダークオーク ライトオーク

783102
60×30×12~15cm **33,000円**
60×30×15~18cm 税抜30,000円

●オーダー踏み台**783101**の取扱いもあります。
●アジャスターで+3cm調整が可能。
●滑り止め塗装付 ●取付金具付属

■材質/天然木集成材

⑩ 木製玄関ステップ1段

400・600・ワイド900
高さを3段階に調整可能

●パナソニック

4323 400 **23,650円**
■TAISコード 00980-000065 4.4kg 税抜21,500円

3613 600 **26,400円**
■TAISコード 00980-000064 5.6kg 税抜24,000円

3614 ワイド900 **27,500円**
■TAISコード 00980-000061 8.0kg 税抜25,000円

■材質/本体:天然木、固定金具:スチール
アジャスター:アクリルゴム・スチール

⑪ 段差解消踏台

(KB-100/KB-100W)
4段階の高さ調整機能付

●キヨタ

831189
スタンダードタイプ ワイドタイプ
18,700円 **22,000円**
約2.3kg 税抜17,000円 約3.2kg 税抜20,000円

●高級感あふれる外觀。
●凸状削り出し加工の滑り止めが効果的。
●工具不要で高さ調節可能。

■材質/天然木
■付属品/固定金具、木ネジ

⑫ ダイアストップマット

消臭抗菌効果のあるすべり止めマット

●シンエイテクノ

ゴムマット(裏)
ゼオライト(表)

玄関台に!

階段降り口!

462909
S(28×44cm) M(38×59cm) L(38×90cm)
4,400円 **5,500円** **7,920円**
税抜4,000円 税抜5,000円 税抜7,200円

■材質/発泡EVA、ゴム、ゼオライト、セシオン
●滑り止めと消臭の二重構造マット

⑬ 安寿 段差スロープEVA

簡単な施工で設置

幅1mタイプ 幅76cmタイプ

●アロン化成

401131
#20 奥行8高さ2cm **7,040円** 税抜6,400円
#30 奥行12高さ3cm **9,570円** 税抜8,700円
#40 奥行16高さ4cm **15,070円** 税抜13,700円
#50 奥行20高さ5cm **23,320円** 税抜21,200円

■TAISコード 00221-000282

■材質/EVA

⑭ スロープ

長さ、高さの細工がカッターナイフ等で可能です

●レイクス21

茶 黒

4413

黒	茶	高さ(cm)	奥行(cm)	入数	価格	TAISコード
TL-010	TL-110	1.0	9	2	4,658円 税抜4,235円	01138-000012
TL-015	TL-115	1.5	9	2		
TL-020	TL-120	2.0	9	2	5,057円 税抜4,598円	01138-000013
TL-025	TL-125	2.5	9	2		
TL-030	TL-130	3.0	9	2	4,791円 税抜4,356円	01138-000014
TL-035	TL-135	3.5	11	1		
TL-040	TL-140	4.0	11	1	7,187円 税抜6,534円	01138-000015
TL-045	TL-145	4.5	15	1		
TL-050	TL-150	5.0	18	1	10,648円 税抜9,680円	01138-000016
TL-055	TL-155	5.5	18	1		
TL-060	TL-160	6.0	18	1		

■材質/ポリエチレン発泡体 ●取り付けは添付の両面テープで貼り付けるだけでOKです。

⑮ インタースロープ

屋外から屋内まで広範囲に使用可能

●モルテン

631383

品番	高さ(cm)	奥行(cm)	価格	TAISコード
MSRP1076	1.0	3	4,235円 税抜3,850円	00054-000173
MSRP1576	1.5	5	4,477円 税抜4,070円	00054-000174
MSRP2076	2.0	7	4,719円 税抜4,290円	00054-000175
MSRP2576	2.5	9	5,324円 税抜4,840円	00054-000176
MSRP3076	3.0	11	6,171円 税抜5,610円	00054-000177
MSRP3576	3.5	13	7,381円 税抜6,710円	00054-000178
MSRP4076	4.0	15	8,228円 税抜7,480円	00054-000179
MSRP4576	4.5	17	9,438円 税抜8,580円	00054-000180
MSRP5076	5.0	19	11,374円 税抜10,340円	00054-000181
MSRP5576	5.5	21	15,972円 税抜14,520円	00054-000182
MSRP6076	6.0	23	18,634円 税抜16,940円	00054-000183
MSRP6576	6.5	25	21,175円 税抜19,250円	00054-000184

■材質/特殊エラストマー ●111cm幅タイプもあります。

住改在

床周リ・衣類

トイレ

おむつ

歩行

入浴

住宅

食事

介護ロボット

生活支援

施設関連等

① 段差解消スロープ「ダイヤスロープ」「ダイヤスロープ10」「ダイヤスロープN」すべり止め効果が高いゴム製スロープ

室内で使用できるスロープ

室内の段差解消

462040 ダイヤスロープ10(幅80cm)

●シンエイテクノ

●表面はすべり止め効果の高いダイヤカット形状です。



■材質/ゴム

すべりやすい靴下をはいて歩いて上り下りとも安全で安心です!!

「ダイヤスロープ」サイズ・価格表

置くだけ

どちらも簡単

●置くだけで簡単に使えます。すべり止め効果が高いので、ズレにくく安心です。

別売ビス(2本1組) 462019 176円 税抜160円

●固定の際は、高さ0.5~3.0cm→M4×20mm/高さ3.5~5.0cm→M4×35mm/高さ5.5~10.0cm→M4×50mm程度の皿ドリルねじ、または上記の別売ビスをご使用ください。



462015 ダイヤスロープ(幅76cm)

462044 ダイヤスロープN(幅76cm)

●DS76の高さ5.5・6.0・6.5cmと7.5・8.0・8.5cmを勾配14°に改良



462017 ダイヤスロープ(幅100cm)



基本勾配は14度 ●センターライン付 ●DS76(05.55.60.65.75.80.85.95.100) DS100(55.60)を除く ●歩く人も、車イスを押してもらって出入りする人にも安心な角度設定です。



Table with columns: 申込番号, メーカー品番, 高さ(cm), 奥行(cm), 有効幅(cm), 勾配度数, 溝本数, 幅(cm), 税込価格, 税抜価格, TAISコード. It lists various ramp models and their specifications.

② 「ダイヤスロープ屋外用」462042 「ダイヤスロープN屋外用」462045 幅76cm

紫外線対応スロープ

仕様・価格表



基本勾配は14度 ●DS076(05.55.60.65.75.80.85.95.100)を除く ●シンエイテクノ



●屋外での段差解消

Table with columns: DSO76, 高さ, 奥行, 有効幅, 勾配度数, 溝本数, 重量, 価格(税抜), TAISコード. It lists outdoor ramp models and their specifications.

※TAISコードの全ての頭に「01115」が付きます。 ■材質/ゴム、ハイバロン(CSM) ●ダイヤスロープN屋外用 ●DS076の高さ5.5・6.0・6.5cmと7.5・8.0・8.5cmを勾配14度改良

③ 段差解消スロープ「タッチスロープ」462006(幅68cm)・(幅80cm)・(幅100cm)、「タッチスロープ10」462041(幅80cm)

洋室の出入り口などに 和室などの広い間口用

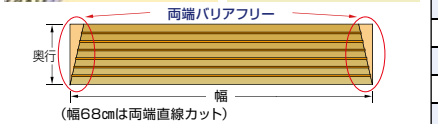
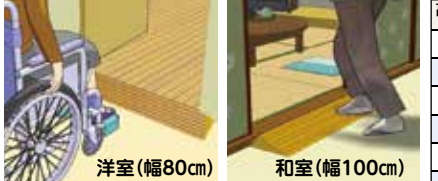

タッチスロープ 14度 基本勾配は14度

タッチスロープ10 10度 基本勾配は10度

「タッチスロープ」(幅68cm)・(幅80cm)・(幅100cm)サイズ・価格表

「タッチスロープ10」(幅80cm)サイズ・価格表

Table with columns: 高さ, 奥行, 勾配度数, 溝本数, 両面テープ幅, TS68, TS80, TS100, 価格(税抜). It lists touch ramp models and their specifications.

Table with columns: 高さ, 奥行, 勾配度数, 溝本数, 両面テープ幅, TS10/80, 価格(税抜). It lists touch ramp 10 models and their specifications.

●材質/発泡EVA ●高さ調整テープ(2mm厚) 462010 幅2cm 550円(500円) 幅4cm 660円(600円) ●裏面の両面テープで簡単に固定できます。

① 段差解消スロープ「ダイヤスロープ10+」 (幅62・65・68cm)

50cm本体とジョイント部(6cm・9cm)の組み合わせでスロープ幅を調節

●シンエイテクノ

462050



●ジョイント部は簡単に接続



■材質/ゴム

品番	高さ (cm)	奥行 (cm)	勾配 度数	溝 本数	価格	TAISコード
DS10P/62:幅50+6+6=62cm						
62-15	1.5	7.8	10	1	5,500円 税抜5,000円	000120
62-20	2.0	10.6	10	2	6,160円 税抜5,600円	000121
62-25	2.5	13.4	10	3	7,040円 税抜6,400円	000122
62-30	3.0	16.3	10	4	7,920円 税抜7,200円	000123
DS10P/65:幅50+6+9=65cm						
65-15	1.5	7.8	10	1	5,500円 税抜5,000円	000124
65-20	2.0	10.6	10	2	6,160円 税抜5,600円	000125
65-25	2.5	13.4	10	3	7,040円 税抜6,400円	000126
65-30	3.0	16.3	10	4	7,920円 税抜7,200円	000127
DS10P/68:幅50+9+9=68cm						
68-15	1.5	7.8	10	1	5,500円 税抜5,000円	000128
68-20	2.0	10.6	10	2	6,160円 税抜5,600円	000129
68-25	2.5	13.4	10	3	7,040円 税抜6,400円	000130
68-30	3.0	16.3	10	4	7,920円 税抜7,200円	000131

※TAISコードの全ての頭に[01115]が付きます。

住改 在

② ダンスロープミニ

屋内・屋外用で使用用途に合わせて選べます

●ダンロップホームプロダクツ

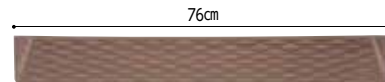

545561

品番	高さ (cm)	奥行 (cm)	価格	TAISコード
R-7610M	1.0	4.1	3,850円 税抜3,500円	00532-000037
R-7615M	1.5	6.1		00532-000038
R-7620M	2.0	8.1	4,290円 税抜3,900円	00532-000039
R-7625M	2.5	10.1	4,840円 税抜4,400円	00532-000040
R-7630M	3.0	12.1	5,610円 税抜5,100円	00532-000041
R-7635M	3.5	14.1	6,710円 税抜6,100円	00532-000042
R-7640M	4.0	16.1	7,480円 税抜6,800円	00532-000043
R-7645M	4.5	18.1	8,690円 税抜7,900円	00532-000044
R-7650M	5.0	20.6	10,340円 税抜9,400円	00532-000045
R-7655M	5.5	20.0	14,520円 税抜13,200円	00532-000046
R-7660M	6.0	20.0	16,940円 税抜15,400円	00532-000047

■材質/ PVC(塩化ビニル)

住改 在

③ 衝撃緩和型畳(畳床)Jマット畳

転んでも衝撃緩和、歩きやすく疲労感が少ない硬さです

739054

五八間
半畳
23,100円
税抜21,000円
一畳
33,000円
税抜30,000円
本間
半畳
27,720円
税抜25,200円
一畳
39,600円
税抜36,000円



●イケヒコ・コーポレーション

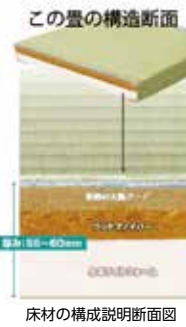

床材の構成説明断面図

■サイズ/ (五八間)半畳:82×82cm、1畳:82×176cm (本間)半畳:95.5×95.5cm、1畳:95.5×191cm
■材質/畳表:イ草 畳床 保護材:不織布 補強材A:断熱材木質繊維ボード
緩和材:ウッドファイバー 補強材:ポリスチレンフォーム断熱材
●JISA5917に適合した床材です。 ●施工費、既存畳処分費用は別途必要。

住改 直

④ 吸着蓄光階段マット (15枚組)

光を吸収し、暗闇で発光。暗闇でも昇り降りが安心

●サンコー

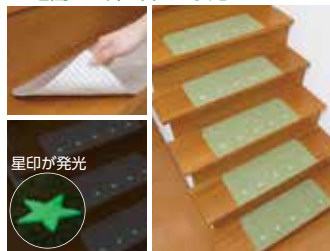

944802 **11,000円** 税抜10,000円

■サイズ/ 55×22cm (厚み) 0.3cm
■カラー/ グリーン、ベージュ
■材質/ 表面:ポリエステル100%
裏面:アクリル樹脂(カテキス入)
●発光の輝度は、時間の経過にもとない低くなります。
●洗濯OK。(ネット使用)

在

⑤ 折り曲げ付階段マット 三角マーク付

三角マークが目印で階段の昇り降りが安心

●サンコー



499021 **10,208円** 税抜9,280円

■サイズ/ 幅55×奥行21cm (折り曲げ部55×4cm)
■重量/ 75g(1枚)
■材質/ 表面:ポリエステル100%
裏面:アクリル樹脂(カテキス入)
●階段サイズに合わせてハサミで自由にカットできます。
●15枚入り。 ●洗濯OK。(ネット使用)

在

⑥ 吸着蓄光みちびきマット(3枚入り)

光を吸収し、暗闇で発光。灯りがなくても歩きやすい

●サンコー



499104 **4,378円** 税抜3,980円

■サイズ/ 60×30cm (厚み) 0.3cm
■カラー/ ベージュ
■材質/ 表面:ポリエステル100%
裏面:アクリル樹脂(カテキス入)
●発光の輝度は、時間の経過にもとない低くなります。
●洗濯OK。(ネット使用)

在

⑦ ダイヤタップソフト

ソフトですべりにくく温かい階段用マット

●シンエイテクノ



20cm×50cm (14枚セット)

462047 **30,800円** 税抜28,000円

[1枚2,200円(税抜2,000円)]
●消臭効果の高いゼオシーターで素足でも温かい。
●汚れても簡単に拭き掃除ができます。
■材質/ 発泡EVA、ゴム、ゼオライト、セシオン

住改 在

⑧ ダイヤタップ室内用

ダイヤカットですべり止め効果抜群

●シンエイテクノ

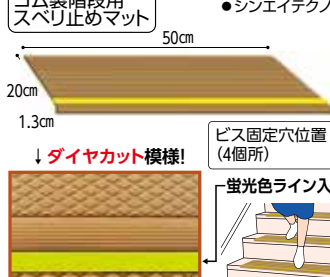

20cm×50cm (14枚セット)

462023 **41,800円** 税抜38,000円

[1枚2,986円(税抜2,715円)]
■材質/ ゴム
●裏面の両面テープで簡単に取り付けられます。
●蛍光色ライン入りで暗い場所でもわかりやすい。

住改 在

⑨ ダイヤタップ屋外用

耐候性にすぐれたCSM使用

●シンエイテクノ



20cm×50cm

462032 **3,685円** 税抜3,350円

■材質/ ゴム、ハイバロン(CSM)
●外階段、玄関入口階段の滑り止め。

住改 在

⑩ 万能滑り止めテープⅡ

貼るタイプの屋内用の耐水性滑り止めテープ

●ウイズ



646091

5,060円 税抜4,600円

■サイズ/ 幅9.5×長さ300cm
■材質/ 改質ABS系弾性樹脂、ポリエステル不織布、アクリル系粘着剤
●階段や床、浴槽の中や縁などの滑りやすいところに、手すりに貼れます。

在

⑪ 手すり用滑り止めテープ

手すりに巻き付ける滑り止めテープ

●ウイズ



4658

1,430円 税抜1,300円

■サイズ/ 幅2.5×長さ200cm
■材質/ 改質ABS系弾性樹脂、ポリエステル不織布、アクリル系粘着剤
●直径2.8cmの手すりに約60cm巻く事ができます。

在

⑫ Door Cube

ドアを傷つけません

●三洋



167902 **1,320円** 税抜1,200円

■材質/ (外枠) 軟質PVC (ボール) フタジエンゴム、イソプレンゴム
■カラー/ ブラウン、ピンク、ブルー
●そっと置くだけでドアが止まります。
※室内向け

在

⑬ キー保管BOX DK-N33/DK-N200

大事な物の保管、受け渡しに

●ダイケン



DK-N33 **773419**

■サイズ(W×H×D) / 70×135×38mm
■つるサイズ(W×H×D) / 36×52×10mm
■質量 / 300g
■材質 / 亜鉛ダイキャスト・塗装仕上
5,060円 税抜4,600円

DK-N200 **774132**

■サイズ(W×H×D) / 76×180×37mm
■つるサイズ(W×H×D) / 40×47(25)×10mm
■質量 / 575g
■材質 / 亜鉛ダイキャスト・塗装仕上
7,700円 税抜7,000円

在

① ベスポジBPZ

少ない押し圧で横ズレしない機構の支柱型手すりです

NEW

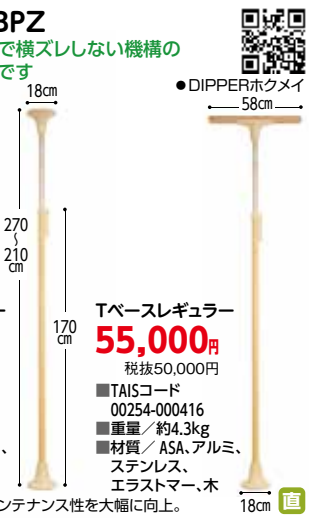

777389

丸ベースレギュラー
55,000円
税抜50,000円

■TAISコード 00254-000410
■重量/3.7kg
■材質/ASA、アルミ、ステンレス、エラストマー

Tベースレギュラー
55,000円
税抜50,000円

■TAISコード 00254-000416
■重量/約4.3kg
■材質/ASA、アルミ、ステンレス、エラストマー、木

② バディー

突っばることでしっかりと固定できる垂直型手すり

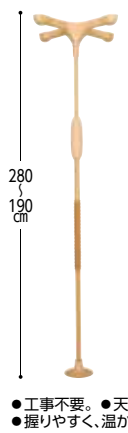

	十字型	I型	丸型
天井 ストッパー			
申込番号	631262	631263	631260
重量(kg)	7.1	6.6	5.7
TAISコード	00054-000054		

	I型2ヶ	コーナー
天井 ストッパー		
	天井側	天井側
	床側	床側
申込番号	631610	631611
重量(kg)	7.4	5.6
TAISコード	00054-000468	00054-000467

55,660円 税抜50,600円
■材質/スチールパイプ、木目調樹脂、オレフィン系エラストマー

●工事不要。●天井高さ2.8mまで対応可能。●握りやすく、温かみのあるグリップ。

③ 楽々健 立ち上がり 補助手すり

1段・2段・3段
丈夫で軽く持ち運びも便利

368201



8,000円 1段 5,000円
税抜7,273円 税抜4,546円

■TAISコード(1段)01809-000001 (2段)01809-000002 (3段)01809-000003
■材質/本体:アルミ、グリップ部:EVA
■重量/(1段)1.1kg (2段)1.3kg (3段)1.6kg ■耐荷重/100kg

④ 置楽 立ち上がり手すり

軽量で持ち運びも楽な置き型手すり



791054

12,100円
税抜11,000円

■TAISコード 01072-000031
■材質/本体:アルミ クッション:EVA
■重量/1.8kg ■耐荷重/100kg

⑤ 安寿 立ち上がり 補助マット

携帯用(532010)/据置用(532012)
転倒の予防に



401278

携帯用
5,940円
税抜5,400円

据置用
10,780円
税抜9,800円

■重量/携帯用0.6kg、据置用1.1kg
■材質/表裏面:エラストマー 芯材:合成ゴム

⑥ BS小桜

場所を取らないコンパクトタイプ
多様な場面で日常動作を補助



407329

104,280円
税抜94,800円

■TAISコード/01235-000251 ■重量/約15kg
■材質/ベースプレート・フレーム:ステンレス、グリップ:樹脂被膜
●耐水/対候性のため、ベランダや台所・洗面所での立位保持に役立ちます

⑦ U-ケア

最大高さ100cmの高位置支持で立ち座りを安定化



407250

111,100円
税抜101,000円

■TAISコード 01235-000226 ■重量/約24.5kg
■材質/ベースプレート・フレーム:ステンレス 手すりU字部:樹脂被膜

⑧ BSモア 簡単に組立・分解が可能。バリエーションが豊富で用途が広がる手すりです



BSモア0 407310 62,370円 税抜56,700円
BSモア1 407311 53,350円 税抜48,500円
BSモア2 407312 60,720円 税抜55,200円
BSモア3 407313 72,600円 税抜66,000円
BSモア4 407314 79,310円 税抜72,100円
BSモア5 407315 61,270円 税抜55,700円
BSモア6 407316 61,270円 税抜55,700円

⑩ ライジング エイド クリップ「ラ・クリップ」

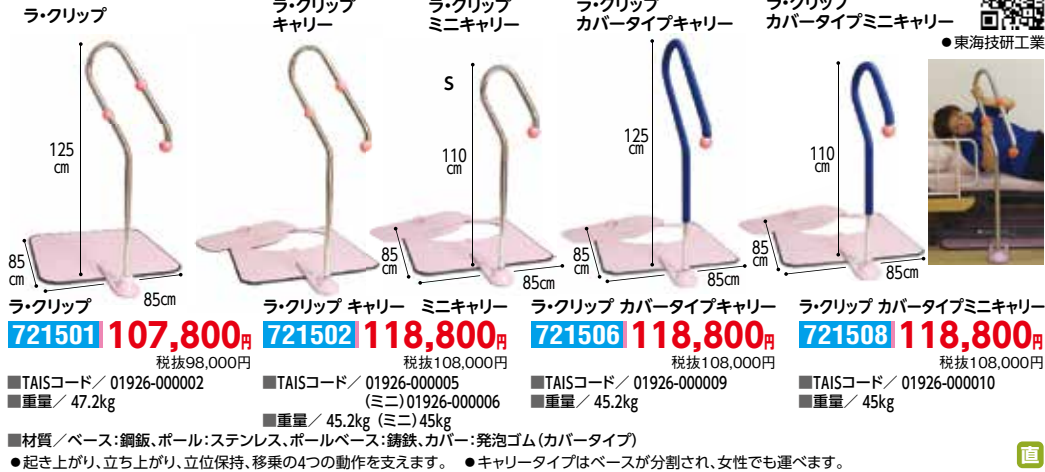

ラ・クリップ 721501 107,800円 税抜98,000円
ラ・クリップ キャリー 721502 118,800円 税抜108,000円
ミニキャリー 721506 118,800円 税抜108,000円
カバータイプキャリー 721508 118,800円 税抜108,000円
カバータイプミニキャリー

⑪ オキルンバー 360

てこの原理で起き上がる世界初の置き型手すり



320017 96,800円 税抜88,000円
■TAISコード 01600-000003 ■重量/約15.5kg
■材質/パイプ:アルミ ベース:ステンレス
ブラケット:プラスチック ポジ台:ウレタン
●縦手すりは握りやすいようにディンプル仕、蓄光シールで夜間の視認性も高く安心です。
●固定具は標準装備です。
※電動ベッドには取り付けできません。



●パナソニック

① 歩行サポート手すり スムーディ(屋内用)

豊富な組み合わせで部屋から部屋へ

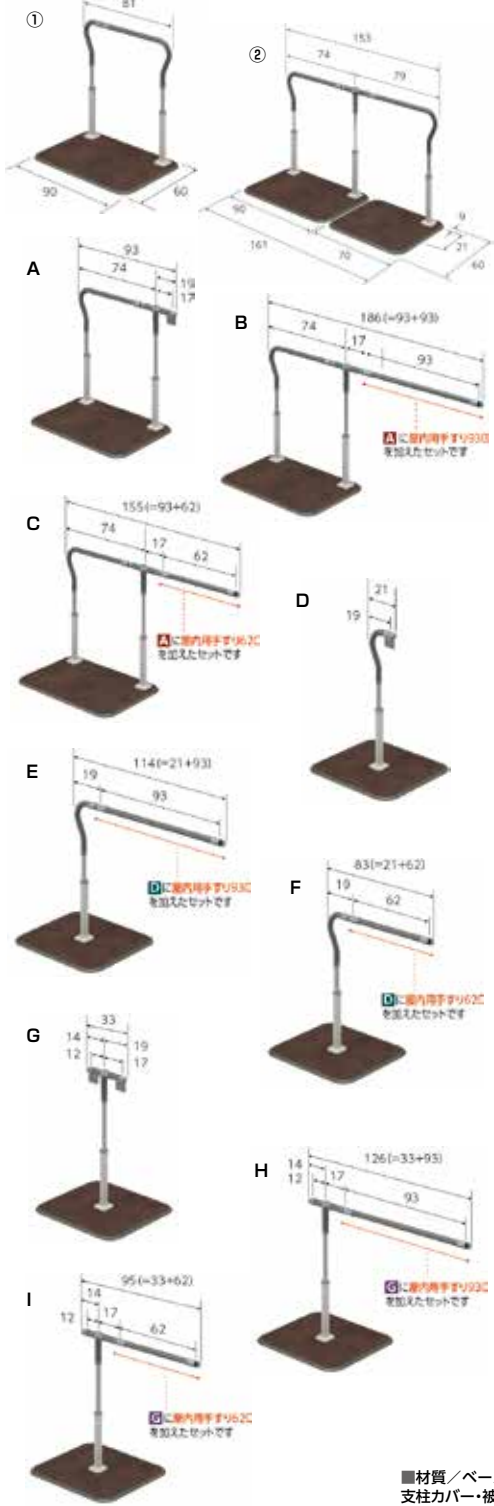

〈組み合わせ例〉



A + F 手すり長さ173cm 手すり高さ 70~85cm(2.5cmピッチ7段階)
A + C 手すり長さ245cm
A + F 手すり長さ173cm

申込番号	品名	サブセット品番	TAISコード	重量(kg)	価格(税抜)
470670	① 屋内用	XPN-L80801	00980-000363	22.0	90,200円 (82,000円)
470751	② 屋内用1530タイプ	XPN-L80802	00980-000373	38.5	166,100円 (151,000円)
470752	A 屋内用930タイプ	XPN-L80803	00980-000374	22.5	103,400円 (94,000円)
470753	B 屋内用930タイプ+930	XPN-L80804	00980-000375	23.5	124,850円 (113,500円)
470754	C 屋内用930タイプ+620	XPN-L80805	00980-000376	23.3	121,000円 (110,000円)
470755	D 屋内用手すり210	XPN-L80806	00980-000377	15.5	55,000円 (50,000円)
470756	E 屋内用手すり210+930	XPN-L80808	00980-000378	16.5	76,450円 (69,500円)
470757	F 屋内用手すり210+620	XPN-L80809	00980-000379	16.3	72,600円 (66,000円)
470758	G 屋内用回転手すり330	XPN-L80807	00980-000380	16.0	68,200円 (62,000円)
470759	H 屋内用回転手すり330+930	XPN-L80810	00980-000381	17.0	89,650円 (81,500円)
470760	I 屋内用回転手すり330+620	XPN-L80811	00980-000382	16.8	85,800円 (78,000円)
470838	③ 面手すり540タイプ	XPN-L80812	00980-000398	21.1	112,200円 (102,000円)
470838	④ 面手すり540タイプ片側アーム	XPN-L80813	00980-000399	21.5	124,300円 (113,000円)
470981	⑤ らくらくダブル	XPN-L80819	00980-000412	26.5	132,000円 (120,000円)
471818	⑥ サポート手すり 630タイプ	XPN-L80850	00980-000458	23.5	93,500円 (85,000円)



■材質/ベース・下支柱:スチール、手すり被覆部・ベース縁ゴム:塩化ビニル樹脂、ジョイント・手すり芯材・上支柱:アルミ、カーペット:合成繊維、支柱カバー・被覆(回転連結支柱):エラストマー、支柱カラー・ネジカバー:ポリプロピレン

② すっきり手すり クリンディ

手すり部全体を やわらかコート

●パナソニック

ベッド用アーム (オプション)

451724 16,390円 税抜14,900円

■TAISコード 00980-000327

451723 70,180円 税抜63,800円

■TAISコード 00980-000326 ■重量/ 18kg

■材質/ベース・支柱・フレーム:スチール グリップ:ポリウレタン ベース縁ゴム:塩化ビニル樹脂

カーペット:合成繊維

③ 折りたたみ可能な 面手すりスタンディ

工事不要の 収納面付き手すり

●パナソニック

451560 84,700円 税抜77,000円

■TAISコード 00980-000315 ■重量/ 22.5kg

■材質/ベース・手すり・フレーム:スチール 手すり被覆部:エラストマー ベース縁ゴム:塩化ビニル樹脂

カーペット:合成繊維

④ アームサポート 手すりメンディ

握らなくても使える 平面手すり

●パナソニック

451365 82,280円 税抜74,800円

■TAISコード 00980-000258 ■重量/ 22kg

■材質/ベース・フレーム:スチール 手すり平面部・支柱カバー:ポリプロピレン ベース縁ゴム:塩化ビニル樹脂

カーペット:合成繊維

⑤ 室内用自在 手すり ツインディ

左右の手すりをニーズに 合わせて角度調整可能

●パナソニック

412835 72,600円 税抜66,000円

■TAISコード 00980-000203 ■重量/ 21.5kg

■材質/ベース・手すり・フレーム:スチール ベース縁ゴム:塩化ビニル樹脂

トップネジ:ポリアセタール樹脂/スチール 回転リング:ポリアセタール樹脂/アルミ

支柱カバー:ポリプロピレン

カーペット:合成繊維

- 床周リ・衣類
- トイレ
- おむつ
- 歩行
- 入浴
- 住宅
- 食事
- 介護ロボット
- 生活支援
- 施設関連等

①たちあっぷサムリング 使用者が愛着が持てるようなデザインを実現

90 85 80 cm
50.5cm 72.5cm

グレー ダークグレー
ブルー グリーン

CMK-02 **NEW** 733794 106,700円
税抜97,000円
■TAISコード 00055-000302~306 ■重量/17.5kg
■材質/ベース・スタンド:スチール・樹脂 手すり:ウレタン樹脂被覆スチールパイプ
マット:ポリエスチル樹脂
■カラー(3型共通)/ブラウン、グレー、ダークグレー、ブルー、グリーン
●ベースの縁がスロープ状になっており、つまずきにくい。 ●組み立ては工具不要。

CMK-02W **NEW** 733795 162,800円
税抜148,000円
■TAISコード 00055-000308~312 ■重量/22kg

CMK-04 **NEW** 733796 113,300円
税抜103,000円
■TAISコード 00055-000314~318 ■重量/18kg

②ベッドでとまるくん CKM-CK

ベッドで使用する場合に「サムリング」の安定性を向上

NEW 733799 20,680円
税抜18,800円
■重量/670g
■材質/本体:アルミ合金 ツマミ:樹脂・ステンレス

③たちあっぷII CKH-21

緑ゴムの取り付けや土台のビス止めが簡易になりメンテナンス性UP

46.4cm
85 80 75 70 cm
66cm 66cm

731932 110,660円 税抜100,600円
■TAISコード 00055-000204 ■重量/18.5kg
■材質/手すり:プラスチック被覆ステンレスパイプ 手すりジョイント:アルミ スタンド:ステンレス ベース:ステンレス、ゴム マット:プラスチック(表面)マグネット(裏面)

④伸縮つながるくん CKE-D

たちあっぷを2台連結

64~95cm

731911 34,760円 税抜31,600円
■TAISコード 00055-000157 ■重量/2kg
■材質/手すり:(φ32)プラスチック被覆スチールパイプ(φ40)アルミパイプ 連結金具:アルミ

⑤ベッドでとまるくん CKA-CK

たちあっぷとベッドを連結

731514 10,670円 税抜9,700円

⑥おもしろくん CKA-J

つながるくん使用時に、安定性を高めます

12cm 9.6cm

731513 10,670円 税抜9,700円
■重量/5kg

⑦かいじょくん CKA-K

平行、直角、45°の角度をつけて設置

19.2cm 33.9cm

731872 16,500円 税抜15,000円

⑧よかレール

置くだけで、立ち上がりや起き上がりをしっかりサポート

86 70cm(5段階) 52cm 62cm 52cm 92cm 52cm

607716 49,500円 税抜45,000円
センタータイプ ■TAISコード 00631-000722 ■重量/13kg
(共通) ■材質/手すり:スチール、樹脂 支柱:スチール ベース:スチール、樹脂
●夜間でも見やすい蓄光リング付き。 ※ベースマットは別売りとなります。

55,000円 税抜50,000円
サイドタイプ ■TAISコード 00631-000723 ■重量/17kg

55,000円 税抜50,000円
ロングタイプ ■TAISコード 00631-000724 ■重量/17.5kg

⑨ルーツカインドグリップ

さまざまな立ち上がり・歩行動作をより楽に・安全に

80 70cm(3段階) 105cm 50cm 60cm 50cm 105cm 50cm 80 70cm(3段階) 105cm 50cm

631659 78,650円 税抜71,500円
サイドタイプ ■TAISコード 00054-000635 ■重量/21.9kg

67,650円 税抜61,500円
センタータイプ ■TAISコード 00054-000636 ■重量/13.2kg

81,400円 税抜74,000円
ロングタイプ ■TAISコード 00054-000637 ■重量/17.6kg

93,500円 税抜85,000円
コーナータイプ ■TAISコード 00054-000657 ■重量/24.1kg

⑩楽起(らっきい) 様々なシーンで動作を補助

85 71cm(8段階) 50.1cm 80.1cm

61,600円 税抜56,000円
介助バー型 ■TAISコード 01339-000005 ■重量/約22kg

52,800円 税抜48,000円
横型 ■TAISコード 01339-000006 ■重量/約21kg

52,800円 税抜48,000円
縦型 ■TAISコード 01339-000007 ■重量/約21kg

57,200円 税抜52,000円
波型 ■TAISコード 01339-000029 ■重量/約21kg

275019

85 71cm 50.1cm 80.1cm

82,500円 税抜75,000円
ワイド介助バー型 ■TAISコード 01339-000011 ■重量/約22kg
※楽起用楽どめは別売。

72,600円 税抜66,000円
ワイド縦型 ■TAISコード 01339-000013 ■重量/約21kg
※楽起用楽どめ壁面用は別売。

楽起用 楽どめ 275013 10,450円 税抜9,500円
■TAISコード 01339-000028 ■材質/アルミダイキャスト、ポリエチレン、合成ゴム

楽起用 楽どめ壁面用 275040 11,550円 税抜10,500円
■TAISコード 01339-000021

① たよレール

ベッドからの起き上がり、ソファからの立ち上がりをお手伝いします

●マツ六

BZ-N01 774660 55,000円 税抜50,000円 ■TAISコード 01265-000054 ■重量/約11.6kg (共通) ■材質/手すり:アルミ、半硬質樹脂	BZ-N02 774661 61,600円 税抜56,000円 ■TAISコード 01265-000055 ■重量/約15.5kg ジョイント:樹脂(N04はアルミ)	BZ-N03 774662 72,600円 税抜66,000円 ■TAISコード 01265-000056 ■重量/約15.2kg	BZ-N04 773160 62,700円 税抜57,000円 ■TAISコード 01265-000087 ■重量/約15.7kg ベースプレート:スチール
---	--	---	---

② たよレールFree

ベッドサイドや上がり框など室内用に特化

●マツ六

BZF-02 773809 93,500円 税抜85,000円 ■TAISコード 01265-000302 ■重量/約14kg ■材質/手すり:ステンレス(ウレタン塗装被膜)・樹脂、ベースプレート:スチール・軟質樹脂、支柱:スチール、支柱カバー:軟質樹脂、ベースマット:ポリエステル(アクリル系吸着剤)	BZF0-01 773761 13,750円 税抜12,500円 ■材質/アルミ、半硬質樹脂
--	---

③ 安寿 ATTOGRIP (アットグリップ) AT-E-200

玄関用レンタル手すり ●アロン化成

●かまちはをはさんで商品を固定します。固定しているので安心です。

402237 約9.5kg 63,800円 税抜58,000円 ■TAISコード 00221-000454 ■材質/上段・中段手すり:スチール、エラストマー 手すりパイプ:スチール

④ 安寿 ATTOGRIP AT-E-360 AT-E-360F

1台2役のコンパクト昇降手すり ●アロン化成

NEW

AT-E-360 403113 97,900円 税抜89,000円 ■TAISコード 00221-000734 ■材質/手すり:半硬質塩化ビニル樹脂/アルミニウム、支柱・手すり受け金具・手すり受け輪:アルミニウム、各樹脂パーツ:ASA樹脂、ベースプレート(スチール)、端面保護カバー・保護マット:塩化ビニル樹脂、踏み台:スチール	AT-E-360F 403114 123,200円 税抜112,000円 ■TAISコード 00221-000735 ■材質/手すり:プラスチック被覆スチールパイプ 手すりジョイント:アルミ スタンド:ステンレス ベース:ステンレス、ゴム(緑部) マット:プラスチック ステップ台:スチール
--	---

●狭い玄関でも邪魔になりません。 ●複数の設置提案ができる手すり。 ●どこでも握りやすい曲げ手すり。

⑤ あがりかまち用たちあっぷ

置くだけであがりかまちの昇降をサポート ●矢崎化工

ステップ台付両手 CKE-01 731520 150,590円 税抜136,900円 ■TAISコード 00055-000105	ステップ台付片手 CKE-02 731521 115,500円 税抜105,000円 ■TAISコード 00055-000106
ステップ台無両手 CKE-03 731522 123,090円 税抜111,900円 ■TAISコード 00055-000107	ステップ台無片手 CKE-04 731523 90,310円 税抜82,100円 ■TAISコード 00055-000108

●ステップ台は12・14・16・18cmの4段階調整

⑥ 玄関用 自在手すり ツインディ

上側、下側の手すり高さを個別調整可能 ●パナソニック

両手すり踏み台付 43.5kg 145,200円 税抜132,000円 ■TAISコード 00980-000204	片手すり踏み台付 36kg 101,640円 税抜92,400円 ■TAISコード 00980-000206
両手すり踏み台なし 35kg 123,420円 税抜112,200円 ■TAISコード 00980-000205	片手すり踏み台なし 27.5kg 79,860円 税抜72,600円 ■TAISコード 00980-000207

■材質/ベース:手すりフレーム:スチール ベースゴム:手すり被覆部:マット:合成ゴム 手すり構造部材:アルミ 支柱カバー:ポリプロピレン
ジョイント:ポリアセタール樹脂 端部キャップ:ポリエチレンテレフタレート カーペット:ポリエステル、アクリル樹脂 踏み台:スチール
●ステップ台は10.8~18cmの5段階調整

⑦ たよレールdan

50cmまでの框に置けるハイタイプ、狭小玄関でも置ける省スペースタイプ ●マツ六

BZD-01 WD/WN 774359 約30kg 89,100円 税抜81,000円 ■TAISコード 01265-000075	BZD-03 WD/WN 774361 約38kg 141,900円 税抜129,000円 ■TAISコード 01265-000077	BZD-11WD/WN 773161 約23.5kg 78,100円 税抜71,000円 ■TAISコード 01265-000089	BZD-13WD/WN 773163 約29.2kg 122,100円 税抜111,000円 ■TAISコード 01265-000091
---	---	--	--

■材質/手すり:アルミ、ウッドパウダー混合半硬質樹脂 手すりフレーム・支柱・ベース:スチール焼付塗装
■カラー/WD(木目ターク)、WN(木目ナチュラル)
■上がり框対応高さ/ハイタイプ:9~50cm 省スペースタイプ:9~36cm
●踏み台 774968 25,300円(税込)もあります。
●省スペースタイプは、ベースセンターに手すりが取付けできます。

⑧ ステップバー Ⅱ 03踏み台あり/02踏み台なし

低重心設計でぐらつきも少なく安心 ●タマツ

03踏み台あり 26kg 668192 95,700円 税抜87,000円 ■TAISコード 00837-000025 ■材質/本体フレーム・ベース:スチール 手すり部:アルミ、樹脂被膜 マット:塩化ビニール ●踏み台高10.8・12.6・14.4・16.2・18cm5段階調整。	02踏み台なし 26kg 668193 93,500円 税抜85,000円 ■TAISコード 00837-000026
--	---

⑨ すりてあ

動作に合わせて手すりをつなげ動線を確認 ●タマツ

片手すり踏み台なし 26kg 668076 82,280円 税抜74,800円 ■TAISコード 00837-000011	片手すり踏み台付 35kg 668077 105,754円 税抜96,140円 ■TAISコード 00837-000013	CuteZ片手すり 16.5kg 668115 78,650円 税抜71,500円 ■TAISコード 00837-000016
両手すり踏み台なし 32kg 128,260円 税抜116,600円 ■TAISコード 00837-000012	両手すり踏み台付 41kg 151,734円 税抜137,940円 ■TAISコード 00837-000014	CuteZ両手すり 21kg 118,580円 税抜107,800円 ■TAISコード 00837-000017

■材質/本体フレーム・ベース:スチール 手すり部:アルミ樹脂被膜 マット:塩化ビニール



AT-CR series

2つの動線をサポートする品目(①・②)を追加

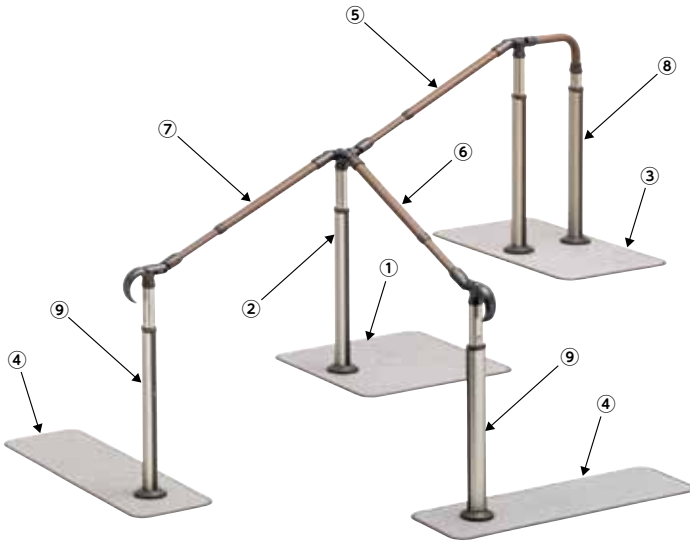

- ① AT-CRベースプレートM
403104 **77,000円**
税抜70,000円
■TAISコード 00221-000720
- ② AT-CR3方支柱セット
403105 **41,800円**
税抜38,000円
■TAISコード 00221-000721
- ③ AT-CRベースプレートN
403014 **72,600円**
税抜66,000円
■TAISコード 00221-000704
- ④ AT-CRベースプレートS
403015 **69,300円**
税抜63,000円
■TAISコード 00221-000705
- ⑤ AT-CR-E800手すりセット
403020 **34,100円**
税抜31,000円
■TAISコード 00221-000710
- ⑥ AT-CR-E1050手すりセット
403021 **36,300円**
税抜33,000円
■TAISコード 00221-000711
- ⑦ AT-CR-E1400手すりセット
403022 **38,500円**
税抜35,000円
■TAISコード 00221-000712
- ⑧ AT-CR曲げ支柱セット
403016 **51,700円**
税抜47,000円
■TAISコード 00221-000706
- ⑨ AT-CR先端支柱セット
403017 **35,200円**
税抜32,000円
■TAISコード 00221-000707
- ⑩ AT-CR中間支柱セット
403018 **33,000円**
税抜30,000円
■TAISコード 00221-000708
- ⑪ AT-CR-240支柱セット
403019 **55,000円**
税抜50,000円
■TAISコード 00221-000709

在

上記③～⑪の構成部材を組み合わせることで、58品種のラインナップになりました。

商品名	申込番号	商品コード	重量(kg)	価格	TAISコード(00221-)	商品名	申込番号	商品コード	重量(kg)	価格	TAISコード(00221-)
AT-CR-240	402924	870200	19	127,600円 税抜116,000円	000631	AT-CR-E2200-S2-N	402939	870230	48	403,700円 税抜367,000円	000661
AT-CR-240T		870201	23	182,600円 税抜166,000円	000632	AT-CR-E2200T-S2-N		870231	58	596,200円 税抜542,000円	000662
AT-CR-E800-N2	402925	870202	40	282,700円 税抜257,000円	000633	AT-CR-E2100-S2-N	402940	870232	48	403,700円 税抜367,000円	000663
AT-CR-E800T-N2		870203	48	420,200円 税抜382,000円	000634	AT-CR-E2100T-S2-N		870233	58	596,200円 税抜542,000円	000664
AT-CR-E1050-N2	402926	870204	40	284,900円 税抜259,000円	000635	AT-CR-E2450-S2-N	402941	870234	48	405,900円 税抜369,000円	000665
AT-CR-E1050T-N2		870205	49	424,600円 税抜386,000円	000636	AT-CR-E2450T-S2-N		870235	59	600,600円 税抜546,000円	000666
AT-CR-E1400-N2	402927	870206	40	287,100円 税抜261,000円	000637	AT-CR-E2800-S2-N	402942	870236	48	408,100円 税抜371,000円	000667
AT-CR-E1400T-N2		870207	49	429,000円 税抜390,000円	000638	AT-CR-E2800T-S2-N		870237	60	605,000円 税抜550,000円	000668
AT-CR-E800-S-N	402928	870208	33	262,900円 税抜239,000円	000639	AT-CR-E2400-N-S2-N	402943	870238	67	555,500円 税抜505,000円	000669
AT-CR-E800T-S-N		870209	40	383,900円 税抜349,000円	000640	AT-CR-E2400T-N-S2-N		870239	81	827,200円 税抜752,000円	000670
AT-CR-E1050-S-N	402929	870210	34	265,100円 税抜241,000円	000641	AT-CR-E2650-N-S2-N	402944	870240	67	557,700円 税抜507,000円	000671
AT-CR-E1050T-S-N		870211	41	388,300円 税抜353,000円	000642	AT-CR-E2650T-N-S2-N		870241	82	831,600円 税抜756,000円	000672
AT-CR-E1400-S-N	402930	870212	34	267,300円 税抜243,000円	000643	AT-CR-E3000-N-S2-N	402945	870242	68	559,900円 税抜509,000円	000673
AT-CR-E1400T-S-N		870213	42	392,700円 税抜357,000円	000644	AT-CR-E3000T-N-S2-N		870243	83	836,000円 税抜760,000円	000674
AT-CR-E1600-N-S-N	402931	870214	53	419,100円 税抜383,000円	000645	AT-CR-E2900-N-S2-N	402946	870244	68	559,900円 税抜509,000円	000675
AT-CR-E1600T-N-S-N		870215	65	623,700円 税抜567,000円	000646	AT-CR-E2900T-N-S2-N		870245	82	836,000円 税抜760,000円	000676
AT-CR-E1850-N-S-N	402932	870216	54	421,300円 税抜383,000円	000647	AT-CR-E3250-N-S2-N	402947	870246	68	562,100円 税抜511,000円	000677
AT-CR-E1850T-N-S-N		870217	65	628,100円 税抜571,000円	000648	AT-CR-E3250T-N-S2-N		870247	83	840,400円 税抜764,000円	000678
AT-CR-E2200-N-S-N	402933	870218	54	423,500円 税抜385,000円	000649	AT-CR-E3600-N-S2-N	402948	870248	69	564,300円 税抜513,000円	000679
AT-CR-E2200T-N-S-N		870219	66	632,500円 税抜575,000円	000650	AT-CR-E3600T-N-S2-N		870249	84	844,800円 税抜768,000円	000680
AT-CR-E2100-N-S-N	402934	870220	54	423,500円 税抜385,000円	000651	AT-CR-E3150-N-S2-N	402949	870250	68	562,100円 税抜511,000円	000681
AT-CR-E2100T-N-S-N		870221	66	632,500円 税抜575,000円	000652	AT-CR-E3150T-N-S2-N		870251	83	840,400円 税抜764,000円	000682
AT-CR-E2450-N-S-N	402935	870222	54	425,700円 税抜387,000円	000653	AT-CR-E3500-N-S2-N	402950	870252	68	564,300円 税抜513,000円	000683
AT-CR-E2450T-N-S-N		870223	67	636,900円 税抜579,000円	000654	AT-CR-E3500T-N-S2-N		870253	84	844,800円 税抜768,000円	000684
AT-CR-E2800-N-S-N	402936	870224	55	427,900円 税抜389,000円	000655	AT-CR-E3850-N-S2-N	402951	870254	69	566,500円 税抜515,000円	000685
AT-CR-E2800T-N-S-N		870225	67	641,300円 税抜583,000円	000656	AT-CR-E3850T-N-S2-N		870255	85	849,200円 税抜772,000円	000686
AT-CR-E1600-S2-N	402937	870226	47	399,300円 税抜363,000円	000657	AT-CR-E4200-N-S2-N	402952	870256	69	568,700円 税抜517,000円	000687
AT-CR-E1600T-S2-N		870227	57	587,400円 税抜534,000円	000658	AT-CR-E4200T-N-S2-N		870257	85	853,600円 税抜776,000円	000688
AT-CR-E1850-S2-N	402938	870228	47	401,500円 税抜365,000円	000659						
AT-CR-E1850T-S2-N		870229	57	591,800円 税抜538,000円	000660						

在

ATTOGRIP AT-C series

アットグリップ



商品名	申込番号	商品コード	重量(kg)	価格	TAISコード(00221-)	商品名	申込番号	商品コード	重量(kg)	価格	TAISコード(00221-)
AT-C-240	402585	870140	19	133,100円 税抜121,000円	000542	AT-C-E800	402827	870162	38	295,900円 税抜269,000円	000573
AT-C-240T		870141	22	193,600円 税抜176,000円	000543	AT-C-E800T		870163	47	446,600円 税抜406,000円	000574
AT-C-630	402586	870142	39	265,650円 税抜241,500円	000544	AT-C-E800-S	402828	870164	32	277,750円 税抜252,500円	000575
AT-C-630T		870143	47	386,100円 税抜351,000円	000545	AT-C-E800T-S		870162	39	410,300円 税抜373,000円	000576
AT-C-930	402445	870130	39	265,650円 税抜241,500円	000500	AT-C-E1050	402680	870150	39	295,900円 税抜269,000円	000553
AT-C-930T		870131	48	386,100円 税抜351,000円	000501	AT-C-E1050T		870151	48	446,600円 税抜406,000円	000554
						AT-C-E1050-S	402777	870160	34	277,750円 税抜252,500円	000568
						AT-C-E1050T-S		870161	40	410,300円 税抜373,000円	000569

在

① 歩行サポート手すり スムーディ 豊富な品揃えで、軒先・階段などに工事不要で設置できる



① 標準タイプ

135cm (伸縮タイプは±5cm)
785
70
70
45cm
167±5cm
80cm (有効幅50cm)

② ステップタイプ

100cm (伸縮タイプは±5cm)
135cm (伸縮タイプは±5cm)
125±5cm
160±5cm
96cm
30cm

③ ロングタイプ

170cm (伸縮タイプは±10cm)
205cm (伸縮タイプは±10cm)
240cm (伸縮タイプは±10cm)
346cm (伸縮タイプは±15cm)

196±10cm
239±10cm
274±10cm
380±15cm

スムーディ 伸縮手すり 630 980

470668 37,950円 税抜34,500円

470667 39,050円 税抜35,500円

①	標準タイプ片手すり	37kg	251,680円	税抜228,800円	00980-000334	標準伸縮タイプ片手すり	37.5kg	265,430円	税抜241,300円	00980-000345
	標準タイプ両手すり	43kg	359,260円	税抜326,600円	00980-000335	標準伸縮タイプ両手すり	44.0kg	386,760円	税抜351,600円	00980-000346
②	ステップタイプ片手すり	33kg	251,680円	税抜228,800円	00980-000336	ステップ伸縮タイプ片手すり	33.5kg	265,430円	税抜241,300円	00980-000347
	ステップタイプ両手すり	39kg	358,160円	税抜325,600円	00980-000337	ステップ伸縮タイプ両手すり	39.5kg	385,660円	税抜350,600円	00980-000348
③	ステップ980タイプ片手すり	33kg	252,780円	税抜229,800円	00980-000355	ステップ980伸縮タイプ片手すり	33.5kg	266,530円	税抜242,300円	00980-000359
	ステップ980タイプ両手すり	39kg	360,360円	税抜327,600円	00980-000356	ステップ980伸縮タイプ両手すり	40.0kg	387,860円	税抜352,600円	00980-000360
	ロング1700タイプ片手すり	48kg	385,770円	税抜350,700円	00980-000357	ロング1700伸縮タイプ片手すり	48.5kg	413,270円	税抜375,700円	00980-000361
	ロング1700タイプ両手すり	57kg	553,190円	税抜502,900円	00980-000358	ロング1700伸縮タイプ両手すり	58.0kg	608,190円	税抜552,900円	00980-000362
	ロング2050タイプ片手すり	52kg	385,770円	税抜350,700円	00980-000338	ロング2050伸縮タイプ片手すり	52.5kg	413,270円	税抜375,700円	00980-000349
	ロング2050タイプ両手すり	61kg	554,290円	税抜503,900円	00980-000339	ロング2050伸縮タイプ両手すり	62.5kg	609,290円	税抜553,900円	00980-000350
	ロング2400タイプ片手すり	52kg	386,870円	税抜351,700円	00980-000340	ロング2400伸縮タイプ片手すり	53.0kg	414,370円	税抜376,700円	00980-000351
	ロング2400タイプ両手すり	62kg	556,490円	税抜505,900円	00980-000341	ロング2400伸縮タイプ両手すり	64.0kg	611,490円	税抜555,900円	00980-000352
ロング3460タイプ片手すり	67kg	522,060円	税抜474,600円	00980-000342	ロング3460伸縮タイプ片手すり	68.5kg	563,310円	税抜512,100円	00980-000353	
	ロング3460タイプ両手すり	81kg	753,720円	税抜685,200円	00980-000343	ロング3460伸縮タイプ両手すり	83.5kg	836,220円	税抜760,200円	00980-000354

■材質/手すり:塩化ビニル樹脂(被覆部)、アルミ(芯材) 支柱:アルミニウム、ステンレス(フランジ部) ジョイント:アルミ 高さ調整ピン:ベース:ステンレス
ベース縁ゴム:ベースマット:塩化ビニル樹脂 支柱カバー:エラストマー

② たよれールSOTOE

自由な組合せで住環境に合わせてご提案を。外でも使える置くだけ手すり

標準型

① BZK-02

33.8cm
90
85
80
75
45cm 80cm

② BZK-01

33.8cm
90
85
80
75
45cm 80cm

スリム型

③ BZK-04

17.8cm
90
85
80
75
29cm 80cm

④ BZK-03

17.8cm
90
85
80
75
29cm 80cm

773644

① 両手すり(040-4222)	20.6kg	147,400円	税抜134,000円
② 片手すり(040-4221)	17.8kg	100,100円	税抜91,000円

773682

③ 両手すり(040-4226)	17.1kg	147,400円	税抜134,000円
④ 片手すり(040-4225)	14.7kg	100,100円	税抜91,000円

わたれールEK 773645

BZW-7057EK(040-4241)	57~70cm	01265-000255	35,750円 税抜32,500円
BZW-9070EK(040-4242)	70~90cm	01265-000255	
BZW-1290EK(040-4243)	90~120cm	01265-000255	41,250円 税抜37,500円
BZW-1612EK(040-4244)	120~160cm	01265-000303	

●たよれールSOTOEシリーズを連結できます。

③ たよれールSOTOE highタイプ

たよれールSOTOEに突っ張り式手すりが新登場

280
200

手すり径:φ35
ベース径:φ150

773785 71,500円
6.4kg 税抜65,000円

■TAISコード 01265-000301

■材質/天井用ベースプレート:樹脂、合成ゴム 上ポール:スチールパイプ
下ポール:ステンレスパイプ+半硬質樹脂被覆膜 ギャーター:樹脂

●コンクリート・モルタル・タイルの床などで使用できます。

④ たちあっぷ540

耐候性に優れ、段差54cmまで対応

両手すりCKH-01

102
77
78cm 74.5cm

731775 34.7kg
186,890円
税抜169,900円

片手すりCKH-02

139
104
78cm 74.5cm

731776 28.6kg
130,020円
税抜118,200円

両手すりCKH-03

104
67
78cm 74.5cm

733789 34.4kg
183,590円
税抜166,900円

片手すりCKH-04

134
97
78cm 74.5cm

733790 28.3kg
128,370円
税抜116,700円

CKH-BL 731777 6.0kg
29,810円
税抜27,100円

CKH-BH 731778 9.6kg
40,810円
税抜37,100円

■材質/手すり:プラスチック被覆ステンレスパイプ 手すりジョイント:アルミ スタンド:ベース:ステンレス マット:プラスチック

①手すり付ステップ台 ユニットタイプ

サイズオーダー可能



●矢崎化工

NEW

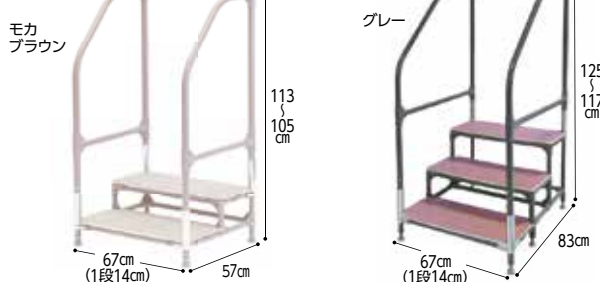

2段 **731937** 16.0kg 税抜99,500円
109,450円 税抜99,500円

3段 **731910** 21.9kg 税抜129,700円
142,670円 税抜129,700円

■フレームカラー/チョコレートブラウン、モカブラウン、グレー、アイボリー ■マットカラー/ダークブラウン、ライトブラウン
■材質/フレーム:イレクター マット:ABS樹脂、塩化ビニールシート ユニット金具:ステンレス
●床固定の金具付(取付ビスはついていません)。

住改直

②外用段差解消踏台 デラックス・プレミアム

1段2段・2段3段兼用踏台



●キョタ

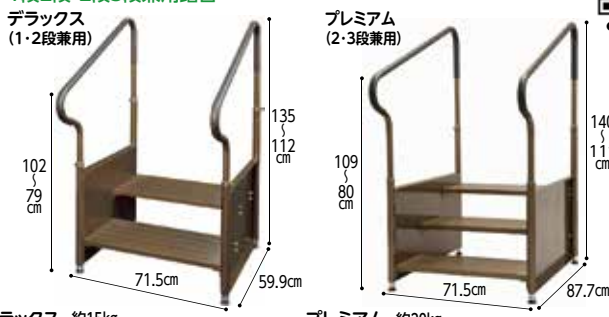

デラックス 約15kg **831124** KB-410K 税抜93,000円
102,300円 税抜93,000円

プレミアム 約20kg **831044** KB-420 税抜105,000円
115,500円 税抜105,000円

■材質/アルミニウム(アクリル焼付塗装)
●アンカー固定(固定金具・アンカーボルト付)
●2枚の踏板を同じ高さで固定すれば、奥行きのある1段タイプの踏板として使用できます。

住改直

③バリアフリー踏台

面倒な組立不要の楽らく設置



1段 **715003** 2段 **715004** ●バリアフリータケウチ

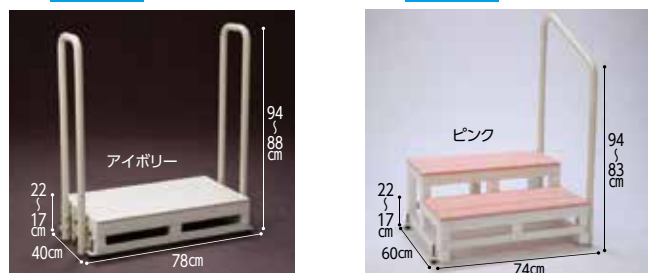

ステップ台 1段 片手すり F1-1T **41,800円** 税抜38,000円
両手すり F1-2T **59,400円** 税抜54,000円

ステップ台 2段 片手すり F2-1T **55,000円** 税抜50,000円
両手すり F2-2T **71,500円** 税抜65,000円

■材質/天板:ポリスチレン 根太:樹脂
●寸法オーダー可能。固定金具付。天板は、ピンク・ブルー・アイボリーがあります。
●天板は、木製もございます。(木製は価格が変わります)

住改直

④アルミ踏み台 固定金具付 手すり付2段

縁側など高い場所からの出入りがとても楽になります



●マツ六

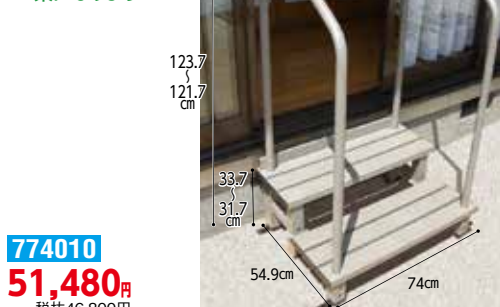

774010
51,480円 税抜46,800円

■重量/14kg ■材質/本体:アルミ 手すりパイプ:スチール粉黛塗装 キャップ:ポリエチレン
●降りる安全を優先し、手すりを上段から90cmの高さに。
●手すりの振れ止め付きで、ガタつきや振れが少ない設計。
●縁側などの高さ37cm以上に設置可能。

住改直

⑤フリーRレールg型スタンド

独特なフォルムのコンパクト
1本支柱手すり屋外・玄関土間に



●マツ六

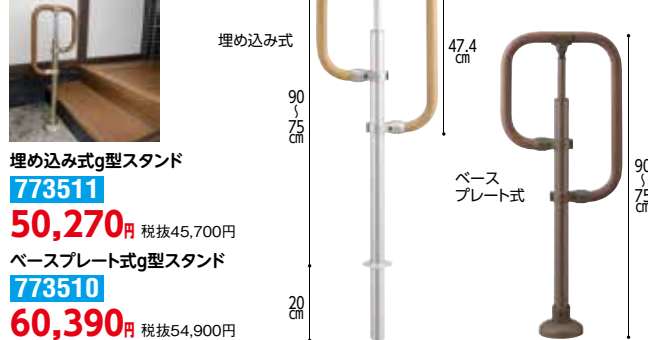

埋め込み式g型スタンド **773511**
50,270円 税抜45,700円

ベースプレート式g型スタンド **773510**
60,390円 税抜54,900円

■カラー/ステンカラー+木目ダーク、ステンカラー+木目ナチュラル、ステンカラー+チョコレート、ダークブロンズ+木目ダーク、ダークブロンズ+木目ナチュラル、ダークブロンズ+チョコレート
■材質/手すり棒:スチール+半硬質樹脂 支柱:アルミ、アルミ型材 カバー:ASA樹脂

住改直

⑥ラ・クリップ トイレ用(TRT-0101)

トイレでの動作を追求したら、このカタチ



●東海技研工業

NEW



721507
96,800円 税抜88,000円

■材質/ボール:ステンレスパイプφ32 発泡ゴムカバーφ40 鋼板ベース・化粧カバー:鋼板塗装仕上げ グリップボール:エラストマー樹脂
■重量/約5.0kg
※左壁取付用(TRT-0101L)、右壁取付用(TRT-0101R)がございます。

住改直

⑦プッシュアップ L型ハンド

立ち座りも、座った姿勢の保持もこの1本でラクラク



●マツ六



773159
26,620円 税抜24,200円

■耐荷重/60kg ■材質/天然木、天然木三層集成材、アルミ合金、亜鉛合金
●平手すりで上肢を支えることで座位が安定します。
●手がかり付平手すりですり上がり時の重心移動に。
●立ち上がり時のプッシュアップ動作が安定して行えます。
●左右兼用。 ●縦手すりはカット可能。

住改直

⑧アームレール L型ハンド

「握る」[支える]を追求した形状のアームレール採用



●マツ六

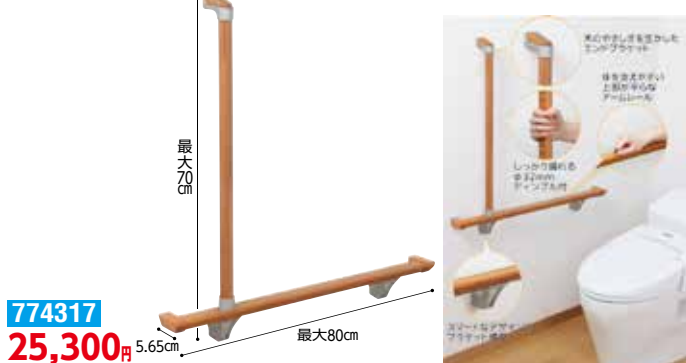

774317
25,300円 税抜23,000円

■耐荷重/60kg ■材質/天然木三層集成材、亜鉛合金、ABS樹脂、天然木
●左右兼用。 ●縦・横手すりはカット可能。

住改直

①ふくよく 床置き手すり 水回りにもってこい

55~95cmまで対応できるように!

「低ッ(HL)」

60-IL



60-I

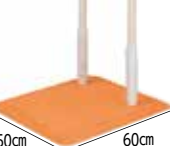

「高ッ(HH)」

90-IHT



60-IT (突っ張り棒付き)



90-L

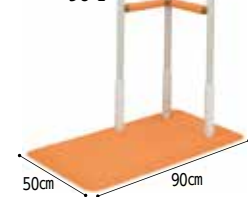

90-LT (突っ張り棒付き)



錆びない・滑らない・水はけ良好
塩素系洗剤も使え、立てかけられるので
床・裏も乾かせる

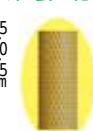

●手すり・ベースプレートに滑り止めゴムマットを装備(シンエイテクノ社製)

ふくよく 縁でも壁でも突っ張り棒(1本)



514081

1本あたり

7,796円

税抜7,088円

■重量 / 230g



●サテライト

申込番号	タイプ	重量(kg)	価格	TAISコード
514035	60-I	約13.8	147,840円 税抜134,400円	01255-000013
	90-I	約18.5	157,080円 税抜142,800円	01255-000014
	60-L	約16.3	182,490円 税抜165,900円	01255-000015
	90-L	約21.0	191,730円 税抜174,300円	01255-000016
	60-IL	約13.4	147,840円 税抜134,400円	01255-000024
	90-IL	約18.1	157,080円 税抜142,800円	01255-000025
	60-IH	約14.2	150,150円 税抜136,500円	01255-000022
	90-IH	約18.9	159,390円 税抜144,900円	01255-000023
	60-IT	約14.3	163,432円 税抜148,575円	01255-000017
	90-IT	約19.0	172,672円 税抜156,975円	01255-000018
514087 (突っ張り棒付き)	60-LT	約16.8	198,082円 税抜180,075円	01255-000019
	90-LT	約21.5	207,322円 税抜188,475円	01255-000020
	60-ILT	約13.9	163,432円 税抜148,575円	01255-000028
	90-ILT	約18.6	172,672円 税抜156,975円	01255-000029
	60-IHT	約14.7	165,742円 税抜150,675円	01255-000026
	90-IHT	約19.4	174,982円 税抜159,075円	01255-000027

■材質/本体:防錆ステンレスSUS304+ゴム、手すり部:防錆ステンレスSUS304+PVC被膜+ゴム
●キッチン、洗面所、トイレ、洗い場、脱衣所など水回りに最適。(514035・514087は送料実費) **在**

②水廻り用自在手すり ツインディ

広い手すり幅で水廻り環境の移乗・移動をサポート

●バナニック



470669

154,880円 税抜140,800円

■TAISコード 00980-000364 ■重量 / 17kg

■材質/手すり被覆部:TPR(エラストマー)

手すりパイプ:アルミ 支柱:ステンレス

ベースマット:EPDM(エチレンプロピレンゴム)

③つかまり手すり(水廻りタイプ)

水廻りでの使用に適した波型ベースプレートの据え置き型手すり



つかまり手すり(水廻りタイプ)

パラ付き HUH09

308088

167,200円 税抜152,000円

■TAISコード 00030-000232 ■重量 / 約15.2kg

■材質/ベースプレート:ステンレス 手すり:アルミ、塩化ビニル樹脂、エラストマー



つかまり手すり(水廻りタイプ)

パラ付き HUH10

307369

187,000円 税抜170,000円

■TAISコード 00030-000233 ■重量 / 約15.7kg



つかまり手すりW(水廻りタイプ)

パラ付き HUH11

307370

232,100円 税抜211,000円

■TAISコード 00030-000234 ■重量 / 約17.9kg



つかまり手すりW(水廻りタイプ)

パラ付き HUH12

307371

253,000円 税抜230,000円

■TAISコード 00030-000235 ■重量 / 約18.4kg



(オプション品) 専用バー(HUP06)

307366

1個 10,450円

税抜9,500円

④クイックバー

工事不要の強力吸盤式手すり

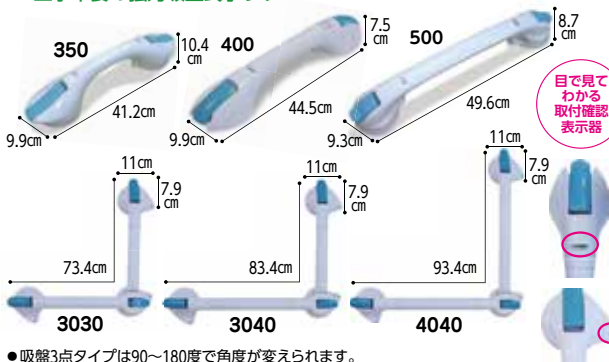

791001

UNI-350-W 約580g

11,880円 税抜10,800円

UNI-400-WX 約540g

12,980円 税抜11,800円

UNI-500-W 約530g

17,600円 税抜16,000円

UNI-3030-3S 約740g

UNI-3040-3S 約790g

UNI-4040-3S 約840g

■材質/本体・レバー:ABS、吸盤:PVC

●吸盤3点タイプは90~180度で角度が変えられます。

[取り付けられる場所]

FRPやアクリル板などの荷重に耐えられる滑らかな平面に取り付けられます。凹凸やざらつき等避け、ユニットバスの壁面や浴槽の内側等に取り付けて立ち上がりの補助としてご使用ください。タイルにも取り付けられますが、タイル自身の強度やタイル目地に吸盤がかからないことに注意してご使用ください。吸盤ですので空気を通すような壁面やクロス等の表面加工を施した壁面にはお取り付けできません。

⑥32ソフトアクアアレル ハンドシリーズ

ユニットバスへの後付けや在来工法壁へ施工可能。
補強手すり棒との併用で最大ブラケットピッチ1200mmスパンまで対応



■材質/手すり棒:半硬質樹脂、アルミ
ブラケット:本体・本体カバー / PP樹脂、ネジキャップ・発泡樹脂パッド/PE樹脂

φ32

タイプ	長さ	型番	価格
I型ハンド	600mm	SAQ-I-600W	10,670円 税抜9,700円
	800mm	SAQ-I-800W	773334 11,550円 税抜10,500円
	1200mm	SAQ-I-1200W	17,820円 税抜16,200円
L型ハンド	600×600mm	SAQ-K-6060W	773421 17,270円 税抜15,700円
	600×800mm	SAQ-K-6080W	18,040円 税抜16,400円
L型 自在ハンド	600×600mm	SAQ-L-6060W	773335 19,140円 税抜17,400円
	600×800mm	SAQ-L-6080W	20,020円 税抜18,200円
オフセット型ハンド	400mm	SAQ-O-400W	773337 12,760円 税抜11,600円
	600mm	SAQ-O-600W	13,640円 税抜12,400円

※オフセット型ハンドは横手すり用としてはご使用になれません。またユニットバスにも取り付けできません。

在 **直** **送**

在...在庫 直...直送 送...送料実費

①TOTOインテリア・バー Fシリーズ(浴室用手すり)

使い勝手や安全性に配慮

#NW1: ホワイト

#SY: スマイルページュ



●TOTO



Iタイプ ソフトメッシュタイプ	取付心L 30cm	TS136GY3	4513	9,515円	税抜8,650円
	取付心L 40cm	TS136GY4R		10,010円	税抜9,100円
	取付心L 50cm	TS136GY5		10,505円	税抜9,550円
	取付心L 60cm	TS136GY6R		11,000円	税抜10,000円
	取付心L 70cm	TS136GY7		11,440円	税抜10,400円
	取付心L 80cm	TS136GY8R		11,990円	税抜10,900円
Iタイプ(中間オフセットタイプ)ソフトメッシュタイプ	取付心L 90cm	TS136GY9	421183	12,320円	税抜11,200円
	取付心L 120cm	TS136GFY12		18,480円	税抜16,800円
Lタイプ ソフトメッシュタイプ	取付心L 60×40cm	TS136GLY64	4514	18,480円	税抜16,800円
	取付心L 60×60cm	TS136GLY66		19,580円	税抜17,800円
	取付心L 80×60cm	TS136GLY86		20,790円	税抜18,900円
オフセットタイプ ソフトメッシュタイプ	前出 8cm・取付心L 40cm	TS136GDY4	421069	11,440円	税抜10,400円
	前出 8cm・取付心L 60cm	TS136GDY6		12,320円	税抜11,200円
	※注1 前出 12cm・取付心L 40cm	TS136GEY4		11,990円	税抜10,900円
	※注1 前出 12cm・取付心L 60cm	TS136GEY6		12,760円	税抜11,600円

■材質/握り部:ステンレス、軟質樹脂、カバー・エルボ部:樹脂

[ソフトメッシュタイプ]…ソフトな感触の軟質樹脂を採用した握り部は、滑りにくくするために網目模様を施しています。 ※注1 受注生産となります

住改直

②安寿 セーフティーバー I型

滑りやすい浴室での移動や立ち座りを安全にしたい方に



I-400	(ホワイト) 535-810 (レッド) 535-817	取付芯 40cm	約0.6kg	4174	22,330円	税抜20,300円
I-500	(ホワイト) 535-820 (レッド) 535-827	取付芯 50cm	約0.7kg		22,990円	税抜20,900円
I-600	(ホワイト) 535-830 (レッド) 535-837	取付芯 60cm	約0.8kg	401349	23,540円	税抜21,400円
I-800	(ホワイト) 535-840 (レッド) 535-847	取付芯 80cm	約0.9kg		25,850円	税抜23,500円
I-400UB-N※	(ホワイト) 874-110 (レッド) 874-117	取付芯 40cm	約0.6kg	401349	27,060円	税抜24,600円
I-500UB-N※	(ホワイト) 874-120 (レッド) 874-127	取付芯 50cm	約0.7kg		27,610円	税抜25,100円
I-600UB-N※	(ホワイト) 874-130 (レッド) 874-137	取付芯 60cm	約0.8kg	401349	28,270円	税抜25,700円
I-800UB-N※	(ホワイト) 874-140 (レッド) 874-147	取付芯 80cm	約0.9kg		30,580円	税抜27,800円

※印:ユニットバス用プラスチックアンカー付。

住改直

③安寿 セーフティーバー L型

垂直手すり部の角度は自在に調節可能



L-400×600	(ホワイト) 535-850 (レッド) 535-857	取付芯 40×60cm	約1.4kg	4176	44,110円	税抜40,100円
L-600×600	(ホワイト) 535-860 (レッド) 535-867	取付芯 60×60cm	約1.5kg		45,870円	税抜41,700円
L-600×700	(ホワイト) 535-870 (レッド) 535-877	取付芯 60×70cm	約1.6kg	401361	48,180円	税抜43,800円
L-400×600UB-N※	(ホワイト) 874-150 (レッド) 874-157	取付芯 40×60cm	約1.4kg		50,050円	税抜45,500円
L-600×600UB-N※	(ホワイト) 874-160 (レッド) 874-167	取付芯 60×60cm	約1.5kg	401361	51,810円	税抜47,100円
L-600×700UB-N※	(ホワイト) 874-170 (レッド) 874-177	取付芯 60×70cm	約1.6kg		54,120円	税抜49,200円

※印:ユニットバス用プラスチックアンカー付。

住改直

④安寿 台座付住宅用手すり ユニットバス用

独自形状のプラスチックアンカーでしっかり固定



UB-400 (幅50×奥行9×高さ10cm)	(ホワイト) 535-300 (レッド) 535-307	約0.9kg	2920	20,020円	税抜18,200円
UB-600 (幅70×奥行9×高さ10cm)	(ホワイト) 535-310 (レッド) 535-317	約1.2kg		22,990円	税抜20,900円
UB-L (幅60×奥行9×高さ80cm)	(ホワイト) 535-320 (レッド) 535-327	約2.0kg	2922	44,770円	税抜40,700円

住改直

⑤ダイヤタッチバー

ダイヤカットのゴム皮膜で握力が弱い方も濡れた手でもしっかり握れます



BI-400 (34φ×40cm)	462903	9,460円	税抜8,600円
BI-600 (34φ×60cm)	462904	10,120円	税抜9,200円
BO (34φ×39.4cm)	462905	15,400円	税抜14,000円

■材質/手すり:アルミ、ゴム、セシオン プラケット:樹脂

住改直 (オフセット型は直) 在

⑥アメニティバー UT

ほとんどのユニットバスに取り付け可能

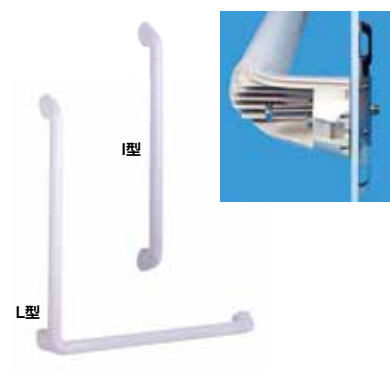

I型	400mm	12,276円	税抜11,160円
	600mm	12,936円	税抜11,760円
	800mm	13,728円	税抜12,480円
L型	400×600mm	21,384円	税抜19,440円
	600×600mm	22,704円	税抜20,640円
	600×700mm	24,156円	税抜21,960円

住改直

⑦アメニティバー デンプル

施工性に優れ、デンプル加工で安全・快適

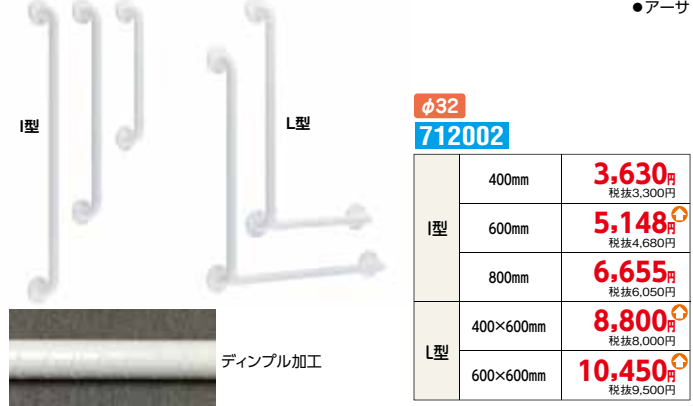

I型	400mm	3,630円	税抜3,300円
	600mm	5,148円	税抜4,680円
	800mm	6,655円	税抜6,050円
L型	400×600mm	8,800円	税抜8,000円
	600×600mm	10,450円	税抜9,500円

住改直

①バスナフローレ

古くなった浴室床を簡単リフォームできる浴室用シート



●東リ

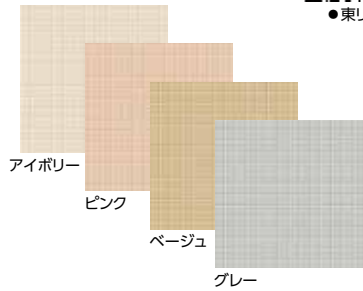
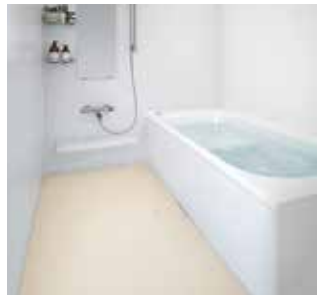

780005 **19,822円**/m 税抜18,020円

■TAISコード 01447-000012 ■サイズ/幅182cm×長さ100cm 厚さ3.5mm
■材質/PVC (塩化ビニル樹脂) ■発注単位/1m以上10cm単位

●優れた断熱性により、ヒートショックのリスクを軽減。
●滑りにくい表面形状。柔らかいので転倒時も衝撃を吸収。
※施工をとまなう商品の為、専用の施工材料パックが必要です。

FA施工材料パック

780008

13,750円

税抜12,500円

住改直

②安全歩行マット

水回りでも使えるすべり止めマット



●カーボニー

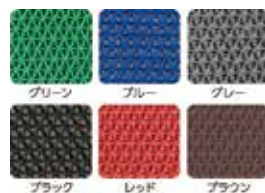

415101 **30,800円** 税抜28,000円

■重量/約30kg ■材質/PVC
■カラー/グリーン、ブルー、グレー、ブラック、レッド、ブラウン

●ハサミやカッターで簡単にカット加工することができます。
●高いグリップ性能で足元のすべり止め対策に最適です。
●メッシュ構造で透水性に優れています。 ●耐久性に優れ一時的な車両の通行でも耐えられます。

③階段昇降機「タスカル アルーラ」

スリム・コンパクトな階段昇降機



●新光産業



772020 **1,485,000円**~ 税抜1,350,000円

※設置費別途 ※現地調査の上、別途お見積致します。
※屋内外曲線階段用

■標準レール/7m
■最大使用者体重/90kg

直

④階段昇降機「シュプールX」

最先端のテクノロジーで、狭くて急な階段にも設置が可能な階段昇降機。



●新光産業



772148 **2,035,000円**~ 税抜1,850,000円

■標準レール/6m ■最大使用者体重/90kg
※設置費別途 ※現地調査の上、別途お見積致します。
※屋内曲線階段用

直

⑤階段昇降機「タスカルST5」

日本家屋に合わせてスリムでコンパクトな最新の階段昇降機



●新光産業



772149 **803,000円**~ 税抜730,000円

※設置費別途 ※現地調査の上、別途お見積致します。 ※屋内直線階段用

■標準レール/5m
■最大使用者体重/90kg

直

⑥いす式階段昇降機「エスコートスリム」

薄さを極めた優しさのカタチ



●大同工業



771004 **825,000円**~ 税抜750,000円

※標準取付工事費別途 ※現地調査の上、別途お見積致します。
■標準レール/5m ■最大使用者体重/90kg
●いす折りたたみ幅25cm、レール占有幅10cmというスリムサイズ。使う方はもちろん、共に暮らすご家族の快適と安心をさらに追求しました。

直

⑦独立宣言 スマートプラス(DSSMP)

独立宣言がスマートサイズに回転機能をプラス



●コムラ製作所



552381 **382,800円** 税抜348,000円

■重量/39kg ■耐荷重/80kg ■ストローク/490mm (110 ~ 600mm)
■材質/本体: 鋼、アルミ合金、ABS樹脂 シート: ポリ塩化ビニル、ウレタンフォーム、合板
■TAISコード 00088-000026

●左右の回転は「45度、65度、90度」でロックが掛かります。 ●簡単3分割。

直

⑧独立宣言 ローザ(DRSR-C/DRSR-W)

1.5cmの低座面



●コムラ製作所



552096 **305,800円** 税抜278,000円 **316,800円** 税抜288,000円

■重量/コンパクト 42kg ワイド 44kg ■最大使用者体重/80kg
■TAISコード (コンパクト) 00088-000022 (ワイド) 00088-000023
●座面が1.5cmと薄く、床からの移乗に大変便利です。 ●最高高さは61cmと立ち上がりをサポートします。

直