

歩行関連商品 車いす



下表で表示しきれなかったカテゴリ内の全商品、さらに詳細項目で比較できる「おたすけ比較表」ページが表示されます。

車いすの「選び方」について

①車いすの操作について

ご自身で操作して移動できる
ご自身では操作できない

- ➡ 自走型(介助型としても使用できます)
- ➡ 介助型(乗られた方が手で漕ぐことはできません)

②サイズについて

少しでも小さな力で移動したい
屋内での使用、狭いところを通りたい
小柄である(または大柄である)
足で漕ぐことが多い、自分で乗り降りしたい
車に載せて移動する、収納場所が狭い

- ➡ ①重量が軽いもの(※必ずしも軽い=操作しやすいではありません)
- ➡ ②全幅(車いす自体の幅)が小さいものを
- ➡ ③座幅(一般的なサイズは40cm、広すぎても体が傾き危険です)
- ➡ ④前座高(座面の高さ)が低いものを
- ➡ ⑦折りたたみ幅が小さいものを
- ➡ ⑧背折れ機能付きの車いすを



自走型

それぞれお選びください

③特別な機能

坂道でも安全に操作(介助)したい
ベッドなど横への乗り降りがしやすい
乗り降りのしやすいものがよい
乗り降りのしやすさや乗車安定性を求めて
乗られる方の状態に合わせて座位姿勢
長時間乗られる方や、座位保持が困難な方

- ➡ ⑨介助ブレーキ付き
- ➡ ⑩肘掛け跳ね上げ他(肘掛けを跳ね上げて横から乗り降りできる)
- ➡ ⑪スイングアウト(足置きが左右に広がる)機能付き 他
- ➡ ⑫ティルト(前傾や後傾に座面の角度が調整できるタイプ)
- ➡ ⑬リクライニング(背もたれ角度が調整できるタイプ)
- ➡ ⑭モジュール(座面の高さや座幅を調整できるタイプ)



介助型

車いす比較表

掲載ページ	コマ番号	申込番号	メーカー品番	用途	①重量(kg)	②全幅(cm)	③座幅(cm)	④前座高(cm)	⑤材質	⑥耐荷重(kg)	⑦折畳全幅(cm)	⑧背折れ	⑨介助ブレーキ	⑩肘掛けの機能	⑪フットレストの機能	⑫リクライニング	⑬モジュール	⑮その他機能	メーカー名
95	1	507393	NEXT-70B	自走	18.5	58	40	36.5・38.5・40.5	アルミ	100	34	○	○	高さ				6輪小回り	松永製作所
95	2	507076	NEXT-21B	介助	③10.8	②54	38・40・42	43	アルミ	100	③28	○	○					背張り調整	松永製作所
95	8	509849	GRC-50B	自走	16.8	56.5	40・42	35・37・39	アルミ	100	33	○	○	跳・高	○		座高	ノーバンク	松永製作所
96	3	503616	BK16-40SB	介助	12.8	56	40	43	アルミ	100	29	○	○					背張り調整	カフムサイクル
96	4	503339	KMD-C16 40/38/42/45-M(H/SH)	介助	15.3	53.5・51.5・55.5	38・40・42・45	43・45・47	アルミ	100	②27	○	○	跳・高	○		座高	背張り調整	カフムサイクル
96	4	503292	KMD-A22-40/42-M	自走	13.8	57・59	40・42	43	アルミ	100	30	○	○				座高		カフムサイクル
96	6	502370	WAP22-40/42S	自走	14.2	58.5・60.5	40・42	44.5	アルミ	100	34	○	○	跳上	○			背調なのでフィット	カフムサイクル
96	9	517717	CRT-SG-5	自走	11.1	③55	40	43.5	アルミ	100	34	○	○					ノーバンク	ミキ
97	4	512436	NA-U2W	自走	13.3	56	38・40・42	42	アルミ	100	30	○	○	跳上	○			背張り調整	日進医療器
97	5	512709	NA-U7	自走	14.7	57・59・61	40・42・44	40・42・44	アルミ	100	30	○	○	跳・高	○		座高	背張り調整	日進医療器
97	7	935615	NEO-1B	自走	12.3	63	40	43	アルミ	100	32	○	○					ノーバンク	日進医療器
97	8	935618	NEO-2BW	介助	12.8	①53	40	43	アルミ	100	①26	○	○	跳上	○			ノーバンク	日進医療器
97	12	836071	WD2	自走	16.9	59・61・63	38・40・42	37.5・40・42.5	アルミ	100	36	○	○	跳・高	○		座高		ビジョントヒラ
98	1	503572	SY22-40/42SB	自走	13.2	60・62	40・42	43	アルミ	100	33	○	○						カフムサイクル
98	6	576187	WE-K1	自走	12.3	60	40	43.5	アルミ	100	31	○	○						弘益
98	7	574023	J-301	自走	12.9	61	40	44	アルミ	100	28.5	○	○	跳上	○			ノーバンク	ジーピー
98	10	512699	KAL7α	介助	①8.2	②54	40	44	アルミ	100	③28	○	○						日進医療器
98	12	502285	KF16-40SB	介助	②8.9	③55	40	43	アルミ	100	③28	○	○						カフムサイクル
99	2	508673	MH-SRL	介助	27	①53	40	41	アルミ	100	34	—	○	高さ	○	両方		背張り調整・リフトアップ	松永製作所
99	8	512804	NAH-UC・Lo	介助	18.6	②54	40	40	アルミ	100	35	—	○	高さ	○	両方		背張り調整	日進医療器
100	2	935493	NEO-10αW	介助	17.3	59	40	43	アルミ	100	33	○	○	跳上	○	ティルト		ヘッドサポート 着脱	日進医療器
100	3	935578	NEO-3α	自走	19.8	63	40	47	アルミ	100	—	○	○			リク			日進医療器
100	4	516758	BAL-12	介助	23.5	59	40	43.5	アルミ	100	37.5	○	○	跳・高	○	両方		背張り調整	ミキ
100	5	503200	KPFK-12	介助	21.5	56.5	42	40	アルミ	100	35	○	○	跳・高	○	連動		背張り調整	カフムサイクル
100	8	501471	AYK-40	介助	24	61	40	43	アルミ	100	—	—	○	高さ	○	両方		背張り調整	カフムサイクル
100	10	380129	emigo II 標準仕様	介助	18.4・ 18.8・19.2	51.4・54.4・57.4	37・40・43	42	アルミ	100	—	—	—	高さ	○	両方		背張り調整	カナヤマジャー
101	2	682423	PR-2000	介助	26.5	57.4	40	47	アルミ	75	—	—	—	高さ	○	両方		ヘッドサポート・ 座奥行調整	ビジョントヒラ
101	6	682594	LA-RX	自走	18	58	40	40	アルミ	100	40	○	○	跳上	○			背張り調整	ビジョントヒラ

TOP3の選定基準➡ ▽軽い ▽小さい ▽小さい

表の見方: ⑩肘掛けの機能:「跳上」・「跳」=肘掛け跳ね上げタイプ、「脱着」・「高さ」・「高」=高さ調整タイプ

⑪フットレストの機能:「O」=スイングアウト & 着脱、「EL」=エレベーターディング & スイングアウト

⑫ティルト・リクライニング:「ティ」=ティルト(座面角度調整)タイプ、「両方」=ティルトとリクライニング(背もたれ角度調整)機能の両方を有する、「連動」=2機能が連動して作動

⑬モジュール:「座高」=座面高さを調整可能

①ネクストコア-くるり(6輪)

圧倒的な小回り性能!!

自走型(中床)
NEXT-71B
507392

自走型(低床)
NEXT-70B
507393

介助型(中床)
NEXT-81B
507394

介助型(低床)
NEXT-80B
507395



前・後輪の円盤パンパーとともに家の中を傷つげにくくします。

ネクストコアシリーズ 共通オプション ハイブリッドタイヤに交換

507920

9,240円

■重量/自走:(中床)19kg、(低床)18.5kg 介助:(中床)18kg、(低床)17.2kg

■耐荷重/100kg

■材質/アルミ ■座幅/40cm

■TAISコード/

ネクストコアシリーズ共通カラー

F1 オレンジ F2 ブルー F3 ライトグリーン F4 グレー

198,440円

(非課税)

※介助型のみ
(71B)00066-000333、(81B)00066-000334
(70B)00066-000335、(80B)00066-000336

【エア 高調 背調 肘上 肘高 背折 プ付】



②ネクストコア(スタンダード)

スリム&軽量で扱いやすいスタンダードタイプ

自走型
NEXT-11B
507075

介助型
NEXT-21B
507076



133,100円

(非課税)

■重量/ (自走)11.8kg (介助)10.8kg

■耐荷重/100kg

■材質/アルミ

■座幅/38・40・42cm

■TAISコード/ (自走)00066-000315 (介助)00066-000316

【エア 背調 背折 プ付】



③ネクストコア-アジャスト(モジュール)

姿勢をサポートする機能が満載

自走型
NEXT-51B
507116

介助型
NEXT-61B
507117



■重量/ (自走)14.6kg (介助)13.6kg

■耐荷重/100kg

■材質/アルミ

■座幅/38・40・42cm

■TAISコード/ (自走)00066-000320 (介助)00066-000321

【エア 高調 背調 肘上 肘高 スイ 背折 プ付】

直

④ネクストコア-ミニモ(モジュール低床)

足こぎをされる方に適した低床タイプ

自走型
NEXT-50B
507769

介助型
NEXT-60B
507770



■重量/ (自走)14.3kg (介助)13.6kg

■耐荷重/100kg

■材質/アルミ

■座幅/40cm

■TAISコード/ (自走)00066-000328 (介助)00066-000329

【エア 高調 背調 肘上 肘高 スイ 背折 プ付】

直

⑤ネクストコア-マルチ(跳ね上げ&スイングアウト)

安全で負担の少ない移乗をサポート

自走型
NEXT-31B
507113

介助型
NEXT-41B
507115



■重量/ (自走)13.2kg (介助)12.2kg

■耐荷重/100kg

■材質/アルミ

■座幅/38・40・42cm

■TAISコード/ (自走)00066-000318 (介助)00066-000319

【エア 背調 肘上 スイ 背折 プ付】

直

⑥ネクストコア-ワイド

大柄な方もゆったり座れます

自走型
NEXT-52BHB
508869

介助型
NEXT-62BHB
508870



■重量/ (自走)16.6kg (介助)15.6kg

■耐荷重/130kg

■材質/アルミ

■座幅/46cm

■TAISコード/ (自走)00066-000394 (介助)00066-000395

【ノーバンク 高調 背調 肘上 肘高 スイ 背折 プ付】

直

⑦グレイスコア(標準モデル)

ネクストコアシリーズのハイグレードモデル

自走型 GRC-11B
509571

介助型 GRC-21B
509572



■重量/ (自走)14.7kg (介助)13.5kg

■耐荷重/100kg ■材質/アルミ ■座幅/40・42cm

■カラー/ワインレッド、ネイビー、ブラック

■TAISコード/ (自走)00066-000399 (介助)00066-000400

●シートの奥行を34・38cmに工具レスで簡単設定可能。

【ノーバンク 背調 背折 プ付】

直

⑧グレイスコアミニモ

小柄な方にフィットしやすい、グレイスコアのミニ・モジュール

自走型 GRC-50B
509849

介助型 GRC-60B
509877



■重量/ (自走)16.8kg (介助)16.2kg

■耐荷重/100kg

■材質/アルミ ■座幅/40・42cm ■カラー/紺、黒、エンジ

■TAISコード/ (自走)00066-000419 (介助)00066-000420

●前座高37cm(35cm)に調整可能 ※39cmはメーカーオプション

●座奥行が36cmから32cmに調整可能

【ノーバンク 高調 背調 肘上 肘高 スイ 背折 プ付】

直

⑨グレイスコア(多機能モデル)

グレイスコアの多機能タイプ

自走型 GRC-31B
509573

介助型 GRC-41B
509574



■重量/ (自走)16.5kg (介助)15.1kg

■耐荷重/100kg

■材質/アルミ

■座幅/40・42cm

■カラー/ワインレッド、ネイビー、ブラック

■TAISコード/ (自走)00066-000401 (介助)00066-000402

●シートの奥行を34・38cmに工具レスで簡単設定可能。

【ノーバンク 背調 肘上 スイ 背折 プ付】

直

⑩グレイスコア アジャスト

肘掛・座面の調整で姿勢をサポート

自走型 GRC-51B
509677

介助型 GRC-61B
509678



■重量/ (自走)17.1kg (介助)15.8kg

■耐荷重/100kg

■材質/アルミ

■座幅/40・42cm

■カラー/ワインレッド、ネイビー、ブラック

■TAISコード/ (自走)00066-000409 (介助)00066-000408

●肘掛けの高さは25・27・29・31cmに調整可能

※出荷時に前座高41cmに変更の場合、高さ調整の費用が掛かります。

【ノーバンク 高調 背調 肘上 肘高 スイ 背折 プ付】

直

⑪セミモジュール AR-901

ユーザーに合わせたサイズ調整可能

自走型
506187

介助型
506197



■重量/ (自走)18.0kg (介助)16.4kg

■耐荷重/75kg

■材質/アルミ

■座幅/38・40・42cm

■TAISコード/ (自走)00066-000274 (介助)00066-000275

【エア 高調 背調 肘上 肘高 スイ 背折 プ付】

直

①アルミ製多機能

肘掛け跳ね上げ&スイングアウトタイプ

●松永製作所

自走型 AR-501 (自走) S-1
4712
133,590円 (非課税)

介助型 AR-601 (介助)
4713
127,780円 (非課税)

■重量/ (自走) 16.6kg (介助) 15.2kg
■耐荷重/ 100kg
■材質/ アルミ
■座幅/ 38・40・42cm
■TAISコード/ (自走) 00066-000272 (介助) 00066-000273

【エア 肘上 スイ 背折 プ付】 S-2 直



②アルミ製スタンダード自走型

ドラム式制動用ブレーキを標準装備

●松永製作所

AR-201B (201B) S-1
3376

AR-211B (低床) (201B) S-1
506171
94,380円 (非課税)

■重量/ (201B) 15.2kg (211B) 14.7kg
■耐荷重/ 100kg
■材質/ アルミ
■座幅/ 38・40・42cm
■TAISコード/ (201B) 00066-000268 (211B) 00066-000269

前座高 (201B) 43cm (211B) 38cm
(201B) 90cm (211B) 86cm
(201B) 101.5cm (211B) 95.5cm
65・67・69cm

【エア 背折 プ付】 S-2 直



③BACKSシリーズ

背・座クッションと背張り調整で優しい座り心地を

●カワムラサイクル

自走型 BK22-40SB (自走) チャコールグレー
503615

介助型 BK16-40SB (介助)
503616
98,000円 (非課税)

■重量/ (自走) 13.8kg (介助) 12.8kg
■耐荷重/ 100kg ■材質/ アルミ ■座幅/ 40cm
■TAISコード/ (自走) 00160-000337 (介助) 00160-000338

【ノーバンク 背折 プ付】 直



④モダンシリーズ

A-style (標準タイプ) 外出が多い方に

自走用 KMD-A22 40(42)-S-M(H/SH) 背固定ノーバンクタイヤ
503291

自走用 KMD-A22 40(42)-M(H/SH)
503292

介助用 KMD-A16 40(42)-M(H/SH)
503293
108,000円 (非課税)

■重量/ (自走) 13.8kg、背固定: 13.5kg、(介助) 13.0kg
■耐荷重/ 100kg ■材質/ アルミ ■座幅/ 40・42cm
■TAISコード/ (自走) 00160-000286、(介助) 00160-000287

【ノーバンク 高調 背固定 エア 背折 背折 プ付】 * 503292 503293 直



B-style (多機能タイプ) 移乗回数が多い方に

自走用 KMD-B22 40(38・42・45) M(H/SH)
503326

介助用 KMD-B16 40(38・42・45) M(H/SH)
503331
124,000円 (非課税)

■重量/ (自走) 15.6kg、(介助) 14.4kg
■耐荷重/ 100kg ■材質/ アルミ
■座幅/ 38・40・42・45cm
■TAISコード/ (自走) 00160-000288、(介助) 00160-000290

※低床タイプ、エレベーター用脚部もご用意します。

【エア 高調 背調 肘上 スイ 背折 プ付】 直



C-style (多機能タイププラス) クッション利用者や高身長の方に

自走用 KMD-C22 40(38・42・45) M(H/SH)
503335

介助用 KMD-C16 40(38・42・45) M(H/SH)
503339
146,000円 (非課税)

■重量/ (自走) 16.5kg、(介助) 15.3kg
■耐荷重/ 100kg ■材質/ アルミ
■座幅/ 38・40・42・45cm
■TAISコード/ (自走) 00160-000292、(介助) 00160-000294

※低床タイプ、エレベーター用脚部もご用意します。

【エア 高調 背調 肘上 肘高 スイ 背折 プ付】 直



⑤WAVITRoo (ウェイビートルー)

座るとフィットする不思議な車いす

●カワムラサイクル

自走用 WAR22-40 (42/45)-M(H/SH)
503513

介助用 WAR16-40 (42/45)-M(H/SH)
503514
145,000円 (非課税)

■重量/ 自走 13.3kg (45cm幅: 13.7kg) 介助 12.7kg (45cm幅: 13.1kg)
■耐荷重/ 100kg ■材質/ アルミ
■座幅/ 40・42・45cm
■TAISコード/ (自走) 00160-000307 (介助) 00160-000308

【ノーバンク 高調 背折 プ付】 直



⑥WAVIT+ (ウェイビープラス)

介助者も操作しやすい多機能モデル

●カワムラサイクル

自走用(ソフトタイヤ) WAP22-40/42S
502370

介助用(ソフトタイヤ) WAP16-40/42S
502371
169,000円 (非課税)

■重量/ (自走) 14.2kg (介助) 12.8kg
■耐荷重/ 100kg
■材質/ アルミ
■座幅/ 40・42cm
■TAISコード/ (自走) 00160-000242 (介助) 00160-000243

●エアタイヤ仕様もございます

【ノーバンク 肘上 スイ 背折 プ付】 A13 濃紺チェック カフェモカ 直



⑦WAVITRoo+ (ウェイビートループラス)

移乗動作の多い方におすすめ

●カワムラサイクル

自走用(ハイポリマータイヤ) WARP22-40/42/45-M/H/SH
503515

介助用(ハイポリマータイヤ) WARP16-40/42/45-M/H/SH
503516
168,000円 (非課税)

■重量/ 自走 14.8kg (45cm幅: 15.2kg) 介助 14.2kg (45cm幅: 14.6kg)
■耐荷重/ 100kg
■材質/ アルミ ■座幅/ 40・42・45cm
■カラー/ ファブリック、3Dメッシュ
■TAISコード/ (自走) 00160-000309、(介助) 00160-000310

【ノーバンク 高調 肘上 スイ 背折 プ付】 直



⑧簡易モジュール車いす

シートカラー9色色お選びいただけます

●カワムラサイクル

自走用 KA822-38/40/42B-M (自走) 84cm
4763

介助用 KA816-38/40/42B-M (介助) 83cm
501078
145,000円 (非課税)

■重量/ (自走) 16.4kg (介助) 14.8kg
■耐荷重/ 100kg
■材質/ アルミ
■座幅/ 38・40・42cm
■TAISコード/ (自走) 00160-000084 (介助) 00160-000088

【エア 高調 背調 肘上 スイ 背折 プ付】 A3 A9 A10 A11 No.71 No.88 No.99 No.100 直



⑨CRT-SG-5/CRT-SG-6

使いやすさにこだわった、軽量・コンパクト車椅子!

●ミキ

自走型 CRT-SG-5 (自走) 紺
517717

介助型 CRT-SG-6 (介助) 紺
517718
155,000円 (非課税)

■重量/ (自走) 11.1kg (介助) 10.5kg
■耐荷重/ 100kg ■材質/ アルミ ■座幅/ 40cm
■TAISコード/ (自走) 00122-000669 (介助) 00122-000670

【ノーバンク 背折 プ付】 直



⑩CRT-SG-7/CRT-SG-8

使いやすさ向上に軽量・コンパクト多機能型の車椅子!

●ミキ

自走型 CRT-SG-7 (自走) 紺
517741

介助型 CRT-SG-8 (介助) 紺
517742
182,000円 (非課税)

■重量/ (自走) 12.2kg (介助) 11.7kg
■耐荷重/ 100kg ■材質/ アルミ ■座幅/ 40cm
■TAISコード/ (自走) 00122-000671 (介助) 00122-000672

【ノーバンク 肘上 スイ 背折 プ付】 直



床周リ・衣類

トイレ

おむつ

歩行

入浴

住宅

食事

介護ロボット

生活支援

施設関連等

①シン・ウルトラ NA-SU1/NAH-SU1
ウルトラシリーズがフルモデルチェンジ!

●日進医療器

自走用 NA-SU1
935632
介助用 NAH-SU1
935633
137,500円
(非課税)

(自走) カキチャ
前座高 42cm
92cm
(自走) 55cm
(介助) 49.5cm
99cm

■重量/ (自走) 13.2kg、(介助) 12.2kg ■耐荷重/ 100kg
■材質/ アルミ ■座幅/ 40・43cm ■カラー/ テツコン、カキチャ
■TAISコード/ (自走) 00175-000424 (介助) 00175-000425

【ノーバンク 背調 背折 プ付】 **直**

②シン・ウルトラ NA-SU2W/NAH-SU2W
ウルトラシリーズがフルモデルチェンジ!

●日進医療器

自走用 NA-SU2W
935634
介助用 NAH-SU2W
935635
160,000円
(非課税)

(自走) テツコン
前座高 42cm
92cm
(自走) 55cm
(介助) 49.5cm
98cm

■重量/ (自走) 14.2kg、(介助) 13kg ■耐荷重/ 100kg
■材質/ アルミ ■座幅/ 40・43cm ■カラー/ テツコン、カキチャ
■TAISコード/ (自走) 00175-000426 (介助) 00175-000427

【ノーバンク 背調 肘上 肘高 スイ 背折 プ付】 **直**

③ウルトラシリーズ 標準タイプ
3Dシートで快適姿勢をサポート

●日進医療器

自走用 NA-U1
512290
介助用 NAH-U1
512291
121,000円
(非課税)

(自走) ワイン
前座高 42cm
90cm (自走)
89cm (介助)
(自走) 56cm
(介助) 54cm
97cm

■重量/ (自走) 11.9kg (介助) 10.5kg
■耐荷重/ 100kg ■材質/ アルミ ■座幅/ 38・40・42cm
■カラー/ ワイン、インディゴ
■TAISコード/ (自走) 00175-000318 (介助) 00175-000319
●2つ折座クッション標準装備

【エア― 背調 背折 プ付】 **直**

④ウルトラシリーズ 多機能タイプ
移乗がしやすい多機能型車いす

●日進医療器

自走用 NA-U2W
512436
介助用 NAH-U2W
512453
149,600円
(非課税)

(自走) インディゴ
前座高 42cm
92cm
(自走) 56cm
(介助) 54cm
97cm

■重量/ (自走) 13.3kg、(介助) 11.8kg
■耐荷重/ 100kg ■材質/ アルミ
■座幅/ 38・40・42cm ■カラー/ ワイン、インディゴ
■TAISコード/ (自走) 00175-000327 (介助) 00175-000328
●2つ折座クッション付

【エア― 背調 肘上 スイ 背折 プ付】 **直**

⑤ウルトラシリーズ モジュールタイプ
工具いらず、簡単シート幅調整

●日進医療器

自走用 NA-U7
512709
介助用 NAH-U7
512710
217,800円
(非課税)

(自走) ワイン
前座高 40・42・44cm
96cm
(自走) 57~61cm
(介助) 54~58cm
100cm

■重量/ (自走) 14.7kg (介助) 13.2kg ■耐荷重/ 100kg
■材質/ アルミ ■座幅/ 40・42・44cmの3段階調整式
■カラー/ ワイン、インディゴ
■TAISコード/ (自走) 00175-000336 (介助) 00175-000337

【エア― 高調 巾調 背調 肘上 肘高 スイ 背折 プ付】 **直**

⑥ウルトラシリーズ 多機能タイプ自走用
座幅45cmのゆったりタイプ

●日進医療器

自走用 NA-U2W-BG
935139
192,500円
(非課税)

グリーン
前座高 42・44・46cm
96cm
63cm
99cm

■重量/ 14.8kg
■耐荷重/ 120kg ■材質/ アルミ ■座幅/ 45cm
■TAISコード/ (自走) 00175-000383

【ノーバンク 背調 肘上 肘高 スイ 背折 プ付】 **直**

⑦NEOβシリーズ
軽量・高品質のスタンダード車いす

●日進医療器

自走型 NEO-1β
935615
介助型 NEO-2β
935616
85,000円
(非課税)

(自走) ブルー
前座高 43cm
91cm
(自走) 63cm
(介助) 59cm
99cm

■重量/ (自走) 12.3kg (介助) 11.3kg
■耐荷重/ 100kg ■材質/ アルミ ■座幅/ 40cm
■TAISコード/ (自走) 00175-000420 (介助) 00175-000422

【ノーバンク 背折 プ付】 **直**

⑧NEOβシリーズ
軽量・高品質のスタンダード車いす

●日進医療器

自走型 NEO-1βW
935617
介助型 NEO-2βW
935618
116,000円
(非課税)

(自走) ブルー
前座高 43cm
90cm
(自走) 58cm
(介助) 53cm
100cm

■重量/ (自走) 13.4kg (介助) 12.8kg
■耐荷重/ 100kg ■材質/ アルミ ■座幅/ 40cm
■TAISコード/ (自走) 00175-000421 (介助) 00175-000423

【ノーバンク 肘上 スイ 背折 プ付】 **直**

⑨ウィングアップ®
自走式は座面高さを変更できます

●ピジョンタヒラ

自走式 WD1N
682045
介助式 WCD1N
682218
105,000円
(非課税)

前座高 (自走) 37.5・40・42.5cm
(介助) 42.5cm
91cm (自走)
88.5cm (介助)
86cm (介助)
91cm (介助)
103cm
(自走) 59・61・63cm
(介助) 54・56・58cm

■重量/ (自走) 15.1kg (介助) 13.6kg
■耐荷重/ 100kg ■材質/ アルミ ■座幅/ 38・40・42cm
■TAISコード/ (自走) 00220-000153 (介助) 00220-000154
※介助式(WCD1N)は座面の高さ変更ができません。

【エア― 高調 肘上 スイ 背折 プ付】 **直**

⑩BAL-Rシリーズ BAL-R5/BAL-R6
コストパフォーマンスに優れたモジュール車椅子

●ミキ

自走型 BAL-R5
517787
介助型 BAL-R6
517788
133,000円
(非課税)

(自走) ブルー
前座高 40・42.5・45cm
90cm
(自走) 96.5cm
(介助) 95.5cm
(自走) 60cm
(介助) 54cm

■重量/ (自走) 15kg (介助) 13.3kg
■耐荷重/ 100kg ■材質/ アルミ ■座幅/ 40cm
■TAISコード/ (自走) 00122-000682 (介助) 00122-000683
●ワンタッチキャスタ搭載の為、簡単にキャスタを外すことが出来ます。

【ノーバンク 高調 背調 肘上 肘高 スイ 背折 プ付】 **直**

⑪BAL-Rシリーズ BAL-R3/BAL-R4
コストパフォーマンスに優れた多機能型車椅子

●ミキ

自走型 BAL-R3
517789
介助型 BAL-R4
517786
110,000円
(非課税)

(自走) ブルー
前座高 (自走) 43.5cm
(介助) 46cm
91cm (自走)
93.5cm (介助)
(自走) 97.5cm
(介助) 96.5cm
(自走) 60cm
(介助) 54.5cm

■重量/ (自走) 13.9kg (介助) 12.3kg
■耐荷重/ 100kg ■材質/ アルミ ■座幅/ 40cm
■TAISコード/ (自走) 00122-000680 (介助) 00122-000681
●ワンタッチキャスタ搭載の為、簡単にキャスタを外すことが出来ます。

【ノーバンク 肘上 スイ 背折 プ付】 **直**

⑫ウィングアップ®
アームサポートの高さ調整が可能

●ピジョンタヒラ

自走式 WD2
836071
介助式 WCD2
682075
125,000円
(非課税)

前座高 (自走) 37.5・40・42.5cm
(介助) 42.5cm
91cm (自走)
88.5cm (介助)
86cm (介助)
91cm (介助)
103cm
(自走) 59・61・63cm
(介助) 54・56・58cm

■重量/ (自走) 16.9kg (介助) 15.4kg
■耐荷重/ 100kg
■材質/ アルミ
■座幅/ 38・40・42cm
■TAISコード/ (自走) 00220-000152 (介助) 00220-000151
※介助式(WCD2)は座面の高さ変更ができません。

【ノーバンク 高調 肘上 肘高 スイ 背折 プ付】 **直**

① STAYERシリーズ

アルコールや次亜塩素酸ナトリウムでの清拭がOKなシートで低価格

●カフムラサイクル

自走型 SY22-40(42)SB (自走) No.112フジレザー **503572**

介助型 SY16-40(42)SB (介助) No.111ミント **503573**

No.111ミント **85,000円**

No.112フジレザー **90,000円**

全て(非課税)

■重量/ (自走) 13.2kg (介助) 12.1kg
■耐荷重/ 100kg
■材質/ アルミ
■座幅/ 40・42cm
■TAISコード/ (自走)ミント:00160-000326、フジレザー:00160-000327 (介助)ミント:00160-000329、フジレザー:00160-000328

【ノーバンク 背折 プ付】

② NEOシリーズ

アルミ製 エコノミー車いす

(NEO-0Lレーザー) ●日進医療器

自走用 NEO-0Lレーザー **512791**

64,400円

(非課税)

前座高 43cm

90cm

62cm 100cm

■重量/ 11.8kg
■耐荷重/ 100kg
■材質/ アルミ
■座幅/ 40cm

【ノーバンク】

③ NEOシリーズ

リーズナブルなノーバンク車いす

●日進医療器

自走用 NEO-1 **512293**

介助用 NEO-2 **512294**

77,100円

(非課税)

(介助)

前座高 43cm

90cm

(自走) 63cm (介助) 60cm (自走) 100cm (介助) 97cm

■重量/ (自走) 12.7kg (介助) 11.9kg
■耐荷重/ 100kg
■材質/ アルミ
■座幅/ 40cm
■TAISコード/ (自走) 00175-000322 (介助) 00175-000323

【ノーバンク 背折 プ付】

④ スタンダード

スチール製車いす スタンダードシリーズ

●美和商事

エアー

MGB22-ST チェックグリーン **523107**

61,000円

(ノーバンク)

MGB22-STN レザースネイビーブルー **523108**

64,800円

上記(非課税)

前座高 43cm

86.5cm

100cm

63.5cm

■重量/ 15.2kg
■耐荷重/ 100kg
■材質/ スチール
■座幅/ 41cm
■カラー/ チェックグリーン
■レザー/ スネイビーブルー

●ガートル棒(伸縮式) **523031** **9,680円** 税抜8,800円

●ガートル棒/ 重量:0.8kg、素材:ステンレス

【ノーバンク】

⑤ スタンダード(AL)

アルミ製車いす スタンダード(AL)シリーズ

●美和商事

エアー

MGB22-AL チェックブラック **523111**

68,000円

(ノーバンク)

MGB22-ALN ワインレッド **523112**

71,800円

上記(非課税)

前座高 45cm

84.5cm

99cm

65cm

■重量/ 12.7kg
■耐荷重/ 100kg
■材質/ アルミ
■座幅/ 41cm
■カラー/ チェックブラック
■ワインレッド

●ガートル棒(伸縮式) **523031** **9,680円** 税抜8,800円

●ガートル棒/ 重量:0.8kg、素材:ステンレス

【ノーバンク プ付】

⑥ アルミ自走式車椅子

ノーバンクタイヤ仕様のスタンダードモデル

●弘益

自走用 WE-K1 ブラック **576187**

66,000円

(非課税)

前座高 43.5cm

86.5cm

60cm 100cm

■重量/ (自走) 12.3kg
■耐荷重/ 100kg
■材質/ アルミ
■座幅/ 40cm
■TAISコード/ 02007-000001

●背折れでコンパクトに折りたためます。

【ノーバンク 背折 プ付】

⑦ G style 車椅子

高機能タイプ

ご好評のG style 車いすJ-101に高機能を追加

●ジービー

NEW

自走型 J-301 ブルー **574023**

78,000円

(非課税)

前座高 44cm

88cm

61cm 96cm

■重量/ 12.9kg
■耐荷重/ 100kg
■材質/ アルミ
■座幅/ 40cm
■TAISコード/ 01047-000008

【ノーバンク 耐上 スイ 背折 プ付】

⑧ G style 車椅子

ノーバンクタイヤと軽量アルミフレームのリーズナブルな車いす

●ジービー

自走 J-101 **574012**

介助式 J-102 (自走) 87cm (介助) 88cm **574021**

57,000円

(非課税)

前座高 44cm

97cm (自走) 89cm (介助)

60cm (自走) 56cm (介助)

■重量/ (自走) 12.6kg (介助) 11.1kg
■耐荷重/ 100kg
■材質/ アルミ
■座幅/ (自走) 40cm (介助) 42cm
■TAISコード/ (自走) 01047-000005 (介助) 01047-000006

【ノーバンク 背折 プ付】

⑨ HAPPYMODE

足元すっきり小回りできる軽量コンパクト車いす

●チノズ

自走式 HM020 (自走) ブルーチェック **573021**

64,200円

前座高 44cm

85cm

61cm (自走) 56cm (介助)

101cm

■重量/ (自走) 12.8kg (介助) 10.8kg
■耐荷重/ 75kg
■材質/ アルミ
■座幅/ 40cm

【エアー 背折 プ付】

⑩ KALU7α (NAH-L7α) 介助用

軽いので手軽に使えます

●日進医療器

Cパッケージ ライトレッド

Aパッケージ ライトブルー

前座高 44cm

92cm

54cm 97cm

■重量/ (Cパッケージ) 8.2kg、(Aパッケージ) 8.7kg
■耐荷重/ 100kg
■材質/ アルミ
■座幅/ 40cm
■カラー/ ライトブルー、ライトレッド

■TAISコード/ (Cパッケージ) 00175-000343 (Aパッケージ) 00175-000341

【エアー (非課税) (ノーバンク (非課税) 背折 プ付】

⑪ BAL-Rシリーズ BAL-R1/BAL-R2

コストパフォーマンスに優れた車椅子

●ミキ

NEW

自走型 BAL-R1 (介助) ブルー **517784**

介助型 BAL-R2 **517785**

89,000円

(非課税)

前座高 43.5cm

91cm

(自走) 94.5cm (介助) 93cm (自走) 60cm (介助) 55cm

■重量/ (自走) 12.3kg (介助) 10.8kg
■耐荷重/ 100kg
■材質/ アルミ
■座幅/ 40cm
■TAISコード/ (自走) 00122-000678 (介助) 00122-000679

●ワンタッチキャスト搭載の為、簡単にキャストを外すことが出来ます。

【ノーバンク 背折 プ付】

⑫ ふわりす(KF)シリーズ

持ち運びの機会が多い方におすすめ

●カフムラサイクル

自走用 KF22-40/42SB (自走) No.105 アイスクリーン **502284**

介助用 KF16-40/42SB (介助) No.96 さんごピンク **502285**

126,000円

(非課税)

前座高 43cm

89cm

(自走) 95cm (介助) 94cm (自走) 59.5・61.5cm (介助) 55・57cm

■重量/ (自走) 9.6kg (介助) 8.9kg
■耐荷重/ 100kg
■材質/ アルミ
■座幅/ 40・42cm
■TAISコード/ (自走) 00160-000241 (介助) 00160-000240

【エアー 背折 プ付】

⑬ ふわりす+(KFP)シリーズ

軽量+多機能モデルが新登場

●カフムラサイクル

自走用 KFP22-40/42SB (自走) No.97 すみれパープル **503204**

介助用 KFP16-40/42SB (介助) No.96 さんごピンク **503205**

145,000円

(非課税)

前座高 43cm

89cm

(自走) 95cm (介助) 94cm (自走) 59.5・61.5cm (介助) 55・57cm

■重量/ (自走) 10.9kg (介助) 9.9kg
■耐荷重/ 100kg
■材質/ アルミ
■座幅/ 40・42cm
■TAISコード/ (自走) 00160-000249 (介助) 00160-000248

【エアー 耐上 スイ 背折 プ付】

① コンパクト6輪車いす SKR-8

スロープ走行も可能な新型6輪車



●ミキ

NEW

ヘルパーブルー

前座高 50cm

133cm

98cm

50cm

介助型 SKR-8
517795
235,000円
(非課税)

- リクライニング90~120°
- ティルト0~20°
- 重量/24.2kg
- 耐荷重/100kg
- 材質/アルミ
- 座幅/40cm
- TAISコード/00122-000687

●6輪車では不可能であったスロープの走行や、約6cmの段差も越えられるようになりました。

【ノーバンク ティ リク 背調 肘上 肘高 スイ 背折 プ付 直】

② マイチルト・ミニ3D リフトアップ

超コンパクトで小柄な方にぴったり



●松永製作所

MH-SRL
508673
287,760円

リフトアップ スイングアウト & エレベーター機構付
MH-SRL-SE
508674
308,880円
全て (非課税)

- リクライニング90~110°
- ティルト0~25°
- 重量/27kg (SE) 29kg
- 耐荷重/100kg
- 材質/アルミ
- 座幅/40cm
- カラー/ブルー、オレンジ、紺ビニール
- TAISコード/(MH-SRL)00066-000351 (MH-SRL-SE)00066-000352
- リフトアップ機能が付いており、真横への移動、その場での旋回が可能になります。

101cm

MH-SRL プルー

前座高 41cm

89cm

53cm

【ノーバンク ティ リク 背調 肘高 スイ プ付 直】

③ マイチルト・コンパクトII

リラックスと自立支援2つの共存



●松永製作所

介助型 MH-CR2
509683
261,360円

スイング&エレベーター機構付 MH-CR2-SE
509684
282,480円
全て (非課税)

- リクライニング90~125°
- ティルト0~30°
- 重量/25.5kg (SE) 27.3kg
- 耐荷重/75kg
- 材質/アルミ
- 座幅/40cm
- カラー/ネイビー、ワインレッド
- TAISコード/(MH-CR2)00066-000411 (MH-CR2-SE)00066-000412
- 背もたれ高さ60cm・67cmに調整可能

116.5cm

MH-CR2 M-12 ネイビー

前座高 43cm

98cm

53cm

【ノーバンク ティ リク 高調 背調 肘高 スイ 背折 プ付 直】

④ マイチルト・コンパクトII

リフトアップ機能で真横への移動やその場での旋回が可能



●松永製作所

リフトアップ MH-CR2L
509685
287,760円

リフトアップ スイングアウト & エレベーター機構付 MH-CR2L-SE
509686
308,880円
全て (非課税)

- リクライニング95~125°
- ティルト0~30°
- 重量/25.5kg (SE) 29.3kg
- 耐荷重/75kg
- 材質/アルミ
- 座幅/40cm
- カラー/ネイビー、ワインレッド
- TAISコード/(MH-CR2L)00066-000413 (MH-CR2L-SE)00066-000414
- 背もたれ高さ60cm・67cmに調整可能

116.5cm

MH-CR2L M-14 ワインレッド

前座高 43cm

98cm

53cm

【ノーバンク ティ リク 高調 背調 肘高 スイ 背折 プ付 直】

⑤ マイチルト・リジッド3D

座位の安定を考えた設計



●松永製作所

MH-RD3D
508559
249,480円
(非課税)

- リクライニング90~125°
- ティルト0~30°
- 重量/24.1kg
- 耐荷重/100kg
- 材質/アルミ
- 座幅/42cm
- TAISコード/00066-000338

110.5cm

F-1 オレンジ

前座高 45(43・47)cm

94cm

60cm

F-2ブルー F-6紺ビニール

●姿勢を考えた「フットサポート直下構造」と「3D立体スリングシート」の組み合わせ!

【ノーバンク ティ リク 高調 背調 肘高 スイ プ付 直】

⑥ エスコート

フルフラットで簡易ストレッチャーにも



●松永製作所

FR-11R
506044
213,840円
(非課税)

- リクライニング100~170°
- 重量/29.0kg
- 耐荷重/75kg
- 材質/スチール
- 座幅/40cm
- TAISコード/00066-000250

124.5cm

B-36 ビニールレザー

前座高 47.5cm

120.5cm

53.5cm

【ノーバンク リク 背調 肘高 プ付 直】

⑦ 座王x(エクス)シリーズ

オートフィット3Dシートでかつてない座り心地

●日進医療器

<p>自走用 スタンダード NA-X521W 935272 189,800円 (非課税)</p> <p>前座高 38・40・42cm</p> <p>92cm</p> <p>90cm</p> <p>88cm</p> <p>57cm</p> <p>100cm</p> <p>●重量/14.2kg</p> <p>●耐荷重/100kg</p> <p>●材質/アルミ</p> <p>●座幅/40cm</p> <p>●TAISコード/00175-000389</p> <p>【ノーバンク 高調 背調 肘上 肘高 スイ 背折 プ付 直】</p>	<p>介助用 スタンダード NAH-X521W 935542 189,800円 (非課税)</p> <p>前座高 38・40・42cm</p> <p>92cm</p> <p>90cm</p> <p>88cm</p> <p>56cm</p> <p>103cm</p> <p>●重量/13.9kg</p> <p>●耐荷重/100kg</p> <p>●材質/アルミ</p> <p>●座幅/40cm</p> <p>●TAISコード/00175-000409</p> <p>【ノーバンク 高調 背調 肘上 肘高 スイ 背折 プ付 直】</p>	<p>自走用 ティルトタイプ NA-XF7 935265 233,200円 (非課税)</p> <p>前座高 42・44・46cm</p> <p>131cm</p> <p>102cm</p> <p>59cm</p> <p>105cm</p> <p>●ティルト-4~18°</p> <p>●重量/19.6kg</p> <p>●耐荷重/100kg</p> <p>●材質/アルミ</p> <p>●座幅/40cm</p> <p>●TAISコード/00175-000391</p> <p>【ノーバンク ティ 高調 背調 肘上 肘高 スイ 背折 プ付 直】</p>	<p>介助用 ティルトタイプ NAH-XF5 935273 229,900円 (非課税)</p> <p>前座高 42・44・46cm</p> <p>131cm</p> <p>102cm</p> <p>60cm</p> <p>105cm</p> <p>●ティルト-4~30°</p> <p>●重量/18.9kg</p> <p>●耐荷重/100kg</p> <p>●材質/アルミ</p> <p>●座幅/40cm</p> <p>●TAISコード/00175-000390</p> <p>【ノーバンク ティ 高調 背調 肘上 肘高 スイ 背折 プ付 直】</p>
---	--	--	---

⑧ ウルトラシリーズ

ティルト&リクライニング

少ない力でティルト&リクライニングが可能



●日進医療器

NAH-UC-Lo
512804
217,800円
(非課税)

サックスレザー

前座高 40cm

124cm

101cm

54cm

111cm

●重量/18.6kg

●耐荷重/100kg

●材質/アルミ

●座幅/40cm

●TAISコード/00175-000363

●座クッション標準装備

●リクライニング0~30°

●ティルト0~30°

【ノーバンク ティ リク 背調 肘高 スイ プ付 直】

⑨ ウルトラシリーズ

ティルト&リクライニング

ティルト&リクライニングモデルのハイタイプ



●日進医療器

NAH-UC-Hi
935138
226,600円
(非課税)

グリーン

前座高 45cm

134cm

111cm

56cm

113cm

●重量/19.7kg

●耐荷重/120kg

●材質/アルミ

●座幅/42cm

●TAISコード/00175-000382

●座クッション標準装備

●リクライニング0~30°

●ティルト0~30°

【ノーバンク ティ リク 背調 肘高 スイ プ付 直】

⑩ エリーゼ

横移動可能なフルリクライニング車いす



●松永製作所

FR-31TR HB
520355
313,640円
(非課税)

エリーゼ スキン

前座高 47.5cm

124cm

118cm

65cm

B-16 ビニールレザー

●重量/39.7kg

●耐荷重/75kg

●材質/スチール

●座幅/40cm

●TAISコード/取得予定

●リクライニング100~175°

●ティルト0~30°

【ノーバンク ティ リク 背調 肘高 プ付 直】

① ティルト&フルリクライニング

フリーロック機構の
ティルト・リクライニング

●日進医療器

NHR-7B
511345
308,000円
(非課税)

■重量 / 34.8kg
■耐荷重 / 100kg
■材質 / スチール
■座幅 / 46cm
■TAISコード / 00175-000226
●リクライニング 87~175°
●ティルト 4~30°

【ノーパンク ティ リク 時高】直

② 介助用ティルト式車いす

高品質でリーズナブルなティルト式車いす

●日進医療器

NEO-10αW
935493
140,900円
(非課税)

■重量 / 17.3kg
■耐荷重 / 100kg
■材質 / アルミ
■座幅 / 40cm
■TAISコード / 00175-000408

●ティルト 0~27°
●ヘッドサポート高88cm

【ノーパンク ティ 肘上 スイ 背折 プ付】直

③ NEO-3α/NEO-4α

シンプルで扱いやすい
フルリクライニング式車いす

●日進医療器

自走型 NEO-3α
935578
介助型 NEO-4α
935579
138,000円
(非課税)

■重量 / (自走) 19.8kg (介助) 19.2kg
■耐荷重 / 100kg
■材質 / アルミ
■座幅 / 40cm
■TAISコード / (自走) 00175-000412 (介助) 00175-000413
●リクライニング 95~169°
●ヘッドサポート高88cm

【ノーパンク リク 背折 プ付】直

④ ティルト&リクライニング

コンパクトで多機能

●ミキ

自走型 BAL-11
516792
介助型 BAL-12
516758
177,000円
(非課税)

■重量 / (自走) 24.4kg (介助) 23.5kg
■耐荷重 / 100kg
■材質 / アルミ
■座幅 / 40cm
■TAISコード / (自走) 00122-000507 (介助) 00122-000508
●リクライニング 95~115°
●ティルト 0~20°

【ノーパンク ティ リク 背調 肘上 肘高 スイ 背折 プ付】直

⑤ くるーん(ぴったりフィット)

コンパクトで操作がしやすい

●カワムラサイクル

KPFK-12
503200
247,000円
(非課税)

■重量 / 21.5kg
■耐荷重 / 100kg
■材質 / アルミ
■座幅 / 42cm
■TAISコード / 00160-000250

●リクライニング 90~120°
●頭部支持クッションは左右独立して厚さ調節(約9~17cm)ができます。

【ノーパンク リク 背調 肘上 肘高 背折 プ付】直

⑥ ぴったりフィット

ティルトとリクライニングがひとつに

●カワムラサイクル

KPF16-40/42
4755
203,000円
(非課税)

■重量 / 20.5kg
■耐荷重 / 100kg
■材質 / アルミ
■座幅 / 40x42cm
■TAISコード / 00160-000183
●ティルト・リクライニング 110~135°
※専用クッション(前7・後5cm厚)付

【エアー リク 背調 肘高 スイ 背折 プ付】直

⑦ ティルト&リクライニング

脚部スイングアウト式

●カワムラサイクル

KXL16-42
501032
166,000円
(非課税)

■重量 / 21kg
■耐荷重 / 100kg
■材質 / アルミ
■座幅 / 42cm
■TAISコード / 00160-000244
●リクライニング 90~120°
●ティルト 0~20°

【ノーパンク ティ リク 背調 肘高 スイ プ付】直

⑧ “あい&ゆうぎ”のクリオネット

(足ベルトタイプ)

ティルトとフルリクライニングを両立

●カワムラサイクル

AYK-40
501471
220,000円
(非課税)

■重量 / 24kg
■耐荷重 / 100kg
■材質 / アルミ
■座幅 / 40cm
■TAISコード / 00160-000212
●リクライニング 90~170°
●ティルト 0~30°

【エアー ティ リク 背調 肘高 スイ プ付】直

⑨ アルミ製 フルリクライニング

ソファのようなやわらかクッション

●カワムラサイクル

RR60N
501162
184,000円
(非課税)

■重量 / 23kg
■耐荷重 / 100kg
■材質 / アルミ
■座幅 / 44cm
■TAISコード / 00160-000068*
※介助ブレーキ付(RR60NB) **501030** 194,000円もございます。
●リクライニング 98~162°

【エアー リク 肘高】直

⑩ emigoⅡ(エミーゴ2) 標準仕様

円背に対応できる背もたれジョイント搭載

●カルパオン

380129
240,000円
(非課税)

■重量 / 18.4, 18.8, 19.2kg
■耐荷重 / 100kg
■材質 / アルミ
■フレームカラー / シルバー、レッド
■座幅 / 37・40・43cm
■TAISコード / 00925-000013
※エレベータリング仕様 **380130** 275,000円もございます。
●リクライニング 0~140° ●ティルト 0~30°

【ノーパンク ティ リク 背調 肘高 スイ プ付】直

⑪ 楽歩ベーシック

モジュラー式漕げるティルト・リクライニング車椅子

●カルパオン

標準仕様
380319
255,000円
ハイバック仕様
380293
265,000円
(非課税)

■重量 / (標準) 20, 20.5, 21kg, (ハイバック) 21, 21.5, 22kg
■耐荷重 / 100kg
■材質 / アルミ
■座幅 / 37・40・43cm
■TAISコード / 00925-000025
●リクライニング 90~135°
●ティルト -2~18.5°

【エアー ティ リク 高調 背調 肘高 スイ 背折 プ付】直

⑫ ニュースウイング プラス

座位保持をかんたんにアシスト

●ビジョンタヒラ

NSW-2
836247
165,000円
(非課税)

■重量 / 20.0kg
■耐荷重 / 100kg
■材質 / アルミ
■座幅 / 40cm
■TAISコード / 00220-000161
●ティルト 0~30°
※介助ブレーキ付(NSW-2-D) **836248** 180,000円もございます。

【ノーパンク ティ 背調 肘高 スイ】直

ティ…ティルト機構 リク…リクライニング機構 高調…座面高さ調整 巾調…座面幅調整 背調…背シート張り調整 肘上…肘掛け跳ね上げ式 肘高…肘掛け高さ調整 在…在庫 直…直送 直…直送 送料実費
スイ…フットレスト・スイングアウト機構 背折…背折りたたみ プ付…ブレーキ付

① 座位保持自走型ラクリオ

骨盤を安定させるホールド機能で、長時間使用でも疲れません

PR-1000
682434
115,000円
(非課税)

PR-1000B
(介助ブレーキ付)
682480
134,000円
全て(非課税)

●ティルト 4~18°
(PR-1000)60cm (PR-1000B)62cm
●重量/(1000)19.8kg、(1000B)21kg
●耐荷重/100kg ■材質/アルミ ■座幅/40cm
●TAISコード/(1000)00495-000059、(1000B)00495-000064
●握りやすくてこぎやすいハンドル採用 ●ヘッド部高さ調整可能。

エア ティ 背調 肘上 スイ 背折



② 座位保持ティルトリクライニングラクレスト

ラチェット式サイドサポートが左右へのからだの傾きを改善します

PR-2000
682423
200,000円
(非課税)

PR-2000B
(介助ブレーキ付)
682481
219,000円
全て(非課税)

●重量/(2000)26.5kg (2000B)29kg
●耐荷重/75kg
●材質/アルミ ■座幅/40cm
●TAISコード/(2000)00495-000060、(2000B)00495-000067
●工具不要でかんたん操作。●座奥行36~44cm調整可能。

ノーバンク ティ リク 肘高 スイ 背折



③ フルリクライニングキャリア FC-120

背中やおしりのズレを起りにくくする、らくらく機能付き

サイドスカート付き
682131
260,000円
(非課税)

レザーシートタイプ

●重量/約31kg ■耐荷重/75kg ■材質/スチール
●座幅/43cm ■前座高/52.1cm
●TAISコード/00495-000050

エア リク 肘高 プ付



④ 横付けフルリクライニングキャリア FC-220

横移動でき、移動がカンタン

682577
320,000円
(非課税)

ブラウン

●重量/37kg ■耐荷重/100kg ■材質/スチール
●座幅/43cm ■TAISコード/00220-000169
●おしりも背中もズレにくいリクライニング機構を採用
●狭いスペースでも取り回しがラクにできます

エア リク 肘高 プ付



⑤ 自動ブレーキ装置付車いす 立ち止まり君シリーズ

車いすに安心をプラス

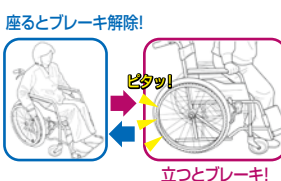

センサープレートのサイズが選べ頂けます。

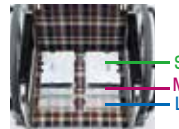

※ご指示がない場合は、Sサイズになります。

506632
137,940円 (非課税)

●重量/18.7kg ■耐荷重/100kg
●材質/アルミ ■座幅/38・40・42cm
●TAISコード/00066-000268+00066-000267

エア 背折 プ付



506650
255,560円 (非課税)

●重量/16.1kg ■耐荷重/75kg
●材質/アルミ ■座幅/40cm
●TAISコード/00066-000341

エア 高調 肘上 肘高 スイ 背折 プ付

⑥ ロックアシスタ® II

人気の自動ブレーキ付き車いす



標準タイプLA-1
682436

低床タイプLA-2
682437
105,000円
(非課税)

●重量/(LA-1)16.6kg、(LA-2)16.3kg
●耐荷重/35~100kg ■材質/アルミ ■座幅/40cm
●TAISコード/(LA-1)00495-000061、(LA-2)00495-000062

エア 背折

●足踏みレバー、折りたたみ時にタイヤロック解除ができます。

ウイングアップスイングアウトタイプLA-3

682438
125,000円
(非課税)



●重量/17.3kg ■耐荷重/35~100kg
●材質/アルミ ■座幅/40cm
●TAISコード/00495-000063

エア 背折 肘上 スイ

LA-RX NEW

682594
145,000円
(非課税)



●重量/18kg ■耐荷重/35~100kg
●材質/アルミ ■座幅/40cm
●材質/アルミ ■座幅/40cm
●TAISコード/00495-000072

●コンパクト設定で在宅でもラクラク操作

エア 背調 肘上 スイ 背折 プ付



⑦ 前後安心車いす 転ばないス

前方・後方への転倒を防ぐ

616491
148,000円
(非課税)

●フランスパッド



●「ブレーキをかけ忘れて後ろに転倒」「フットサポートに立ち転倒」を防ぐ。立ち上がる時に自動でブレーキがかかり、フットサポートを踏み込んで下に向かって転倒を防ぎます。

ノーバンク 背折 プ付

⑧ COLORS®

段差・砂利道・水勾配・踏切も楽々安全な介助型車いす

介助型 COL-02
373501
230,000円
(非課税)

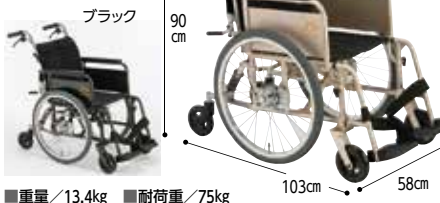

●重量/13.4kg ■耐荷重/75kg
●材質/マグネシウム ■座幅/40cm
●TAISコード/02018-000002
●段差(約10cm)をラクに安心して越えられる特許機構

エア 背調 背折 プ付

⑨ 旅ぐるま

持ち運びしやすい外出のお供に

KA6
501464
85,000円
(非課税)

(収納バッグ)
501390
10,384円
税抜9,440円

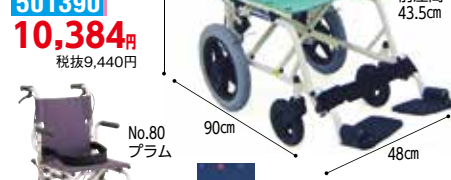

●カワムラサイクル
No.81 グリーン ストライプ
No.80 プラム
No.101 ドットブルー
●重量/8.9kg ■耐荷重/75kg
●材質/アルミ ■座幅/35cm
※専用収納バッグは別売

ノーバンク 背折 プ付

①ハンディライト100

バッグに収納できる大型車いす

●ユーキトレーディング

555108
63,000円

ブラック

前座高 49cm

94cm

79cm

36cm

56cm

99cm

●重量/10kg ●耐荷重/100kg
●材質/アルミ、スチール
●座幅/45cm×座奥35cm

【ノーバンク 背折 プ付】

②折り畳み式軽量介助車 ハンディライトプラス

軽くてコンパクト、携帯に便利です

●ユーキトレーディング

555069
58,000円

ブルー

前座高 42cm

89cm

64cm

34cm

49cm

95cm

●重量/約8.2kg ●耐荷重/約75kg
●材質/フレーム:アルミ、クロスバー:スチール
●座幅/38cm×座奥35cm

※専用収納バッグ付

【ノーバンク 背折 プ付】

③介助型 折り畳み式車椅子

介助型の丈夫な軽量アルミ製折り畳み車椅子

●桑々健

AR-032

368206
38,910円

ブラウン チェック

前座高 46cm

88cm

47.5cm

86cm

約60cm

約70cm

約35cm

●重量/6.7kg ●耐荷重/75kg
●材質/アルミ ●座幅/47.5cm

【ノーバンク 耐上 背折 プ付】

④NOAA MOBILE-XS

マンション住まい、旅行に最適

●NOAA

522516 398,000円

前座高 48cm

90cm

53cm

90cm (折りたたみ時)

43cm

69cm

28cm

●重量/約20kg ●耐荷重/115kg ●カラー/ホワイト
●連続走行/13.8km ●材質/高強度アルミ合金
●バッテリー/リチウムイオンバッテリー
●TAISコード/00971-000008

【ノーバンク】

⑤NOAA モバイルアルファ

分解して車載移動が楽々

●NOAA

522501
325,000円

シルバー

ワインレッド

90cm

55cm

104cm

●重量/58kg(バッテリー含む) ●耐荷重/115kg
●連続走行/16km ●後2輪駆動
●TAISコード/00971-000007

●国家公安委員会型式認定取得。

【ノーバンク】

⑥WHILL ModelC2

あなたの暮らしを彩る近距離モビリティ

●WHILL

546536
487,000円

前後左右、力を入れず指だけで簡単操作

94.5cm

74.5cm

前座高 44~52cm

98.5cm

55.4cm

●重量/52kg ●耐荷重/115kg ●座幅/40cm
●カラー/ホワイト、グレー、ブラック、ピンク、ゴールド、ブルー
●レッド、パープル、ライトグリーン、ライトブルー
●バッテリー/リチウムイオンバッテリー
●TAISコード/01520-000027

【ノーバンク 高調 耐上 耐高】

⑦スーパーポルカー SPX-4500

機能満載ゆりの走行

●福伸電機

550031
418,000円

スーパーブルー

107cm

66.5cm

119cm

550032
408,000円

スーパーシルバー

スーパーレッド

●重量/ノーパンク111kg、エアタイヤ106kg (バッテリー:HC38-12×2個含む)
●耐荷重/100kg ●連続走行/約29km ●後2輪駆動
●TAISコード/00168-000022

【ノーバンク エア】

⑧セニアカー ET4DB

音声案内で安全をサポート

●スズキ

963097
418,000円

メタリックレッド

パールイエロー

114.5cm

65cm

119.5cm

●重量/100kg(バッテリー含む) ●バッテリー/32kg(12V・35Ah×2個)
●耐荷重/100kg ●連続走行/約31km
●後2輪駆動 ●TAISコード/00152-000033

※プリアシフトホワイトパールのみ433,000円となります。

【ノーバンク】

⑨遊歩スマイルα

大容量の収納力にプラスアルファの安全性

●セリオ

546156
418,000円

ナチュラルベージュ

110cm

65cm

119.5cm

大型フロントバスケット

●重量/98kg ●耐荷重/100kg ●座幅/42.5cm
●連続走行/約30km ●後輪2輪駆動
●TAISコード/00020-000053

【ノーバンク】

セリオは安心のサービスパック付!

セリオの電動カートなら初めての方でも、安心! 電動カートの専門業者が納品時からアフターまで直接フォローいたします。

- 1. [操作方法を直接ご説明]**
ご利用者様宅への納品の際、運転方法や充電など実際に操作しながら説明させていただきます。
- 2. [目的地までの危険ポイントをアドバイス]**
交通ルールを確認し、ご利用場所や目的地まで同行しながら安全な道のアドバイスをさせていただきます。
- 3. [買ってからも安心]**
ご購入から2年間、合計5回定期点検に訪問いたします。ご不明点などもご相談ください。(離島除く)

※初年度の保険も無料で付いて、初めて乗られる方も安心してご利用いただけます。(保険は次年度から任意加入となります)

⑩電動シニアカー「てくてっくん」

業界初のタッチセンサー搭載

●東洋製作所

480501
498,000円

ブルー

107cm

68.5cm

120cm

●重量/100kg(バッテリー含む) (12V・36Ah×2個)
●バッテリー/シールド高耐久タイプ
●耐荷重/100kg ●連続走行/約25km
●充電器/DC24V8A マイコン制御自動充電器
●TAISコード/01776-000001

●衝突防止センサー内蔵。
●タッチセンサーに触れるだけで簡単走行が可能です。

【ノーバンク】

⑪こげーる nolasse 20型 内装3段

乗り降りしやすく、軽くこげる。アクティブシニア向け自転車、中京大との共同研究で滑りやすさを検証。

●サギサカ

390577
105,380円

マットベージュ

59cm

171cm

100cm

●重量/19.6kg
●材質/アルミフレーム

●前カゴをフレームに固定し、ハンドリングへの負担を削減。

【エア】

⑫こげーる nolasse 20型 内装3段 phiten

ファイテン社の技術によってリラックス状態へサポート。更にこげやすい自転車へ進化した「こげーる」。

●サギサカ

390578
126,500円

ピスタチオグリーン

59cm

171cm

100cm

●重量/19.6kg
●材質/アルミフレーム

●グリップにファイテン社のアクアチタンシリカを採用。サドル内部にファイテン社のアクアチタン含有シートを埋込。

【エア】

⑬こげーる livelyⅢ 3輪

安定感のある三輪タイプ

●サギサカ

390570
140,800円

ライトブラウン

57cm

169cm

103cm

●重量/29.5kg
●サイズ/タイヤ前輪20型、後輪16型
●サドル高さ/約68~80cm ●材質/スチール

●乗り降りしやすい低床フレームと低床ステップでままたやすい。
●腰当て付きサドル(サギサカオリジナル)があるので足に力を入れやすい。

【エア】

①2層クッション 夢ごこち

リーズナブルな体圧分散クッション。
座り心地の異なるリバーシブル

売れ筋

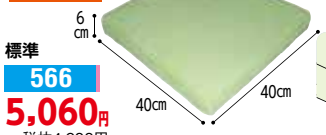

標準 566 5,060円 税抜4,600円

合皮レザータイプ 569 5,940円 税抜5,400円

- 重量/約650g
- カバー/(標準)綿パイル(レザータイプ)合皮レザー
- 中材/低反発ウレタンフォーム、ポリエステル硬綿
- カラー/(標準)グリーン(レザータイプ)ブラック
- TAISコード/(標準)00082-000039 (合皮レザー)00082-000040

②夢ごこちクッション (ハローキティ)

座りごこちの良い低反発クッション



10104 4,180円 税抜3,800円

- 重量/約650g
- カバー/ポリエステル100%
- 中材/低反発ウレタンフォーム、ポリエステル硬綿
- カラー/ブラウン
- TAISコード/00082-000045

③ウェルファインシリーズ

ムシ軽減、快適な座り心地をリーズナブルな価格で。組み合わせでさらに快適に

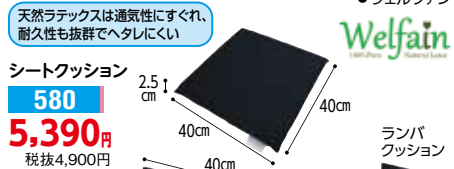

シートクッション 580 5,390円 税抜4,900円

ランパクッション 581 5,390円 税抜4,900円

- 重量/(シートクッション)約300g、(ランパクッション)約400g
- カバー/ポリエステル100%、裏面滑り止め加工
- 中材/天然ラテックスフォーム
- TAISコード/(シートクッション)00082-000036 (ランパクッション)00082-000037 (シートクッション&ランパクッション)00082-000038

④アルファプラフクッション極

車いすからの立ち上がりを
その場でお知らせ



824643 824647 99,000円 税抜90,000円

- カバー/撥水・防水カバー:[天面・側面]表地:ポリエステル、裏地:ポリウレタン [底面]表地:ポリ塩化ビニル、裏地:テトロン/レーヨン 吸湿・速乾カバー
- 中材/クッション中身:ポリウレタンフォーム、インナーカバー:ポリエステル、ビルトインシートセンサー:PVC、マルチアラーム2:ABS樹脂

⑤アルファプラクッション

3層にすることでおしりを
しっかり包み込み安定感を重視

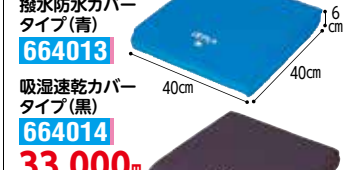

664013 664014 33,000円 税抜30,000円

- 重量/600g
- カバー/撥水防水カバー:[天面・側面]表地:ポリエステル 裏地:ポリウレタン [底面]ポリエステル/メタクリル樹脂
- 中材/ウレタンフォーム、シリコーンゲル

⑥タカノクッションwipeR

定番のタカノクッションの防水版。
高い薬品耐性で、簡単消毒!

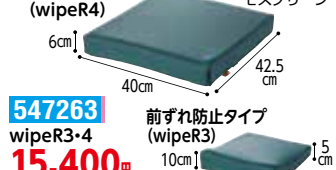

547263 15,400円 税抜14,000円

- 重量/(1)650g、(3)500g、(4)550g
- カバー/ポリエステル、ポリウレタン
- 中材/ウレタンフォーム

⑦ピタ・シートクッションBTプレス

人間工学に基づく3D形状。
最新の車いす
座面にも対応

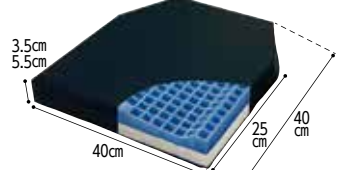

976086 22,000円 税抜20,000円

- 重量/1.3kg
- カバー/裏面:ポリエステル100%、底面:ポリエステル55%、ポリウレタン45%
- 中材/熱可塑性エラストマー 合成繊維(ポリエーテルエステルエラストマー)

⑧ピタ・シートクッション 「おしりが痛くならない」「通気性がよい」「水で洗える」人間工学に基づく3D形状の車いすクッション



35 55 70 プレス 17,380円 15,800円 17,380円 15,800円

通気カバータイプ	TAISコード	価格(税抜)	重量
35	00857-000005	11,000円	1.1kg
55	00857-000006	13,200円	1.2kg
70	00857-000007	20,900円	2.2kg
プレス	00857-000014	22,000円	1.4kg

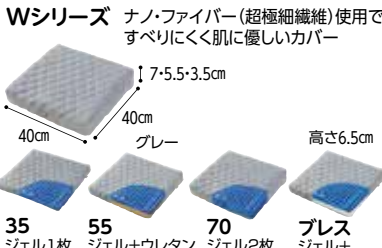

35 55 70 プレス 17,600円 19,800円 26,400円 27,500円

ナノファイバーカバータイプ	TAISコード	価格(税抜)	重量
35	00857-000027	17,600円	1.1kg
55	00857-000028	19,800円	1.25kg
70	00857-000029	26,400円	2.1kg
プレス	00857-000042	27,500円	1.4kg

Mk2

55をベースに改良を施した
次世代スタンダードモデル

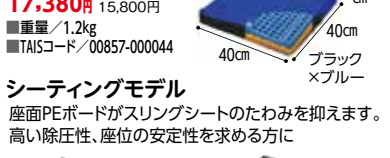

976048 26,400円 976036 33,000円

シートクッション	TAISコード	価格(税抜)	重量
35	00857-000027	17,600円	1.1kg
55	00857-000028	19,800円	1.25kg
70	00857-000029	26,400円	2.1kg
プレス	00857-000042	27,500円	1.4kg

⑨マイ整座クッションGC

軽さ・薄さ・快適さを兼ね備えた
ゲルとウレタンの
ハイブリッドクッション



555091 14,300円 税抜13,000円

- 重量/660g
- カバー/ポリエステル(撥水加工)
- 中材/ジェル、ポリウレタン

⑩ゲルファースト

通気カバータイプ/防水カバータイプ
振動や衝撃を吸収



448056 17,600円 税抜16,000円

- 重量/950g
- カバー/上面:ポリエステル(ウレタンフィルムラミネート加工)、下面:ナイロン(ウレタン樹脂塗布)

⑪ソルボ健康マット

レギュラータイプ
厚さ2.5cmで底つき対策



3560 15,400円 税抜14,000円

- 重量/約1.5kg
- カバー/ポリエステル(防水・伸縮)
- 中材/ソルボゼイン、ポリウレタンフォーム

⑫ジェルセル/ジェルセルG2

「エア」の体圧分散性+
「ジェル」のズレ力吸収

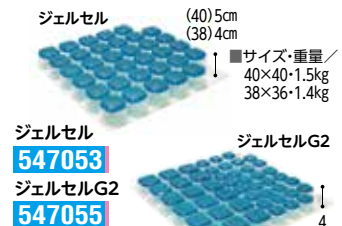

547053 547055 57,200円 税抜52,000円

- 重量/1.6kg
- TAISコード/00857-000026
- 重量/1.6kg
- TAISコード/00857-000025

①ちよこつとアクションパッド (カバー付)

ウレタンやエアセルタイプのクッションの底づきを防止



1.3cm
35.5cm
23.5cm

663122
18,150円
税抜16,500円

- 重量 / 1.1kg
- カバー / 表: ポリエステル、裏: PVC
- 中材 / アクトンドライポリマー
- 持ち運びが簡単でソファや座布団での使用も可能。

アクションジャパン

②車椅子用アクションパッド

世界67ヶ国50年以上の販売実績!

特長1 象が乗っても底づきしません!
底づきの限界は600kgと驚異的に高く、柔らかいのに底づきしません。

特長2 硬くならず押し返しません!
柔軟性に富んだアクションパッドは、硬くならず押し返すこともなく、快適に体を支えます。

特長3 お手入れ簡単で衛生的!
次亜塩素酸ナトリウムなどの消毒も可能です。-30度から100度まで耐熱性があり、石鹸での丸洗いもできます。

お尻を優しくガード

#5200 #9000 #9700

カバー付

	価格	TAISコード	サイズ(幅×長さ×厚さ)	重量
スタンダード (#5200)	663002 35,200円 税抜32,000円	00428-000006	40×40×3.2cm (アクションパッド1.5cmウレタン1.5cm)	2.8kg
ベーシック (#9000)	663001 35,200円 税抜32,000円	00428-000005	40×40×2.5cm (アクションパッド2.5cm)	4.5kg
キュービック (#9700)	663003 43,450円 税抜39,500円	00428-000008	40×40×2.5cm (アクションパッド2.5cm)	4.1kg

■カバー / ポリエステル、裏:PVC ■中材 / アクトンドライポリマー、#5200 +ウレタンの二層構造

③デュオジェルクッション (CK-385・CK-395)

長時間、車いすに座られる方に。「体圧分散」「姿勢保持」に対応

(CK-385) 40cm (CK-395) 42cm

7.5cm

(CK-385) 40cm (CK-395) 42cm

641009
33,000円
税抜30,000円

- 重量 / (CK-385) 1.7kg (CK-395) 1.9kg
- カバー / 上面: ポリエステル100% (防水・伸縮) 下面: ターボロン布 (すべり止め加工・防水・防炎)
- 中材 / シリコンジェル、ウレタンフォーム
- TAISコード / 00206-000048

ケープ

④タカノクッション R 硬さと形状の異なるウレタンで優れた体圧分散と豊富なバリエーション

売れ筋



タイプ1 (TC-R081) 座る時間が長い方に
タイプ2 (TC-R082) 横に傾いてしまう方に
タイプ3 (TC-R043) 前ずれを防ぎます
タイプ4 (TC-R064) 移乗が多い方に
タイプ5 (TC-R045) 初めてお使いの方に
タイプ6 (TC-R046) 座る時間が短い方などに

背用 (TC-R010) 座面用と併用して良い姿勢を保つ

体圧分散性が高く、座り心地も快適な多層多面体構造

特殊ウレタンフォーム 積層構造 特別に開発したウレタンフォームの多層多面体構造です。硬さの異なるウレタンフォームで、体位保持と体圧分散性に優れています。

タイプ	TAISコード	重量	価格
タイプ1	00297-000104	650g	12,100円 税抜11,000円
タイプ2	00297-000105	720g	12,100円 税抜11,000円
タイプ3	00297-000106	500g	11,000円 税抜10,000円
タイプ4	00297-000107	550g	11,000円 税抜10,000円
タイプ5	00297-000108	380g	10,450円 税抜9,500円
タイプ6	00297-000109	410g	11,000円 税抜10,000円
背用	00297-000110	330g	10,450円 税抜9,500円

■カバー / ポリエステル (裏面に防水加工) ■中材 / ポリウレタンフォーム ■カラー / ブラック、ブルー、レッド

⑤タカノにこにこクッション カバーごと丸洗い。通気性よくムレを防ぐクッション



タイプS1 (TC-S1) 脚が安定する形状なので、座位を安定したい方に。
タイプS2 (TC-S2) 脚が安定する形状で薄いタイプ。肘高などの調整が難しい方に。
タイプS3 (TC-S3) 平らなタイプ。移乗の多い方に。
タイプS4 (TC-S4) 平らで薄いタイプ。移乗が多く肘高などの調整が難しい方に。

背用 (TC-B1) 車いす背部のフレームに肩甲骨が当たるのを防ぎ、圧力を分散します。

厚さ、硬さの違い 3次元2層構造です。

上部 通気性と体圧分散性に配慮
下部 スリングシートにこのクッションを置いたときに、たわみにくくはたかむようになっています。 ※お使いになる時は両方のクッションをしっかりと合わせてお使いください。

●ムレずにさっと。 ●丸洗いで、いつでも清潔です。

タイプ	TAISコード	重量	価格
S1	547034	00297-000063	655g 17,600円 税抜16,000円
S2	547035	00297-000070	630g 16,500円 税抜15,000円
S3	547036	00297-000071	640g 17,600円 税抜16,000円
S4	547037	00297-000072	625g 16,500円 税抜15,000円
背用	547040	00297-000078	340g 12,100円 税抜11,000円

■カバー / ポリエステル (抗菌防臭加工) ■中材 / ポリエステル100% ■カラー / ブルー

⑥リフレア

体圧分散し、摩擦・ズレを低減。ムレも防いで快適に

スカイブルー



7.5cm (後側) 10cm (前側)
39cm

940026
16,654円
税抜15,140円

※カバー・中身ともに丸洗い可能 (サポートフレームは拭き取り)

- 重量 / 500g
- カバー / 上面: ポリエステル、側面: 軟質ポリプロピレン樹脂、下面: ポリエステル (ウレタン樹脂コーティング)
- 中材 / 高透気ウレタンフォーム (立体的リプル構造)、ビーズ発泡ポリエチレン (サポートフレーム)
- TAISコード / 00224-000014

アルケア

⑦GPクッション GP-2/3

伸びるカバーでズレを吸収

紺



5cm
40cm

高反発ウレタン 2.0cm 2.5cm
低反発ウレタン 1.0cm 1.5cm
ベース(ウレタンチップ) 3.0cm

GP-2 **574006** 7,150円 税抜6,500円
GP-3 **574007** 9,900円 税抜9,000円

- 重量 / (GP-2) 約900g、(GP-3) 約700g
- カバー / ポリエステル、ポリウレタン
- 中材 / ウレタンフォーム (GP-2: 2層、GP-3: 3層)
- TAISコード / (GP-2) 01047-000001 (GP-3) 01047-000002
- よく伸びるスパンデックス生地 (水着などに使われる) カバーです。

ジービー

⑧マイ整座エアー

調整不要のエアーと、保持力のあるウレタン。軽量、洗って清潔



45cm 40cm 1.5cm

555137
15,400円
税抜14,000円

- 重量 / 約600g
- カバー / ポリエステル、合成ゴム、ポリウレタン (防水加工)
- 中材 / 上段: 低反発ポリウレタンフォーム、ポリエステル 下段: ポリウレタンフォーム
- TAISコード / 00468-000055
- 背張りタイプの車椅子にも対応する奥行45cm。 ※インナー下段のベースフォームは洗えません。

ユーキョーレーディング

⑨マイクッション (CK-398)

車いすのシートのためみを解消して、骨盤の後傾を防ぐ



5cm 8cm 39cm

641023
8,800円
税抜8,000円

- 重量 / 500g
- カバー / (上面) ポリエステル (ウレタンラミネート加工)、(下面) ナイロン
- 中材 / ウレタンフォーム
- TAISコード / 00206-000051

ケープ

床周リ・衣類

トイレ

おむつ

歩行

入浴

住宅

食事

介護ロボット

生活支援

施設関連等

① MuAtsuクッション NX2

ムアツの床ずれ防止技術を応用した新開発クッション ●日進医療器



37cm x 41cm x 6cm

935576
13,860円
税抜12,600円

■重量/300g
■カバー/ポリエステル100%(ポリロン加工)
■中材/ウレタンフォーム
■TAISコード/00175-000416

●折り畳み機能付きで、車いすと一緒に折り畳み可能です。

無膜ウレタンで通気性に優れ蒸れにくい

在

② アルファプラクッション

前ズレを防ぐラジアルキャッチ構造 ●タイカ



撥水・防水カバータイプ(青) **664124**

吸湿・速乾カバータイプ(黒) **664125**

41,800円
税抜38,000円

■重量/600g
■カバー/(天面・側面)表地:ポリエステル 裏地:ポリウレタン(撥水・防水カバータイプ) ポリエステル(吸水・速乾カバータイプ)
■底面:表地:ポリ塩化ビニル、裏地:テロン/レーヨン
■インナーカバー/ポリエステル
■中材/ポリウレタンフォーム
■TAISコード/(撥水・防水)00563-000124 (吸水・速乾)00563-000125

在

③ アルファプラすくっとクッション

厚み4.5cmの薄くて軽いウレタンフォーム ●タイカ



深緑 40cm x 40cm x 4.5cm

664141
12,100円
税抜11,000円

■重量/300g
■カバー/(天面・側面)ポリエステル (底面)ポリエステル/メタクリル樹脂
■中材/ポリウレタンフォーム
■TAISコード/00563-000142

●特殊格子状ウレタンフォームにより、安定した座り心地

在

④ エルダーククッション

座面形状を凹型にし、滑り座りや斜め座り防止 ●アイソネックス



41cm x 40cm x 7.8cm (坐骨部6cm)

448067
11,550円
税抜10,500円

■重量/約930g
■カバー/(上面)ポリエステル(ウレタンフィルムラミネート加工)、(下面)ナイロン(ウレタン樹脂塗布)
■中材/ウレタンフォーム複合材、ポリプロピレン樹脂(補強板)

■TAISコード/00149-000020

在

⑤ ヨッコイショクッション(N-1)

3層ウレタン構造で体圧分散。防水カバーで清潔に ●ニシウラ



6cm x 40cm x 7cm

544004
10,450円
税抜9,500円

■重量/900g
■カバー/(上面)綿パイル(ポリウレタンラミネート) (下面)ポリエステル
■中材/ウレタンフォーム
■TAISコード/01272-000001

在

⑥ ヴィスコフロート低反発シートクッション

抗菌加工の通気性撥水カバー付き ●マルゼン

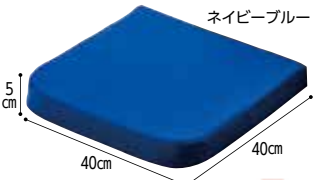

ネイビーブルー 40cm x 40cm x 5cm

146038
15,180円
税抜13,800円

■重量/1085g
■カバー/ポリエステル100%(抗菌加工、超撥水加工)
■中材/モールド型低反発ウレタンフォーム
■TAISコード/01219-000018

●おしりの形に合わせてゆっくりと沈み、体圧を均一に分散。裏側は滑り止め加工ナイロン100%。

在

⑦ ヴィスコフロート低反発ウェーブクッション

ふともも部分の盛り上がりで、より安定した座位保持と疲れを軽減 ●マルゼン



ネイビーブルー 40cm x 40cm x 4~7cm

146054
15,180円
税抜13,800円

■重量/1085g
■カバー/ポリエステル100%(抗菌加工、超撥水加工)
■中材/モールド型低反発ウレタンフォーム
■TAISコード/01219-000019

●中材はニューロンフォームで耐久性抜群。裏側は滑り止め加工ナイロン100%。

在

⑧ 座・ラククッション

空気層の多い立体構造で通気性と耐久性が高く、座位保持に優れています。 ●丸昌



ネイビー 40cm x 40cm x 6cm

145010
6,380円
税抜5,800円

■重量/540g
■カバー/ポリエステル
■中材/ポリエステル
■TAISコード/02076-000001

在

⑨ 座ラックスUB(CK-01UB)

通気性の良いメッシュ生地 ●美和商事



オレンジ 40cm x 40cm x 4.5cm

523032
7,700円
税抜7,000円

■重量/400g
■カバー/表:ポリエステル、底:PU
■中材/高反発ウレタン
■TAISコード/01375-000019

在

⑩ 座ラックスUB(CK-02UB)

70mmのウレタン素材がしっかりと包み込むように身体を受け止めます ●美和商事

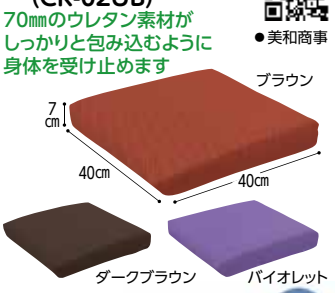

ブラウン 40cm x 40cm x 7cm

523081
9,680円
税抜8,800円

■重量/650g
■カバー/表:ポリエステル、底:PU
■中材/低反発ウレタン
■TAISコード/01375-000030

在

⑪ オルトップクッションフィット(防水)

症状にあわせて4通りの使い方 ●バシフィックサプライ



7cm x 40cm x 4cm

3384
24,200円
税抜22,000円

■重量/720g
■カバー/ポリエステル、ナイロン(PVCラミネート加工)
■中材/ウレタンフォーム(多層構造)

在

⑫ オーエスト 4WAY車椅子クッション

4方向4症例対応型クッション ●四国繊維販売



ブルー 41cm x 41cm x 7cm

529708
18,480円
税抜16,800円

■重量/1.2kg
■カバー/(表)Puf (裏)ポリエステル
■中材/合成ラテックスフォーム(天然ラテックス40%)
■TAISコード/02069-000010

●防水・清拭ができます。

在

⑬ 体圧分散クッション

カバー・中身ともに洗える ●ルナール

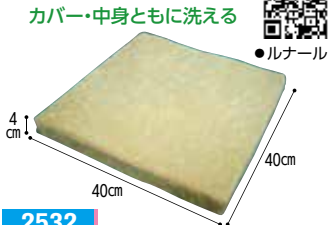

40cm x 40cm x 4cm

2532
8,580円
税抜7,800円

吸湿シート入 **2574**
9,680円
税抜8,800円

蒸れ感を抑える吸湿シート

※吸湿シートは洗えません

■重量/約600g(吸湿シート入)約680g
■カバー/ポリエステル
■中材/低反発ウレタンフォーム
吸湿シート:ポリエステル70%、合成繊維30%

在

⑭ 低反発車椅子用クッション

カバー・中身ともに洗える。傾斜座面でズレ予防。底面すべり止め付き ●ルナール



40cm x 40cm x 5cm

2549
9,680円
税抜8,800円

吸湿シート入 **2679**
10,780円
税抜9,800円

蒸れ感を抑える吸湿シート

※吸湿シートは洗えません

■重量/約550g(吸湿シート入)約630g
■カバー/ポリエステル
■中材/低反発ウレタンフォーム
吸湿シート:ポリエステル70%、合成繊維30%

在

⑮ ラクラ ケアシートDX(RKCS-400DX)

天然ラテックスの適度な反発力 ●グローバル産業



40cm x 40cm x 5cm

686019
13,200円
税抜12,000円

■重量/800g
■カバー/ポリエステル100%
■中材/天然ラテックスフォーム
■TAISコード/01149-000022

在

⑯ 洗える2層クッション

カバーごと洗い、いつも清潔 ●島製作所

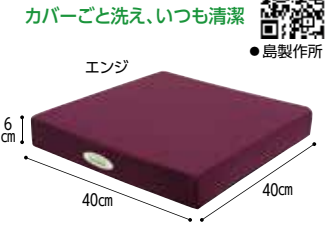

エンジ 40cm x 40cm x 6cm

317339
10,340円
税抜9,400円

■重量/450g
■カバー/ポリエステル
■中材/低反発ウレタン・高反発ウレタン
■TAISコード/00576-000047

●硬さの違う2層のクッションで体圧を分散

在

①4Dハートフルクッション (FD40406)

骨格レベルで床ずれ防止と座位保持

●アクションジャパン



663128
18,150円
税抜16,500円

■重量/1.5kg ■中材/ポリウレタン
■カバー/外カバー:ポリエステル、スパandex (裏面TPU防水フィルム) 内カバー:コットン100%
■TAISコード/00428-000039

●坐骨を支えて骨盤安定と圧力分散。無理なく理想的な姿勢保持ができる最先端デザイン。

②ピュアライフ エアークッション (TC100)

長時間座ってもムレにくい。座面の高さ調節不要

●ピュアライフ



665004
10,450円
税抜9,500円

■重量/約400g
■カバー/ポリエステル
■中材/ポリエステル立体編物、活性炭
■TAISコード/01377-000001

●通気性・消臭性を持つ6層構造

③pinto Mold Air

姿勢が安定、前滑りしないシート構造、通気性も抜群

●ピーエース



542518
20,900円
税抜19,000円

■重量/840g
■カバー/ポリエステル
■中材/ポリプロピレン
■TAISコード/01250-000003

●通気性抜群の素材で丸洗い、熱湯消毒も可能。
●作業療法士が開発した座位保持シート。

④パーソナルケアクッション

布製ヒーターを使用した座面が温まる車いすクッション

●三栄コーポレーション



234708
15,900円
税抜14,455円

■重量/800g
■カバー/ポリエステル100%
■中材/2層タイプウレタンフォーム
■TAISコード/01995-000001

●USBモバイルバッテリー使用でどこでも使用できます
●モバイルバッテリーは付属しません

温度は4段階調節可

⑤タカノクッションMOLA

独自の3D形状のモールドウレタンとラテックスが、優しく姿勢をサポート

●タカノ



547345
27,500円
税抜25,000円

■重量/フラット: (38幅)約930g、(40幅)約980g、(43幅)約1,050g
コンター: (38幅)約1,040g、(40幅)約1,100g、(43幅)約1,190g
■カバー/ポリエステル・ポリウレタン・PVCレザー ■中材/ウレタンフォーム・ラテックスフォーム
■TAISコード/フラット: (38幅)00297-000123 (40幅)00297-000121 (43幅)00297-000125
コンター: (38幅)00297-000122 (40幅)00297-000120 (43幅)00297-000124

⑥リフレックス

空気調整の悩みを解消

●ユーキートレーディング



555052
33,880円
税抜30,800円

■重量/800g
■サイズ/40×40×38cm(横幅×奥行)
■カバー/ポリエステル
■中材/特殊ウレタンフォーム
■TAISコード/00468-000034

●座っただけで空気が抜けて適圧になるとバルブが閉じる。

⑦FCコキュウ君NV

フラットタイプ/もも着脱タイプ

高性能なバルブで空気圧を自動コントロール

●アイソネックス



448221
30,800円
税抜28,000円

448220
35,200円
税抜32,000円

■カラー/グリーン、ブルー
■重量/800g ■カバー/ポリエステル
■中材/ウレタン樹脂フィルム、ウレタン複合材
■TAISコード/フラットタイプ)00149-000065 (もも着脱タイプ)00149-000064

⑧座ラックスUB (CK-03UB-A)

エア調整機能付き

●美和商事



523082
20,680円
税抜18,800円

■重量/700g
■カバー/表:ポリエステル、底:PU
■中材/高反発ウレタン
■TAISコード/01375-000022

⑨キューブレナクッション CK-400

わずか10秒で自動調圧完了!

●ケーブ



641599
47,300円
税抜43,000円

■重量/1.1kg
■カバー/ポリエステル100%、ウレタンフィルム加工
■中材/ウレタンフォーム、ウレタンフィルム表面シボ加工
■TAISコード/00206-000081

●体圧分散のエアセルと、高硬度ウレタンフォームの姿勢保持サポートのハイブリッドクッション。

⑩メリディアン

前後で独立した空気量を調整できる最高級モデル

●ユーキートレーディング



555022
66,000円
税抜60,000円

■重量/約850g(40×40)
■サイズ/38×38×40cm
■カバー/ナイロン、ポリエステル
■中材/特殊ウレタンフォーム
■TAISコード/00468-000031

●大腿部と骨盤部の2つの独立した空気室構造になっており、効果的な除圧と姿勢保持両方を提供できます。
●カバーだけでなく、本体も丸洗いができます。
※本体は2年保証 ※その他サイズもございます。

⑪ソロPSV

セミオートマチックなバルブ。目盛り付きなので同じ空気量に簡単設定可

●ユーキートレーディング



555007
57,200円
税抜52,000円

■重量/約750g(40×40)
■サイズ/40×40×38cm(横幅×奥行)
■カバー/ポリエステル
■中材/特殊ウレタンフォーム
■TAISコード/00468-000013

●目盛りを合わせるだけで最適な減圧ができる。

⑫ロホ・ワイドロセレクト

床ずれ予防と姿勢保持を優先

●ベルモビール



60,852円
税抜55,320円

■カバー/難燃性ナイロン (黒のカバー付)
■中材/難燃性耐熱ネオプレンラバー (ラテックス不使用)
●床ずれリスクのある方、仙骨座りの方、身体に傾きのある方向け。 ※その他サイズもございます。

申込番号	種別	TAISコード
841090	ハイタイプ8×8	01300-000041
841073	ミドルタイプ8×8	01300-000042
841082	ロータイプ8×8	01300-000043

⑬ロホ・クッション

床ずれ予防を優先

●ベルモビール



63,437円
税抜57,670円

■カバー/難燃性ナイロン (黒のカバー付)
■中材/難燃性耐熱ネオプレンラバー (ラテックス不使用)
●床ずれリスクのある方、仙骨座りの方、身体に傾きのある方向け。 ※その他サイズもございます。

申込番号	種別	TAISコード
841067	ハイタイプ8×8	01300-000036
841083	ミドルタイプ8×8	01300-000039
841029	ロータイプ8×8	01300-000037

⑭スポツククッションWS

自動車シートメーカーが追求した、車椅子の「最幸の座り心地」

●丸菱工業



485104
16,500円
税抜15,000円

■カバー/ポリエステル、ポリプロピレン、アクリル樹脂
■中材/ウレタン、PP
■重量/1.15kg ■TAISコード/01691-000004

●クッションの底面にハードボードが入っており、車いすの座面のたわみによる影響を受けません。

⑮ナチュラルフィット

骨盤安定! スペーサークッションでさらにフィット!

●ジェーシーアイ



365009
13,200円
税抜12,000円

■カバー/ポリエステル、ポリウレタンラミネート
■中材/発泡ウレタン ■重量/約750g
■サイズ/S、M、L ■TAISコード/00197-000012

●本体に組み合わせるスペーサークッションの置き方を変えることで、座位の保持・移乗・定こぎなどをサポートできます。

①スラクッション
座るだけで姿勢保持に
つながり体幹が鍛えられる
●南大阪リビング



NEW

814801
27,500円
税抜25,000円

■重量/約450g ■カバー/東レダブルラッセル
■中材/スラックレール(NBR発泡ゴム)
■ムマック(無膜ウレタン)
■TAISコード/01559-000004

●体幹を機能させることで、体軸を整え、姿勢や動作を改善することができます。

②高反発パフクッション
正しい姿勢保持をサポート
●南大阪リビング

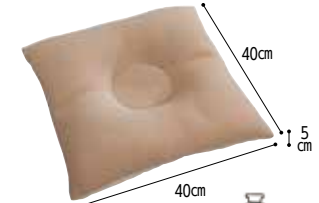

814802
11,000円
税抜10,000円

■重量/約550g
■カバー/東レダブルラッセルメッシュ
■中材/NBRニトリゴム(化粧用パフ)
■TAISコード/01559-000002

●姿勢矯正のクッションとして適しています。

③モールドシート (PAS-MSW-002)
姿勢をしっかりサポート
●ピーエーエス



542501
28,600円
税抜26,000円

※座面のたわみ防止の底板と、お尻を安定させたい方のためのアンカークッション付。

■カラー/紺 ■重量/960g
■カバー/ポリエステル、純綿糸ミューファン®
(抗菌、防臭、静電気防止、熱遮断機能)、(裏面)防水加工
■中材/ポリウレタンHRフォーム
■TAISコード/01250-000002

●快適さと動きやすさを目指し、独自の技術で年間300件以上のオーダーメイドシートを作っているノウハウで採型された座位保持シート。●薄型なので足こぎされる方にも。●体圧分散効果あり。

④ラクラ 2WAYシート
背当てだけでなくシート下に敷いたり、ワキ当てにも。使い方のいろいろ
●グローバル産業



686020
15,400円
税抜14,000円

■重量/800g ■カバー/ポリエステル100%
■中材/高反発ウレタン、パッド部:ポリエステル100%
■TAISコード/01149-000019

●高反発ウレタンの上に床ずれ防止パッドを装着。

⑤背中さらっとクッション お尻さらっとクッション
表面凸凹とい草でやさしくサポート
●イクエココポーレーション



背中中用
739014
4,400円
税抜4,000円

お尻用
739013
3,630円
税抜3,300円

■重量/(背中中用)900g (お尻用):700g
■素材/生地:い草 ■中材/ポリエステル100%

●い草効果で蒸れと臭いの元を軽減します。

⑥通気ビーズ背中クッション1693 通気ビーズクッション(車いす用)1625
車いすに合わせやすいジャバラ形状
●大阪エンゼル



背中クッション
886435
9,460円
税抜8,600円

クッション(車いす用)
886404
8,800円
税抜8,000円

■素材/(開地共通)綿、ポリエステル(抗菌防臭加工)
(中身)背中クッションセンター部/ポリエステルファイバー
高サイド他/通気ビーズ(熱可塑性エラストマー)
クッション車いす用/通気ビーズ(熱可塑性エラストマー)
■TAISコード/(1625)01102-000014

⑦FC-ファイン 背クッション/座クッション
ジャバラスリットで自在にフィット!
●アイソネックス



448205
14,960円
税抜13,600円

ロングタイプ
9,460円
税抜8,600円

ショートタイプ
9,460円
税抜8,600円

座クッション
9,020円
税抜8,200円

■カバー/ポリエステル ■中材/ウレタン
■TAISコード/00149-(背ロング)000057、
(背ショート)000056
00149-(座ハイ)000059、(座ロー)000058

⑧FC-アジャストフルセット
骨盤や体幹をやさしくしっかりサポート
●アイソネックス



448004
41,800円
税抜38,000円

■重量/2.11kg ■カラー/ブルー、グリーン
■カバー/ポリエステル、ナイロン
■中材/特殊ウレタンフォーム他
■TAISコード/00149-000007

⑨車椅子用ピタットクッション (PT-CS-KU)
両サイドと背面から体幹をサポート
●オフィスラポ



583105
28,600円
税抜26,000円

■重量/1kg
■材質/張地:合成皮革(日本製)
クッション:ウレタン、芯材:合板
■TAISコード/01916-000001

■車いす適合サイズ/内幅37~42cm
●一般的な車椅子にジャストフィットするよう設計されたピタットクッションです。

⑩車いすムートンシート (KIS-4080)
体圧分散・床ずれ防止にムートン!
●大恵



121301
29,700円
税抜27,000円

モカフラワー・ピンクフラワー
33,000円
税抜30,000円

■重量/900g ■素材/羊毛100%
■中材/ウレタン ■TAISコード/02085-000001

⑪車いすサポートシートα
頭部・腰を支え、体幹を安定させ姿勢の崩れを防ぐ
●帝健



645014
34,650円
税抜31,500円

645016
9,900円
税抜9,000円

645829
43,560円
税抜39,600円

■重量/αセット:約4kg(バックサポート:約3.6kg、サイドサポート:約0.4kg)
■素材/(カバー)ポリエステル、ポリウレタン ■中材/発泡ウレタン、(フレーム)スチール
■TAISコード/00238-(バックサポート)000012、(サイドサポート)000013、(セット)000014

●頭部のクッションは2か所のギアで角度を調整可能です。

⑫座位保持クッション LAPS(ラップス)+LAP Backsセット(TC-LS11)
姿勢をもう少し安定させたい方に。後ろとサイドから骨盤をサポート
●ダカノ



547221
38,500円
税抜35,000円

547156
32,780円
税抜29,800円

547217
7,480円
税抜6,800円

■カラー/レッド、ライトブルー、グレー
■重量/1.3kg(LAPS単体1130g、LAP Backs単体170g)
■素材/LAPS本体クッション:ポリウレタンフォーム、ウレタンゲル。カバー:(表面)ポリエステル、(中面)ポリエステル、フィルムラミネート加工、(裏面)ポリエステル、滑り止め軟質アクリル加工。
LAP Backs本体:ポリウレタンフォーム、ポリエステル、ナイロン
■TAISコード/(セット)00297-000111、(単体)00297-000102、(背用)00297-000103

●LAPSは、腰・腰骨・骨盤を周囲から支え、姿勢が安定します。体圧も分散。
●背用のLAP Backsもあわせると腰から背中までサポート。

⑬サイドサポートクッション
車いすとの隙間に挟んで横倒れ防止
●ウェルパートナーズ



939315
14,850円
(13,500円)

939316
7,150円
(6,500円)

■カラー/ブラック
■重量/S:1kg、L:1.2kg、骨盤パッド:350g
■カバー/PVC
■中材/ウレタン、PP

●サポートクッションの反対側の足の隙間に挟むことで、姿勢の保持力をアップします。

⑭サイドサポートクッション fit
横倒れ防止クッションの●ウェルパートナーズ
幅狭のフィットサイズ



939395
14,080円
税抜12,800円

■カバー/合皮
■中材/PP・ウレタン
■重量/S:450g、L:520g
■TAISコード/
(S)01009-000037 (L)01009-000038

① ジャバラ背あて車椅子用クッション(業務用)

蛇腹状なので丸めたり畳んだりフィットしやすく調整簡単

●丸井商事



高さ 5cm
58cm
40cm

239024
8,778円
税抜7,980円

- 円背、側弯症の症状に合わせて背中を安定サポート
- 生地/ポリエステル65%、綿35%
- 中材/ポリエステル100%
- 重量/500g
- TAISコード/01249-000019
- レンタル業務用として素材の耐久性をUPしました。色は汚れが目立ちにくく、おしゃれなグレー。
- 丸洗い出来ます。●低温乾燥可能

② 体幹保持クッション だっこしゃん

付属のポンプで脱気して成形。オーダーメイドのような体位保持

●日本ケミカル工業



354801
レギュラータイプ(ブラック)
52,800円
税抜48,000円

ワイドタイプ(ラベンダー)
63,800円
税抜58,000円

レギュラータイプ

- 重量/レギュラー:1250g
- ワイド:1430g
- カバー/ポリウレタンシート
- 中材/ビーズクッション
- TAISコード/レギュラー)02003-000001 (ワイド)02003-000002
- 汚れても中性洗剤・洗浄用アルコールなどで簡単お手入れ可能。

③ FC-フィット背(ロングパット2個付)/腰

身体のねじれや倒れを防止

●アイ・ソネックス



背(ロングパット2個付)
448092
16,500円
税抜15,000円

腰
448096
8,360円
税抜7,600円

- カバー/ポリエステル、ナイロン
- 中材/ポリエステル
- TAISコード 00149-000023
- カバー/ポリエステル(ウレタンラミネート加工)
- 中材/ウレタンフォーム複合材
- (背)のパット部は超・通気素材 V-lap™ 使用
- TAISコード/00149-000022
- ※ロングパット(2個セット)10,560円(税込)のみでもお求めいただけます。

④ サボたくんBS

置くだけで、車いすをハイバックにアップグレード!

●吉田製作所



150801
45,980円
税抜41,800円

- 重量/1.4kg(バッグ含まず)
- 素材/(背板)アルミニウム、ナイロン(2WAYバッグ)ポリエステル
- カバー/合成皮革
- 中材/ポリウレタン
- TAISコード/02032-000001
- 軽量・コンパクトで移動や持ち運びが楽ちんです。(2つ折り可能、専用2WAYバッグ付き)

⑤ マイバディ イーザーヘッドレギュラー

軽量なので車体バランスが崩れにくい。工具不要、簡単取り付け

●ユキトトレーディング



555121
35,200円
税抜32,000円

- 重量/1950g
- 素材/アルミ、スチール、ウレタン
- TAISコード/00468-000046
- 姿勢の再現性も高く、殆どの車いすに取付が可能です。

⑥ ハバック 腕置きクッション

円背の方の安楽な座位保持に。ストレッチ生地でフィット感アップ

●丸井商事



239005
19,800円
税抜18,000円

- 重量/約650g
- 素材/生地:綿76%、ポリウレタン4%、ポリエステル20%
- 中材:ポリエステル綿100%
- TAISコード/01249-000009
- 別売専用防水カバーもご用意です。

⑦ USAKOクビマクラ

誤えん防止サポートマクラ

●アイ・ソネックス



448162
15,730円
税抜14,300円

- 重量/440g
- 素材/本体:ウレタン複合材、表材:ポリエステル(ウレタンフィルムラミネート加工) ※表面防水
- TAISコード/00149-000044
- 頭や首を適切に保持できない方のために、頭頸部をしっかりサポートする摂食えん下用マクラ。
- 背もたれ延長型の車いすに取り付けて、頸部の角度調整ができます。ベッドでも使用可能。

⑧ USAKOユークッション

肩と腕をしっかり支える

●アイ・ソネックス

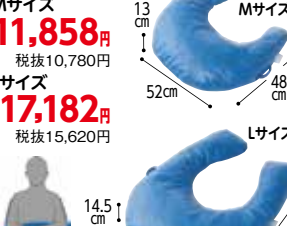

448163
Mサイズ 11,858円
税抜10,780円

Lサイズ 17,182円
税抜15,620円

- 重量/M:680g、L:1340g
- 素材/本体:ポリエステル特殊繊維チップ、表材:ポリエステル(ウレタンフィルムラミネート加工)
- TAISコード/(M)00149-000040、(L)00149-000041
- 肩や腕の荷重を支えて、首や肩の緊張を緩和して、えん下を楽にします。

⑨ 車いす用防水クッション

ムレと臭いをがっちり除去しながら、漏れ出し防止

●テクナード



222104
13,200円
税抜12,000円

- 重量/456g
- カバー/ポリエステル・ポリウレタン・ポリカーボネート・シリカゲル
- 中材/ウレタン(低反発と圧縮)
- 洗濯可能で消臭・吸湿機能が長期間持続します。
- 日本製抗菌生地(KBセーレン社)と日本縫製加工の純国産です。

⑩ どこでも防水座布団

どこでも安心。汗や失禁等から座面を守る

●丸田シヤツ



144117
4,400円
税抜4,000円

- カラー/ブラック、ブラウン、オレンジ、グリーン
- 重量/240g
- カバー/(表面)ワッセル:ポリエステル100%、(底面)パイル防水生地(ポリウレタンラミネート)綿80%、ポリエステル20%
- 中材/ワッセル:ポリエステル100%
- 底面がポリウレタンコーティングなので、防水して椅子の座面が汚れるのを防ぎます
- 通気性に優れ、洗っても短い時間で乾きます

⑪ 防水クッションカバー

クッションを水分の染み込みや臭いから守ります

●大阪エンゼル

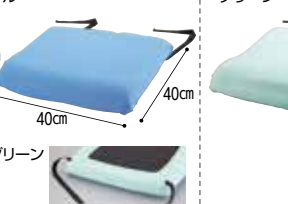

デニムタイプ(1535)
886593
3,410円
税抜3,100円

パイルタイプ(1536)
886497
2,860円
税抜2,600円

拭き取りタイプ(1537)
886637
2,860円
税抜2,600円

- 素材/ポリエステル65%、綿35%
- 素材/アクリル60%、ポリエステル40%
- 素材/ポリエステル100%、表面:耐熱ポリウレタンフィルム
- クッション対応サイズ:40cm×40cmの場合、厚さ7cmまで対応(3品番共通)

⑫ 車いす用防水シート(2枚組)

十字固定でずれにくく安全ですぐに交換できるので衛生的

●丸昌



145011
2,530円
税抜2,300円

- 重量/140g
- サイズ/幅44cm、奥行50cm、高さ1cm
- 素材/表地:綿80%ポリエステル20% 裏地:綿35%ポリエステル65%

⑬ 車いすクッション用 防水カバー グランカバー

サッと一拭きパットとキレイ

●イーアス



320002
3,080円
税抜2,800円

- 適応クッションサイズ/縦横38~40cm、厚さ4~10cm
- 素材/表地:ポリエステル 裏地:ポリウレタンフィルム

⑭ 車椅子クッション用 ボックス型防水カバー(KR-21)

クッションを傷みにくく

●キョタ



831134
フリー 3,300円
税抜3,000円

Lフリー 3,850円
税抜3,500円

- カラー/ネイビー
- 推奨クッションサイズ/フリー:1辺38~40cm、厚さ6cmまで Lフリー:1辺38~40cm、厚さ10cmまで
- 素材/表生地:ポリエステル 裏生地:ポリウレタンフィルム
- お手持ちのクッションを汚れから守るカバーです。
- 表地は撥水、裏地は防水仕様になっており、汚れの浸透を抑えることができます。
- ※クッションは別売です。

⑮ マルチマット(H9790)

ズレ・モレ・臭いを防止

●ニシキ



816060
2,200円
税抜2,000円

- カラー/グリーン、ブラック、レッド
- 素材/(表面)綿、ポリエステル (裏面)ポリカーボネートラミネート

床周リ・衣類

トイレ

おむつ

歩行

入浴

住宅

食事

介護ロボット

生活支援

施設関連等

①車いす用ゼオライター 

ゼオライト配合
消臭すべり止めマット ●シンエイテクノ

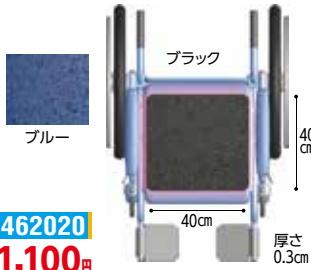

462020
1,100円
税抜1,000円

■カラー／ブラック、ブルー
■素材／発泡EVA、天然ゼオライト、セシオン
●車いす用クッションの上に敷くだけで体がすれにくくなります。
●発泡構造で蓄熱作用で暖かい。活性炭の16倍の消臭効果ゼオライトを配合。 **在**

②ずれ止め吸水シート 

(ディスプレイ)レギュラー・ワイド
サッと敷いてピタッと止まる!
使い捨てタイプの吸水シート ●メディカルクラフト



367687
1,980円
税抜1,800円

(レギュラー)約33×45cm
(ワイド)約45×60cm

■入数／レギュラー110枚、ワイド55枚
■素材／不織布、吸水紙、綿状パルプ、高分子吸収体、PEフィルム、ホットメルト
●全面すべり止め・滑りにくく、クシャクシャになりにくい。 **在**

③車いすシートカバー 

(2枚入)
車いす専用防水シート ●ケアメディックス



543002
4,730円 税抜4,300円

■素材／(表)パイルアクリル、(基布)ポリエステル(裏)ポリウレタン
●失禁や食べこぼしによる汚れを防止。
●繰り返し洗濯可能。 **在**

④車椅子ブレーキ延長棒 

延de棒(エンデバー)
車椅子ブレーキを使いやすくお洒落に延長!
●ハーツエイコー



759004
5,720円
税抜5,200円

■カラー／赤・花柄調、茶・木目調
■素材／アルミ合金、天然ゴム
■重量／155g
■TAISコード／00017-000014
※延長棒のシャフトの内径は25mmです。車いすのブレーキレバーのにぎりゴムの太さが25mm以上のものには使用できません。 **在**

⑤フットレストカバー 

(2個組) (KR-13)
打撲や表面によるケガを防止 ●キヨタ



831106
3,740円
税抜3,400円

■重量／約50g(1個)
■素材／表地：アクリル、ポリエステル
中材：ポリエステル
■TAISコード／00123-000047
●かぶせるだけで、足裏の保護と保温性を実現。壁や人にぶつかった時の保護にも使えます。
●中毒性表皮壊死症の予防にも。 **在**

⑥フットガード(8002) 

左右兼用、靴を履いたまま装着可能 ●大阪エンゼル



886286
3,740円
税抜3,400円

■サイズ／M(22~24cm)茶
L(24~26cm)黒
LL(26~28cm)グレー
■素材／ナイロン、ポリエステル、塩化ビニール
■TAISコード／01102-000009 **在**

⑦ヨッコイショテーブル 

スライド式の簡単取り付け ●ニシウラ



544001
40,260円
税抜36,600円

■重量／2.5kg
■素材／メルクスパイン集成材
■TAISコード／01272-000003
●奥までしっかり入り、肘もしっかり置けるので安定した座位を保ちやすい。
●工具は一切必要ないお手軽取り付け。 **直**

⑧車いす用テーブル 

“これべり”軽量タイプ
工具不要の簡単取り付け ●日進医療器



511316
21,230円 税抜19,300円

■重量／2.7kg
■素材／テーブル：ポリプロピレン、フレーム：アルミ
■TAISコード／00175-000261
●座幅38~42cmの車いすに取付可能 **在**

⑨カチャッと君every 

フラット
車いすと点滴台をしっかりと連結して安全な搬送を実現! ●三重金属工業



937601
71,500円
税抜65,000円

■重量／2.3kg
■素材／本体：スチール、点滴台固定部：プラスチック
●病院でお使いの車椅子と点滴台をそのまま使用いただけます。
●コンパクトなライトモデル 937602、スロープでもご使用いただけるスロープモデル 937603 もあります。 **直**

⑩KAGOMOTSU(かごもつ) 

車いすでのお買い物、楽しくスマートに! ●あいあーのけあ



508014
16,500円
税抜15,000円

■重量／本体：370g、ホルダー金具：150g
■耐荷重／10kg
■素材／スチール
■セット内容／本体×2、ホルダー金具×2、六角レンチ
●見えやすく商品の出し入れがしやすい、前掛けタイプの買物かごホルダー ●ホルダー金具を取り付けておけば、本体は着脱可能。 **在**

⑪車いす用酸素カートキャリア 

ボンベ楽(ラック)Ⅱ
ボンベラックを取り付けたまま車いすを折りたためます ●ナンプ



974004
33,000円 税抜30,000円

■カラー／黒
■重量／900g
■素材／鉄、ステンレス、ポリプロピレン、ポリアセタール樹脂、真鍮合金
■TAISコード／01360-000002
●既存の車いすを加工する事なく、簡単に後付けできます。●ボンベを取り付けたまま(酸素カートなし)車いすを折りたためます。 **直**

⑫RAKUバッグⅡ 

(SR-700N)
ハンドルストラップがシドルダベルトへ! 3WAY仕様!
ダークネイビー ●笑和



505007
7,975円
税抜7,250円

■重量／600g
■容量／18.9L
■素材／表：ポリエステル100%+撥水加工裏：ナイロン100%
●ロールトップ機能! 開口部を丸めて巻くことで容量アップ! **在**

⑬座面付キーパー 

(セルフ脱着タイプ) (4011)
自分で脱着ができる車椅子ベルト ●特殊衣料



675189
14,300円 税抜13,000円

■適応サイズ／(ウエスト)70~110cm
■素材／ナイロン100%(防水加工)
■TAISコード／01365-000009
●車椅子に乗っている時の姿勢保持に。
●車椅子以外に背付四脚椅子にも装着可能です。 **在**

⑭トランスポートベルト 

座位型(4002)
幅広の8の字ベルトが体を背もたれにしっかり固定 ●特殊衣料



675205
11,880円
税抜10,800円

■サイズ(ウエスト)／M(85~100cm)・L(95~110cm)
■素材／ポリ塩化ビニール100%
■TAISコード／01365-000012
●椅子、車いすに座っている時の姿勢保持に。
●マジックテープで簡単に着脱可能。 **在**

⑮車いす用ワンタッチベルトキーパー 

座位姿勢を保持し、車イスからのズレ落ちをガード
キーパーⅡカラー(リバーシブル) ●フットマーク



570003
12,650円 税抜11,500円

■サイズ／(車いす背シート含む)横方向：96~126cm、縦方向：140~180cm
■素材／キーパーⅡ：綿100%(葛城織)、キーパーエコ：ポリエステル100%
■重量／キーパーⅡ：約380g、キーパーエコ：約240g
●拘束帯として使用しないでください。●リクライニング車いすにはご使用いただけません。 **在**

①車椅子ベルト(4010) 
メッシュ素材で通気性良好
●特殊衣料



ブルー ブラウン ブラック

675046
12,100円 税抜11,000円

■カラー/ブラック、ブルー、ブラウン
■適応サイズ/M(145~160cm)、L(160~175cm)
■素材/本体:ポリエステル100%
バックル:ポリアセタール

●ずり落ちを防止します。小物を入れるのに便利な胸ポケット付。
※普通型の車椅子以外には使用しないで下さい。 **在**

②車椅子シートベルト 
カーバックルタイプ(4017)
着脱が簡単です
●特殊衣料



675139
5,500円 税抜5,000円

■サイズ/幅5cm×長さ85~150cm
■素材/ポリエステル、ポリアセタール、鉄

●車椅子のずり落ち防止と姿勢保持に。
※普通型の車椅子以外には使用しないで下さい。 **在**

③車椅子シートベルト 
背固定タイプ(4015)
姿勢保持、座位保持に
●特殊衣料



675061
3,850円 税抜3,500円

■サイズ/幅5cm×長さ約85~150cm
■素材/ポリエステル

●車椅子からのずり落ちを防止。1本のベルトをバックルで固定します。
※普通型の車椅子以外には使用しないで下さい。 **在**

④パイルベルト 
どの長さでも留められます
●日進医療器



オレンジ ブルー

511027
5,170円 税抜4,700円

■サイズ/幅10cm×長さ160cm
■カラー/オレンジ、ブルー
■素材/ポリエステル

●パイル生地で肌触りがソフトです。 **在**

⑤車いすマーク 
車用の車椅子の国際シンボルマーク
●フジホーム



マグネットタイプ
386079
1,100円 税抜1,000円

■重量/50g
■素材/ポリカーボネート反射材

吸盤タイプ
386080
1,100円 税抜1,000円

●障害をもつ人々が利用できる建物、施設であることを明確に示す世界共通のシンボルマークです。 **在**

⑥屋内用車いすタイヤ 
RAKUカバー
取り付け外し簡単
●笑和



自走用22インチ(SR-120B)
966103
505003
3,740円 税抜3,400円

■素材/ポリエステル、アクリルコーティング
■保管袋(約10×13cm)付

●後輪:自走用(22インチ)、介助用(14・16インチ)
前輪:6インチのタイヤカバーセット(1台分)
●前輪用はマジックテープ止めタイプ。後輪用はゴムシャーリングで簡単取付。 **収納袋付** **在**

⑦車いす用グローブ 
ZEROショート(左右1ペア)
オーダーメイド感覚のグローブ
●タイヤ工業



M・Lサイズ
367135
6,270円 税抜5,700円

XLサイズ
6,930円 税抜6,300円

■サイズ/甲周囲:M(16~19cm)、L(19~22cm)、XL(22~24cm)
■素材/ポリエステル、ナイロン、天然ゴム、ポリウレタン

●車いす専用に配合したゴムと強力な面ファスナーによって、高いグリップ力を実現。
●滑り止めパーツは自由に配置できます。 **在**

⑧1LEDライト サイド露光 
サイドが光って目立つLEDライト
点灯・点滅2モード
●サギサカ
NEW



ブラック

390579
1,925円 税抜1,750円

■サイズ/(本体のみ)幅約34×高さ35×奥行87mm(ブラケット未装着)
■重量/62g(1本)

●ラバーバンドで簡単、パイプに取付、対応パイプ径直径19.1~25.4mm対応 **在**

⑨ソフグリ2 
軽く柔かいハンドリムのグリップ強化
●あいあーるけあ



黒 (周長)130cm (幅)8.5cm (厚さ)0.2cm

508015
8,250円 税抜7,500円

■重量/75g(1本) ※適合タイヤサイズ 22~24インチ
■素材/発泡ゴム

●伸縮素材で、ハンドリムに被せるだけ。
●金属製のハンドリムも冬は冷たすぎず、夏は熱くなりすぎず握りやすくなります。
※ハンドリムとホイールの間隔が7mm以下の車いすは装着できません。 **在**

⑩前輪用ホイールソックス 
室内用キャスターカバー (マジックテープで簡単装着)
●あいあーるけあ



赤 青 2本入

508004
1,870円 税抜1,700円

■サイズ/幅4.6cm×長さ40cm(5~7インチ)
■素材/ナイロン地CRスポンジ
■重量/26g

●キャスターサイズに合わせてハサミなどでカットして使用します。
●キャスターとフォークの隙間が狭い車いす(7mm以下)は装着できない場合があります。 **在**

⑪ホイールソックス 
伸縮素材で簡単装着
●あいあーるけあ



赤 青 緑 2本入

508003
3,960円 税抜3,600円

■サイズ/中:20~22インチ 小:15~16インチ
■素材/ナイロン地CRスポンジ

●雪などの傷つきやすい床面の傷みをやわらげます。
●車いすの汚れを室内に持ち込まないため室内用タイヤカバーです。 **在**

⑫全身反射 車イス用ポンチョ 
内閣府防災推奨のライトに反射するポンチョ
●スキタ



ブラック ネイビー

619603
8,800円 税抜8,000円

■サイズ/幅110cm×前丈106cm×後丈86.5cm
■素材/ポリエステル100%

●表ははっ水加工、裏面はポリウレタンでコーティング加工
●付属のポンチにコンパクト収納。
防災用備品・アウトドアなど幅広くご利用いただけます。 **収納袋付** **在**

⑬レインポンチョ 
座ったまま簡単装着
●サギサカ



ブルー ベージュ

390519
6,358円 税抜5,780円

■サイズ/フリーサイズ
■カラー/ベージュ、ブルー
■素材/ポリエステル(はっ水加工)

●自転車移動にも利用できます。 **在**

⑭窓付きポンチョ 
透明な小窓で手元が見えます
●サギサカ



ブルー ライムグリーン

390546
7,678円 税抜6,980円

■サイズ/フリーサイズ (身長150~175cm)
■素材/ポリエステル100% 透明窓PVC

収納袋付 **在**

⑮総裏メッシュ付き RAKUレイン(SR-100) 
簡単にすばやく着脱
●笑和



シルバー パープル

966104
11,000円 税抜10,000円

■サイズ/M、L
■素材/表地:ポリエステル100%(PUコーティング) 裏地:ポリエステル100%(メッシュ)

●スノ部分はタイガード付で、こすっても破れにくい。 **収納袋付** **在**

⑯ケアーレイン(9096) 
簡単装着で、全身をしっかりとガード
●大阪エンゼル



ブルー

886279
12,650円 税抜11,500円

■サイズ/フリーサイズ
■素材/ナイロン (強撥水加工)

収納袋付 **在**

① ケアスロープ

幅70cmで狭い間口にも対応可能

543047



(CS-150)



二つ折りタイプ

タイプ	重量	標準小売価格		TAISコード
		税込価格	本体価格	
CS-65	約3kg	¥ 73,700	¥ 67,000	00093-000015
CS-100	約5kg	¥ 91,300	¥ 83,000	00093-000016
CS-120	約6kg	¥ 117,700	¥ 107,000	00093-000017
CS-150	約8kg	¥ 129,800	¥ 118,000	00093-000018
CS-175	約9kg	¥ 137,500	¥ 125,000	00093-000019
CS-200	約10kg	¥ 149,600	¥ 136,000	00093-000020
CS-240C	約12kg	¥ 253,000	¥ 230,000	00093-000021
CS-285C	約15kg	¥ 319,000	¥ 290,000	00093-000038

■材質 / CS-65 ~ 200:FRP・アルミ
CS-240C、285C:カーボンファイバーFRP・アルミ
■耐荷重 / 300kg

●ケアメディックス



オプションパーツ

■高段差解消



ケアスロープJ専用ジョイント台(CS-J)

543519

82,500円 税抜75,000円

■材質 / アルミ、ステンレス、スチール ■重量 / 約12kg
■サイズ / 幅78×長さ42.5×高さ21~26cm
■耐荷重 / 300kg

■掃き出し窓対応



ケアスロープJCスロープパーツB

543527

220,000円 税抜200,000円

■材質 / 天板:樹脂複合板、フレーム:アルミ、スチール、フラップ:アルミ
■サイズ・重量 / (天板2枚)幅・奥行約107cm:6.4kg、(フレーム)幅・奥行約107cm、高さ(最低)30cm~(最高)50cm:約11.7kg、(フラップ)幅約85cm・奥行約57.5cm:約4.2kg、柵:0.8kg
■耐荷重 / 300kg

■勾配によるガタツキ対応

ケアスロープT専用傾斜補正台(CS-T)

543565

52,800円 税抜48,000円

■材質 / ステンレス
■重量 / 3kg
■耐荷重 / 300kg (スロープにセットした状態)
●水勾配などによる設置時のガタツキを解消できます。
●高さ調整範囲40mm~60mm。
●左右どちらにも対応ができる脱輪防止アーム付き。



組み合わせ品TAISコード

●ケアスロープJC

タイプ	ケアスロープ	スロープパーツ	TAISコード
CSJC-150	CS-150		00093-000054
CSJC-175	CS-175		00093-000055
CSJC-200	CS-200	CS-JC	00093-000056
CSJC-240	CS-240C		00093-000057
CSJC-285	CS-285C		00093-000058

●ケアスロープJ

使用スロープ	使用スロープ									
	CS-150	CSJ-300	CS-175	CSJ-350W	CS-200	CSJ-400	CS-240C	CSJ-480	CS-285C	CSJ-570
CS-150	CSJ-300	CS-175	CSJ-350W	CS-200	CSJ-400	CS-240C	CSJ-480	CS-285C	CSJ-570	
CS-175	CSJ-325	CS-175	CSJ-350W	CS-200	CSJ-400	CS-240C	CSJ-480	CS-285C	CSJ-570	
CS-200	CSJ-350	CSJ-375	CSJ-415	CS-240C	CSJ-480	CS-285C	CSJ-525	CSJ-570	CSJ-570	
CS-240C	CSJ-390	CSJ-415	CSJ-440	CS-285C	CSJ-525	CSJ-570	CSJ-525	CSJ-570	CSJ-570	
CS-285C	CSJ-435	CSJ-460	CSJ-485	CSJ-525	CSJ-570	CSJ-525	CSJ-570	CSJ-570	CSJ-570	

●ケアスロープT

タイプ	対応スロープ	傾斜補正台	TAISコード
CST-120	CS-120		00093-000065
CST-150	CS-150		00093-000059
CST-175	CS-175	CS-T	00093-000060
CST-200	CS-200		00093-000061
CST-240	CS-240C		00093-000062
CST-285	CS-285C		00093-000063

*CS-150~CS-285Cまで
全ての組み合わせが可能です。

② デクパック

軽くて強く、コンパクトに折りたためるスタンダードスロープ

申込番号	タイプ	重量	標準小売価格		TAISコード
			税込価格	本体価格	
4490	パーソナル	約4kg	¥ 85,800	¥ 78,000	00093-Z00001
4491	M.P.(エムピー)	約5kg	¥ 107,800	¥ 98,000	00093-000001
4492	シニア90cm	約6kg	¥ 121,000	¥ 110,000	00093-Z00002
	シニア1.2m	約7kg	¥ 132,000	¥ 120,000	00093-Z00003
	シニア1.35m	約8kg	¥ 136,400	¥ 124,000	00093-Z00004
	シニア1.65m	約10kg	¥ 176,000	¥ 160,000	00093-Z00005
	シニア1.85m	約11kg	¥ 214,500	¥ 195,000	00093-Z00006
	シニア2.0m	約12kg	¥ 231,000	¥ 210,000	00093-Z00007
	シニア2.5m	約18kg	¥ 355,300	¥ 323,000	00093-Z00008
	シニア3.0m	約22kg	¥ 462,000	¥ 420,000	00093-Z00013
4493	シニア3.5m	約29kg	¥ 627,000	¥ 570,000	00093-Z00014
	EBL90cm	約7kg	¥ 126,500	¥ 115,000	00093-Z00016
	EBL1.2m	約8kg	¥ 154,000	¥ 140,000	00093-Z00017
	EBL1.35m	約10kg	¥ 161,700	¥ 147,000	00093-Z00009
	EBL1.65m	約12kg	¥ 210,100	¥ 191,000	00093-Z00015
	EBL2.0m	約14kg	¥ 276,100	¥ 251,000	00093-Z00010
	EBL2.5m	約21kg	¥ 386,100	¥ 351,000	-
EBL3.0m	約25kg	¥ 533,500	¥ 485,000	00093-Z00011	
EBL3.5m	約32kg	¥ 664,400	¥ 604,000	00093-Z00012	

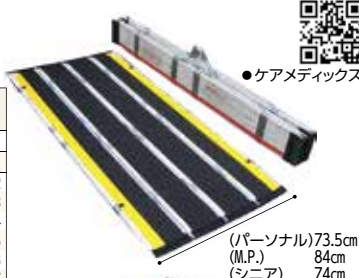

●ケアメディックス
(パーソナル)73.5cm
(M.P.) 84cm
(シニア) 74cm
(EBL) 81cm

■材質 / FRP ■耐荷重 / 300kg
●三つ折り・四つ折りができるコンパクトさ。
●長さ70cm~3.5mまでの豊富なサイズ。

③ ダイアスロープ FRP

軽くて設置撤去が
容易な屋内外
兼用スロープ

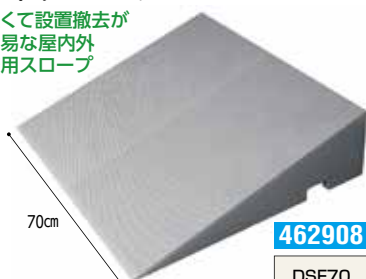

462908

DSF70	高さ	奥行	重量	標準小売価格		TAISコード
				税込価格	本体価格	
95-100	9.5~10.0cm	40cm	4.3kg	¥62,700	¥57,000	01115-000101
105-110	10.5~11.0cm	44cm	4.7kg	¥68,200	¥62,000	01115-000102
115-120	11.5~12.0cm	48cm	5.1kg	¥73,700	¥67,000	01115-000103
125-130	12.5~13.0cm	52cm	5.5kg	¥79,200	¥72,000	01115-000104
135-140	13.5~14.0cm	56cm	5.9kg	¥84,700	¥77,000	01115-000105
145-150	14.5~15.0cm	60cm	6.3kg	¥90,200	¥82,000	01115-000106

■材質 / 本体:ガラス繊維強化プラスチック 天面:ゴム (EPDM)
アジャスター:ステンレス、ゴム
■耐荷重 / 200kg ■勾配角度 / 13.5~14.0度



●シンエイテクノ



●高さ調節用のアジャスターを左右2箇所設置



●表面は滑りにくいゴム製ダイヤマト

④ 軽々スロープ エコノミー

幅65cmのコンパクト設計



●走行面凹凸の滑り止め ●錆に強いアルミ製 ●側壁(3.7cm)による脱輪防止
(有効幅/61cm) (使用例)

タイプ(全長)	重量	標準小売価格		TAISコード
		税込価格	本体価格	
SL 105(105cm)	6.7kg	¥102,300	¥93,000	01557-000012
SL 145(145cm)	8.8kg	¥106,700	¥97,000	01557-000013
SL 180(180cm)	10.8kg	¥112,200	¥102,000	01557-000014
SL 200(200cm)	11.8kg	¥118,800	¥108,000	01557-000015

■材質 / アルミ ■耐荷重 / 300kg



●アイシン軽金属



(使用例)

住改在

直

① ダンスロープ® エア-2

軽くて持ち運びやすく、狭い間口にも対応



●高さ2.7cmのエッジと保護用ゴム
●設置位置マークを表示
●走行面のシートは部分貼りで補修性を向上

545564

タイプ	長さ×幅	重量	標準小売価格		TAISコード
			税込価格	本体価格	
R-85Z	85×69.6cm	約4.3kg	¥121,000	¥110,000	00532-000054
R-125Z	125×69.4cm	約5.7kg	¥169,400	¥154,000	00532-000053
R-165Z	165×69.4cm	約7.0kg	¥205,700	¥187,000	00532-000052
R-205Z	205×69.4cm	約8.5kg	¥254,100	¥231,000	00532-000051
R-230Z	230×69.6cm	約9.6kg	¥290,400	¥264,000	00532-000050
R-255Z	255×69.6cm	約10.5kg	¥326,700	¥297,000	00532-000049
R-285Z	285×69.6cm	約11.5kg	¥375,100	¥341,000	00532-000048

■材質/カーボンFRP、ポリカーボネート ■耐荷重/300kg



●ダンスロープホームプロダクツ

② ダンスロープ ゴー

あらゆるシーンで使いやすい軽量・コンパクトタイプ

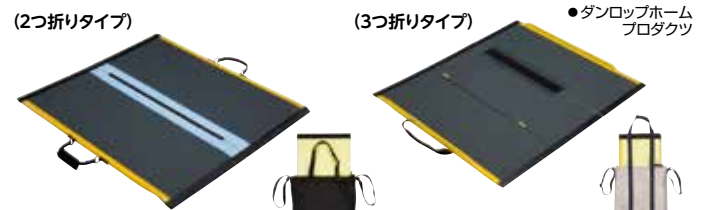

545545

タイプ	折り畳み	長さ×幅	重量	標準小売価格		使用例
				税込価格	本体価格	
S-70G2	2つ折り	73.5×73.5cm	約3.5kg	¥54,780	¥49,800	
S-85G2		88×78.5cm	約4.0kg	¥65,780	¥59,800	
S-50G3	3つ折り	47×82cm	約2.5kg	¥54,780	¥49,800	
S-75G3		72×82cm	約3.5kg	¥76,780	¥69,800	

■材質/グラスファイバーFRP ■耐荷重/300kg
●付属の専用バッグで持ち運びや保管にも便利。*TAISコード取得なし



●ダンスロープホームプロダクツ

③ ポータブルスロープ エッジ付 アルミ1枚

低い段差にも対応しやすい屋外用の安価なスロープ

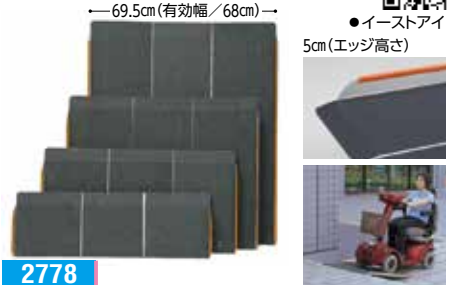

2778

タイプ(全長)	重量	標準小売価格		TAISコード
		税込価格	本体価格	
PEK025(25cm)	1.5kg	¥17,600	¥16,000	00465-000091
PEK040(40cm)	2.6kg	¥24,750	¥22,500	00465-000092
PEK060(60cm)	3.9kg	¥35,750	¥32,500	00465-000093
PEK090(90cm)	5.9kg	¥51,150	¥46,500	00465-000094

■材質/アルミ ■耐荷重/180kg

●全幅69.5cmの「はばせま」タイプ。

④ 段ない・ス 68(ロクハチ)

狭い間口にも対応のコンパクトタイプ



407108

タイプ	品番コード	長さ×幅	重量	標準小売価格		TAISコード	適応段差の目安		
				税込価格	本体価格		自力で走行(勾配約5%)	介助者同伴(勾配約10%)	最大適応段差(勾配約15%)
段ない・ス68	650	628-110	3.6kg	¥72,600	¥66,000	01235-000188	6cm	11cm	17cm
段ない・ス68	800	628-120	4.2kg	¥81,620	¥74,200	01235-000189	7cm	14cm	21cm
段ない・ス68	1000	628-130	5.0kg	¥94,050	¥85,500	01235-000190	9cm	17cm	26cm
段ない・ス68	1250	628-140	6.3kg	¥121,330	¥110,300	01235-000191	11cm	22cm	32cm
段ない・ス68	1500	628-150	7.3kg	¥133,760	¥121,600	01235-000192	13cm	26cm	39cm
段ない・ス68	1750	628-160	9.2kg	¥141,680	¥128,800	01235-000193	15cm	30cm	45cm
段ない・ス68	2000	628-170	10.3kg	¥154,110	¥140,100	01235-000194	17cm	35cm	52cm
段ない・ス68	2400	628-180	12.3kg	¥260,590	¥236,900	01235-000195	21cm	42cm	62cm
段ない・ス68	2600	628-190	16.0kg	¥283,250	¥257,500	01235-000196	23cm	46cm	68cm
段ない・ス68	2800	628-200	17.3kg	¥305,910	¥278,100	01235-000197	24cm	49cm	73cm

■材質/FRP、アルミ、合成ゴム、樹脂 ■耐荷重/300kg

●全幅が68cmとコンパクトになり、従来のスロープだと幅が広く置けなかった場所にも設置でき、安心して走行できます。

⑤ ポータブルスロープ アルミ2折式タイプ

幅を半分に折りたたむため収納に便利

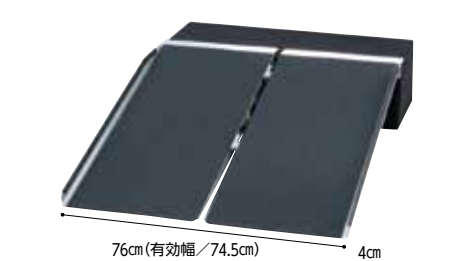

2776

タイプ(全長)	重量	標準小売価格		TAISコード
		税込価格	本体価格	
PVS090(90cm)	6.2kg	¥61,600	¥56,000	00465-000080
PVS120(120cm)	8.4kg	¥85,800	¥78,000	00465-000081
PVS150(150cm)	10.6kg	¥100,100	¥91,000	00465-000082
PVS180(180cm)	12.7kg	¥122,650	¥111,500	00465-000083
PVS210(210cm)	15.0kg	¥156,750	¥142,500	00465-000084
PVS240(240cm)	18.6kg	¥184,800	¥168,000	00465-000085

■材質/アルミ ■耐荷重/300kg

⑥ ESKスライドスロープ(2本1組)3mRタイプ

任意の長さで様々な段差に使用可能



526214

132,000円
税抜120,000円

■材質/アルミ、樹脂
■重量(1組)/17.4kg
■耐荷重(1組)/250kg
■TAISコード 00465-000090
●パンチング加工で滑り止めは半永久的。

⑦ ワンタッチスロープ(2本1組)

車椅子でも、スムーズに段差のある場所を移動できます



3624

85,800円
税抜78,000円

■材質/アルミ合金 ■重量(1組)/15kg
■耐荷重(1組)/300kg
■TAISコード 00426-000015
●調節しやすい長さ表示メモリ付。
●持ち運びに便利な持ち手付き。

⑧ 可搬型階段昇降機らく段

W5W(ホワイト)・W5G(グリーン)
電動キャタピラーで階段介護の負担を軽減!



532307

748,000円
税抜680,000円

■重量/本体:24.5kg、バッテリー:2.3kg
■耐荷重/120kg(必ず2人に対応)
■材質/アルミ ■バッテリー/リチウムイオン電池
■昇降速度/歩行45歩/分
■標準付属品/鍵付きバッテリー(脱着式)、専用充電器、安全ベルト、ヘッドレスト、収納バッグ
■TAISコード 01976-000001
●マルチメンタ

【ノーパンク】 ●簡易車いすとして平地走行も可能です。

⑨ アルコー6000型

電動で旋回・昇降が出来る
玄関の框用段差解消機



521316

324,500円
税抜295,000円

■重量/33kg ■耐荷重/100kg ■材質/スチール
■TAISコード 00125-000056
●工事不要の据置型。

① ロボットアシストウォーカーRT.3

ロボット搭載。“歩く”をアシスト



●RT.ワークス
NEW

94
75
cm
7段階

26cm

65cm 57cm

550547
163,900円
税抜149,000円

- フレーム/アルミ
- カラー/レッド
- 連続動作時間/約4時間(満充電時)
- TAISコード/01560-000005
- 電動アシストだから坂道でも安心・快適な歩行

重量	耐荷重	バッグ容量	車輪径	座幅	座奥行	座面高さ
約10kg	100kg	9ℓ	前20cm 後15cm	40cm	18cm	52cm

② 安寿 リトルターンZ 抑速プラス(532-298)

リトルターンZシリーズの抑速タイヤがリニューアルして登場



●アロン化成
NEW

107.5
87.5
cm
9段階

39cm

51cm 65cm

403165
119,900円
税抜109,000円

- フレーム/アルミ
- カラー/ワインレッド
- TAISコード/取得予定

重量	耐荷重	バッグ容量	車輪径	座幅	座奥行	座面高さ
11kg	100kg	7ℓ	20cm	36cm	21cm	53.5cm

※2024年6月頃発売予定です。

③ 安寿 リトルターンZT 抑速プラス(532-299)

リトルターンZシリーズの抑速タイヤがリニューアルして登場

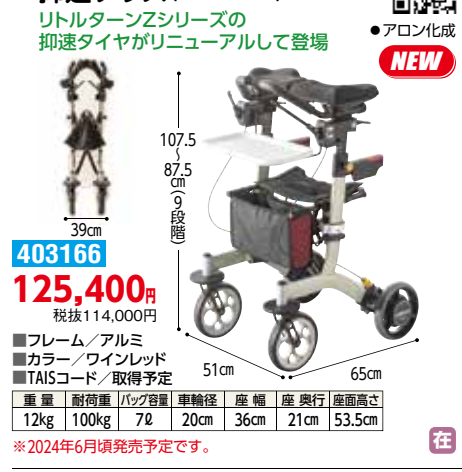

●アロン化成
NEW

107.5
87.5
cm
9段階

39cm

51cm 65cm

403166
125,400円
税抜114,000円

- フレーム/アルミ
- カラー/ワインレッド
- TAISコード/取得予定

重量	耐荷重	バッグ容量	車輪径	座幅	座奥行	座面高さ
12kg	100kg	7ℓ	20cm	36cm	21cm	53.5cm

※2024年6月頃発売予定です。

④ 安寿 リトルターンII 抑速プラス(532-297)

リトルターンIIに抑速タイヤ付が登場



●アロン化成
NEW

96.5
74
cm
10段階

27cm

50cm 65cm

403164
108,900円
税抜99,000円

- フレーム/アルミ
- カラー/ワインレッド
- TAISコード/取得予定

重量	耐荷重	バッグ容量	車輪径	座幅	座奥行	座面高さ
8.8kg	100kg	12ℓ	20cm	34cm	22cm	47cm

※2024年6月頃発売予定です。

⑤ シトレアR(WAW25)

抑速機能の付いたコンパクトな前腕支持歩行車



●幸和製作所

105
77
cm
10段階

40cm

64.5cm 48cm

307362
127,600円
税抜116,000円

- フレーム/アルミ
- カラー/クリームイエロー
- TAISコード/00030-000231

重量	耐荷重	バッグ容量	車輪径	座幅	座奥行	座面高さ
8.8kg	75kg	8ℓ	前20cm 後15cm	28cm	29cm	48cm

- 抑速ブレーキ内蔵後輪「パレール」搭載。
- ブレーキ力は「強・中・弱」の3段階で調整可能。(マイナスイキ使用)

⑥ テイコブ リトルR(HS05R)

抑速機能で安心歩行



●幸和製作所

92
65
cm
10段階

39.5cm

66.5cm 53.5cm

306580
99,000円
税抜90,000円

- フレーム/アルミ
- カラー/ブラック、ネイビー
- TAISコード/00030-000144

重量	耐荷重	バッグ容量	車輪径	座幅	座奥行	座面高さ
7.8kg	75kg	15ℓ	前18cm 後20cm	28cm	30cm	52.5cm

- 抑速ブレーキ内蔵後輪「パレール」搭載。
- ブレーキ力は「強・中・弱」の3段階で調整可能。(マイナスイキ使用)

⑦ テイコブ リトルRF(WAW02)

抑速ブレーキ機能搭載の馬蹄型歩行車



●幸和製作所

前腕を預けて安定歩行
グリップハンドルで通常の歩行

104.5
77.5
cm
10段階

45cm

67cm 54.5cm

306697
127,600円
税抜116,000円

- フレーム/アルミ
- カラー/ブルー
- TAISコード/00030-000158

重量	耐荷重	バッグ容量	車輪径	座幅	座奥行	座面高さ
9.7kg	75kg	15ℓ	前18cm 後20cm	29cm	33cm	52.5cm

- 抑速ブレーキ内蔵後輪「パレール」搭載。
- ブレーキ力は「強・中・弱」の3段階で調整可能。(マイナスイキ使用)

⑧ ハッピーII NB抑速ブレーキ

急加速を抑える機能を搭載



●竹虎

ブルーメタリック

87
78
cm
5段階

62cm 57cm

920332
90,750円
税抜82,500円

- フレーム/アルミ
- カラー/ブルーメタリック、オレンジメタリック
- TAISコード/00110-000119

重量	耐荷重	車輪径	座幅	座奥行	座面高さ
8.9kg	100kg	19cm	30.5cm	30.5cm	50cm

- バスケットを外してストラップを引くだけで簡単に折りたためます。

⑨ ハッピーII トール抑速ブレーキ

抑速ブレーキ機能搭載歩行車にトールタイプ登場



●竹虎

92
78
cm
7段階

44.5cm

65.5cm 57cm

920521
90,750円
税抜82,500円

- フレーム/アルミ
- カラー/ダークグレーメタリック
- TAISコード/00110-000130

重量	耐荷重	車輪径	座幅	座奥行	座面高さ
9.2kg	100kg	19cm	30.5cm	30.5cm	50cm

- 急加速時のみ減速する機能を搭載。

⑩ ハッピーミニ抑速ブレーキ

抑速ブレーキ機能搭載車のミニタイプ



●竹虎

ミルクティーベージュ

81
72
cm
5段階

58.5cm 51cm

920468
88,550円
税抜80,500円

- フレーム/アルミ
- カラー/ミルクティーベージュ、パープルメタリック
- TAISコード/00110-000129

重量	耐荷重	車輪径	座幅	座奥行	座面高さ
8.4kg	80kg	19cm	28cm	28cm	45cm

- 急加速時のみ減速する機能を搭載。

⑪ ハッピーミニ トール抑速ブレーキ

ハッピーミニに抑速ブレーキ機能を搭載



●竹虎

86
72
cm
7段階

39.5cm

60.5cm 51cm

920556
88,550円
税抜80,500円

- フレーム/アルミ
- カラー/ダークグレーメタリック
- TAISコード/00110-000132

重量	耐荷重	車輪径	座幅	座奥行	座面高さ
8.6kg	80kg	19cm	28cm	28cm	45cm

- 急加速時のみ減速する機能を搭載。

① シンフォニー スリムBOX

買い物カゴを載せられる
スリムなBOX歩行車



●島製作所

NEW



317609
40,150円
税抜36,500円

■フレーム/アルミ	■カラー/花柄紺、フローラルBR	■TAISコード/00576-000058				
重量	耐荷重	バッグ容量	車輪径	座幅	座奥行	座面高さ
6kg	10kg	12ℓ	14.5cm	28cm	30cm	50cm

●横幅47.5cmのスリム設計

在

② シンフォニー SP

片方だけのブレーキ操作で両後輪を制御



●島製作所



316005
37,400円
税抜34,000円

■フレーム/アルミ	■カラー/CLブラウン、格子紺、花柄BK、Bチェックブルー	■TAISコード/00576-000014				
重量	耐荷重	バッグ容量	車輪径	座幅	座奥行	座面高さ
5.9kg	100kg	8ℓ	14.5cm	34.5cm	27cm	41cm

在

③ シンフォニー SPスリム

狭い場所も小回りがきき操作しやすい



●島製作所



316417
35,200円
税抜32,000円

■フレーム/アルミ	■カラー/花柄紺、オレンジ/BR、ダマスクピンク	■TAISコード/00576-000039				
重量	耐荷重	バッグ容量	車輪径	座幅	座奥行	座面高さ
4.9kg	75kg	8ℓ	14.5cm	31cm	26cm	44cm

在

④ シンフォニー バスケットSP

買い物カゴを載せられる
ワゴンタイプ歩行車



●島製作所



317584
47,740円
税抜43,400円

■フレーム/アルミ	■カラー/ブラック、クラシックガーデンNB	■TAISコード/00576-000052				
重量	耐荷重	バッグ容量	車輪径	座幅	座奥行	座面高さ
7.2kg	10kg	20ℓ	14.5cm	31cm	27cm	47cm

在

⑤ シンフォニー EVO

コンパクトなハイタイプ



●島製作所



316357
45,980円
税抜41,800円

■フレーム/アルミ	■カラー/Bブラウン、Bベージュ	■TAISコード/00576-000036				
重量	耐荷重	バッグ容量	車輪径	座幅	座奥行	座面高さ
5.9kg	75kg	9ℓ	18cm	35cm	29cm	43cm

在

⑥ シンフォニー AR

軽量コンパクトな肘置きタイプ



●島製作所



316376
60,500円
税抜55,000円

■フレーム/アルミ	■カラー/ピンクブロック、BKブロック	■TAISコード/00576-000038				
重量	耐荷重	バッグ容量	車輪径	座幅	座奥行	座面高さ
6.8kg	75kg	6ℓ	18cm	32cm	27cm	43cm

在

⑦ シンフォニー ラクーン

便利で多機能なBOXタイプ歩行車



●島製作所



316785
47,300円
税抜43,000円

■フレーム/アルミ	■カラー/格子NB、花柄ドットエンジ	■TAISコード/00576-000040				
重量	耐荷重	バッグ容量	車輪径	座幅	座奥行	座面高さ
7kg	75kg	11ℓ	18cm	32cm	22cm	43cm

●カゴ受けを使用すれば買い物カゴを座面に載せることができます。

在

⑧ シンフォニー

シンプルで使いやすいベーシックな歩行車



●島製作所



3303
42,350円
税抜38,500円

■フレーム/アルミ	■カラー/レッド、ブルー	■TAISコード/00576-000010				
重量	耐荷重	バッグ容量	車輪径	座幅	座奥行	座面高さ
6.4kg	100kg	15cm	33cm	30.5cm	50cm	

在

⑨ U WalkerII

速度制御付き歩行車。強弱調整も
オンオフ切替も工具なしで簡単!



●タカノ



547269
89,000円
(非課税)

■フレーム/スチール	■カラー/オレンジ	■TAISコード/00297-000118				
重量	耐荷重	バッグ容量	車輪径	座幅	座奥行	座面高さ
10kg	80kg	9ℓ	20cm	38cm	23cm	50cm

●切替ダイヤルを回してオンオフの切替が工具無しで簡単にできます。

直

⑩ かるスリム

軽くてコンパクトな歩行車



●シクロケア



701400
33,000円
税抜30,000円

■フレーム/アルミニウム合金	■カラー/チェックパープル	■TAISコード/00148-000031				
重量	耐荷重	バッグ容量	車輪径	座幅	座奥行	座面高さ
4.9kg	75kg	14ℓ	前15cm 後15cm	28.5cm	18.5cm	46cm

在

⑪ テイコブ リトル (HS05)

本体がコンパクトでも安定性抜群



●幸和製作所



306349
82,500円
税抜75,000円

■フレーム/アルミ	■カラー/チェックブルー、ブラック	■TAISコード/00030-000099				
重量	耐荷重	バッグ容量	車輪径	座幅	座奥行	座面高さ
5.0kg	75kg	8ℓ	前18cm 後15cm	28cm	30cm	50cm

在

⑫ テイコブ リトルスリム (WAW04)

本体幅がスリムで軽さが魅力



●幸和製作所



306735
71,500円
税抜65,000円

■フレーム/アルミ	■カラー/ネイビー、ブラウン	■TAISコード/00030-000163				
重量	耐荷重	バッグ容量	車輪径	座幅	座奥行	座面高さ
4.5kg	75kg	10ℓ	15cm	23.5cm	25cm	48cm

在

① テイコブ リトルハイII (WAW15)

背の高い方にもおすすめ



●幸和製作所



306951
71,500円
税抜65,000円

- フレーム/アルミ
- カラー/チェックブラック、ワインレッド
- TAISコード/00030-000173

重量	耐荷重	バッグ容量	車輪径	座幅	座奥行	座面高さ
5.3kg	75kg	15ℓ	15cm	28cm	30cm	50cm

在

② テイコブ リトルワゴン (WAW07)

カゴのせ機能付きのワゴンタイプ



●幸和製作所



307161
91,300円
税抜83,000円

- フレーム/アルミ
- カラー/フラワーアイボリー、ネイビー
- TAISコード/00030-000171

重量	耐荷重	バッグ容量	車輪径	座幅	座奥行	座面高さ
約7kg	75kg	16ℓ	15cm	31cm	20cm	48cm

在

③ テイコブ リトルワゴンミニ (WAW21)

最小幅クラスの軽量ワゴン歩行車



●幸和製作所



307314
78,100円
税抜71,000円

- フレーム/アルミ
- カラー/ネイビー、ワインレッド
- TAISコード/00030-000190

重量	耐荷重	バッグ容量	車輪径
4.9kg	75kg	10ℓ	13cm

●買い物カゴ載せ機能付き。

直

④ Santino (サンティノ) (WAG02)

コンパクトに折りたためる歩行車



●幸和製作所



306955
84,700円
税抜77,000円

- フレーム/アルミ
- カラー/ネイビー、ブラウン
- TAISコード/00030-000189

重量	耐荷重	バッグ容量	車輪径
4.9kg	80kg	5ℓ	13cm

直

⑤ テイコブ リトルF (WAW03)

2WAYのハンドル仕様



●幸和製作所



306698
104,500円
税抜95,000円

- フレーム/アルミ
- カラー/ブルー
- TAISコード/00030-000159

重量	耐荷重	バッグ容量	車輪径	座幅	座奥行	座面高さ
7.7kg	75kg	15ℓ	18cm	29cm	33cm	52.5cm

在

⑥ テイコブ リトルボンベ (WAW06)

ボンベが隠せてすっきりスマート



●幸和製作所



306788
102,300円
税抜93,000円

- フレーム/アルミ
- カラー/ブラック
- TAISコード/00030-000165

重量	耐荷重	バッグ容量	車輪径	座幅	座奥行	座面高さ
5.6kg	75kg	18.5ℓ	15cm	28cm	33cm	50cm

在

⑦ アルカーレ CH

コンパクトながら前輪が大きく
段差の乗り越えがスムーズ



●リッチェル



426540
38,500円
税抜35,000円

- フレーム/アルミ
- カラー/ブルーデニム
- TAISコード/00426-000138

重量	耐荷重	バッグ容量	車輪径	座幅	座奥行	座面高さ
5.5kg	75kg	7.5ℓ	前17.5cm 後14.5cm	30cm	31cm	44.5cm

直

⑧ ハッピーミニ

ハッピーIINBの軽量・コンパクトタイプ



●竹虎



920086
42,350円
税抜38,500円

- フレーム/アルミ
- カラー/ミルクティーベージュ、パープルメタリック
- TAISコード/00110-000103

重量	耐荷重	車輪径	座幅	座奥行	座面高さ
6.5kg	80kg	18cm	28cm	28cm	43cm

在

⑨ ハッピーミニトール

コンパクトタイプのハッピーミニに
高さをプラス



●竹虎



920432
42,350円
税抜38,500円

- フレーム/アルミ
- カラー/ダークグレーメタリック、パールホワイト
- TAISコード/00110-000128

重量	耐荷重	車輪径	座幅	座奥行	座面高さ
6.7kg	80kg	18cm	28cm	28cm	43cm

在

⑩ ハッピーII NB

安全性と信頼性が高いスタンダードタイプ



●竹虎



920276
45,100円
税抜41,000円

- フレーム/アルミ
- カラー/ブルーメタリック、オレンジメタリック
- TAISコード/00110-000112

重量	耐荷重	車輪径	座幅	座奥行	座面高さ
7.7kg	100kg	19cm	30.5cm	30.5cm	50cm

在

⑪ ハッピーII トール

身長の高い方にも適した歩行車



●竹虎



920431
45,100円
税抜41,000円

- フレーム/アルミ
- カラー/ダークグレーメタリック、パールホワイト
- TAISコード/00110-000127

重量	耐荷重	車輪径	座幅	座奥行	座面高さ
8.0kg	100kg	19cm	30.5cm	30.5cm	50cm

在

⑫ ハッピーミニプレミアム

高級感あふれるカラーリング



●竹虎



920271
45,100円
税抜41,000円

- フレーム/アルミ
- カラー/ブラック(座面: マルーン)
- TAISコード/00110-000113

重量	耐荷重	車輪径	座幅	座奥行	座面高さ
6.5kg	80kg	18cm	28cm	28cm	43cm

●ブラックパイプにメタリックを散りばめたデザイン。

在

①セーフティーアーム
ロータポケット GRANDE

ハンドル高さ最大93cm。
コンパクトな歩行車。



●イーストアイ
NEW



526840
47,300円
税抜43,000円

■フレーム/アルミ、スチール ■カラー/シャイニングホワイト ■TAISコード/00465-000113

重量	耐荷重	車輪径	座幅	座奥行	座面高さ	バッグ容量
6.8kg	100kg	前20cm 後15cm	34cm	24.5cm	47cm	13ℓ

②セーフティーアーム
ロータ(RSA)/ロータII(RSA2)

着脱式のかご
大型座面付き



●イーストアイ



526138
34,100円
税抜31,000円
II
526221
37,950円
税抜34,500円

■フレーム/アルミ(一部スチール)
■カラー/マーブルグリーン、
マーブルレッド
■TAISコード/00465-000033
(II) 00465-000042

重量	耐荷重	車輪径	座幅	座奥行	座面高さ
7.2kg (II) 7.6kg	100kg	前20cm 後15cm	36cm	33cm	44cm (II) 47cm

③セーフティーアーム
ロータポケット(RS5470)

コンパクトさと高さを
兼ね備えた歩行車



●イーストアイ



526270
31,900円
税抜29,000円

■フレーム/アルミ(一部スチール)
■カラー/イーストアブルー
■TAISコード/00465-000111

重量	耐荷重	バッグ容量	車輪径	座幅	座奥行	座面高さ
6.2kg	100kg	5ℓ	前20cm 後15cm	36cm	24cm	45cm

④セーフティーアーム
ロータSPタイプ(RSP)

特大かご・座面付きで、運ぶ・休むもサポート



●イーストアイ



526266
44,000円
税抜40,000円

■フレーム/アルミ(一部スチール)
■カラー/マーブルグリーン
■TAISコード/00465-000068

重量	耐荷重	車輪径	座幅	座奥行	座面高さ
8.8kg	100kg	前20cm 後15cm	36cm	24cm	45cm

●330までのカゴ対応可。

⑤セーフティーアーム
ロータキャリア(RSC)

最大積載量25kgの
特大かご付き



●イーストアイ



526690
38,500円
税抜35,000円

■フレーム/アルミ
■カラー/マーブルグリーン
■TAISコード/00465-000069

重量	最大積載量	車輪径	耐荷重
7.0kg	25kg	前20cm 後15cm	100kg

●重たい物やかさばるものも。

⑥四輪歩行補助車
newあゆむくん
Mサイズ(V4209)/
Lサイズ(V4210)

体格に合わせて
選べる2サイズ



●ウェルケアバンク



578011
M
31,500円
L
34,500円

■フレーム/アルミ
■カラー/シルバー
■TAISコード/(M) 01093-000021 (L) 01093-000022

重量	耐荷重	車輪径	座幅	座奥行	座面高さ	折り畳み
(M) 8kg (L) 9kg	75kg	(M) 15cm (L) 20cm	34.5cm	33.5cm	(M) 47-54cm (L) 52.5-59.5cm	27cm

⑦ニトロデュオ

介助車としても使える歩行車



●ドライブデヴィルビスヘルスケア



534525
80,000円
(非課税)

■フレーム/アルミ
■カラー/レッド
■TAISコード/01789-000005

重量	耐荷重	バッグ容量	車輪径	座幅	座奥行	座面高さ
9.0kg	100kg	7ℓ	前24.5cm 後19.5cm	42cm	22cm	49cm

●折りたたみ時に自立するので収納も便利。

⑧スリムフィット(ガード付き)
スタンダードサイズ(SL-0530WG)/
ラージサイズ(SL-0580WG)

リーチハンドルに切り替えて
後方転倒を防ぎましょう!



●ユーバ産業
NEW



スタンダード
374462
58,300円
税抜53,000円
ラージ
374463
63,800円
税抜58,000円

■フレーム/アルミ
■カラー/(スタンダード)ベージュ、ネイビー、ワインレッド(ラージ)ブラック
■TAISコード/(スタンダード) 01096-000090 (ラージ) 01096-000091

重量	耐荷重	バッグ容量	車輪径
(スタンダード) 4.0kg (ラージ) 4.3kg	2kg	5ℓ	前15cm 後15cm

⑨スリムフィット(座面付き)
スタンダードサイズ(SL-0630WS)/
ラージサイズ(SL-0680WS)

リーチハンドルに切り替えて
後方転倒を防ぎましょう!



●ユーバ産業
NEW



スタンダード
374460
69,300円
税抜63,000円
ラージ
374461
74,800円
税抜68,000円

■フレーム/アルミ
■カラー/(スタンダード)ストライプブルー、ストライプレッド(ラージ)ストライプブラック
■TAISコード/(スタンダード) 01096-000088 (ラージ) 01096-000089

重量	耐荷重	バッグ容量	車輪径
(スタンダード) 4.9kg (ラージ) 5.1kg	2kg	5ℓ	前15cm 後15cm

⑩スリムフィット スタンダードサイズ(SL-0470)/ラージサイズ(SL-0520)

リーチハンドルに切り替えて
後方転倒を防ぎましょう!



●ユーバ産業
NEW



スタンダード
374459
53,900円
税抜49,000円
ラージ
374458
59,400円
税抜54,000円

■フレーム/アルミ
■カラー/(スタンダード)ブルー、レッド、キャメル(ラージ)ブラック、ネイビー
■TAISコード/(スタンダード) 01096-000086 (ラージ) 01096-000087

●2WAY構造:ハンドルの位置は、通常使用と後方転倒を少なくさせるリーチハンドルに切り替えが出来る。

⑪neo-NOPPO(ネオ ノップ)

歩行・介助を1台に集約



●カルバオン



380256
88,000円
(非課税)

■フレーム/アルミ
■カラー/シルバー
■TAISコード/00925-000018

重量	耐荷重	車輪径	座幅	座奥行	座面高さ
11kg	100kg	前18cm 後30cm	35cm	32cm	47.5cm

①ヘルシーワン コンシェルジュ

軽量5.3kgのヘルシーワン前腕支持タイプ

●ウイズワン

NEW



100 (H) 95 (H) 6 (H) 5 (H) 4 (H) 3 (H) 2 (H) 1 (H) 段階

31.5cm 43cm 60cm 59cm

311862
85,800円
税抜78,000円

■フレーム/アルミニウム(一部プラスチック)
■カラー/グリーンチェック
■TAISコード/00063-000045

重量	耐荷重	前30後7L	車輪径
5.3kg	75kg		14.5cm

直

②ヘルシーワンW

小回りが利くスリムミドルタイプ

●ウイズワン

ネイティブ グレー Pヴァイオレット スモール フラワー

オムチェック ブルー ネイビー

311625
68,750円
税抜62,500円

■フレーム/アルミ
■カラー/ Pヴァイオレット、スモールフラワー、ネイビー、ネイティブグレー、オムチェックブルー

重量	耐荷重	バッグ容量	車輪径
4.5kg	75kg	10+7L	14.5cm

■TAISコード/00063-000038

在

③ヘルシーワン ギャルソン

軽量4.9kgの屋内用ヘルシーワン

●ウイズワン

NEW



93.5 (H) 82.5 (H) 5 (H) 4 (H) 3 (H) 2 (H) 1 (H) 段階

31.5cm 36cm 59cm 59cm

311863
77,000円
税抜70,000円

■フレーム/アルミニウム(一部プラスチック)
■カラー/チェックグレー
■TAISコード/00063-000044

重量	耐荷重	前30トレー2kg	車輪径
4.9kg	75kg		14.5cm

在

④ヘルシーワン レジェール

微可動キャスター採用のミニタイプ

●ウイズワン

ページュ タータン レッド ベイズリー

311732
66,550円
税抜60,500円

■フレーム/アルミ
■カラー/ ペイズリー、タータンレッド、ページュ

■TAISコード/00063-000039

重量	耐荷重	バッグ容量	車輪径
3.95kg	75kg	1.7+7L	14.5cm

●左右15°の微可動モード付きキャスター採用。

在

⑤ヘルシーワン キャンシットヌーボー

超軽量なのに抜群の安定感で座れるタイプ

●ウイズワン

ヴァイオレット REV

311766
90,750円
税抜82,500円

■フレーム/アルミ
■カラー/ヴァイオレット、REV

■TAISコード/00063-000041

重量	耐荷重	バッグ容量	車輪径	座幅	座奥行	座面高さ
5.1kg	75kg	5.2L	14.5cm	32.5cm	25.5cm	48cm

直

⑥ジスタ(WAW33-NV)

駐車ブレーキ操作が必要ない歩行車

●幸和製作所

NEW



91 (H) 70 (H) 8 (H) 7 (H) 6 (H) 5 (H) 4 (H) 3 (H) 2 (H) 1 (H) 段階

37cm 60cm 48cm

307384
99,000円
税抜90,000円

■フレーム/アルミニウム合金
■カラー/ネイビー

■TAISコード/00030-000241

重量	耐荷重	バッグ容量	車輪径	座幅	座奥行	座面高さ
5.9kg	80kg	8L	15cm	29.5cm	23cm	46.5cm

●グリップから手を離すと駐車ブレーキがかり、グリップを握ると駐車ブレーキが解除されます。
●座面を出した状態では駐車ブレーキが解除されない構造です。

在

⑦Michelle(ミシェル)(WAW22)

女性に扱いやすい軽量・コンパクト

●幸和製作所

ページュ パープル

307327
64,900円
税抜59,000円

■フレーム/アルミ
■カラー/ページュ、パープル

■TAISコード/00030-000194

重量	耐荷重	バッグ容量	車輪径	座幅	座奥行	座面高さ
5.6kg	80kg	4.5L	前20cm後13cm	33.5cm	27.5cm	45cm

直

⑧Michele(ミケーレ)(WAG01)

男性のためのカッコいい歩行車

●幸和製作所

ブラウン ネイビー

307220
64,900円
税抜59,000円

■フレーム/アルミ
■カラー/ネイビー、ブラウン

■TAISコード/00030-000175

重量	耐荷重	バッグ容量	車輪径	座幅	座奥行	座面高さ
5.9kg	80kg	8L	前20cm後13cm	38.5cm	26cm	50cm

直

⑨ラ・プロムナードII

シンプルで使い易さを追求したデザイン

●中央化成品

ブルー レッド

314106
39,820円
税抜36,200円

■フレーム/アルミ
■カラー/ブルー、レッド

■TAISコード/01968-000002

重量	耐荷重	バッグ容量	車輪径	座幅	座奥行	座面高さ
5.3kg	100kg	約8L	前20cm後18cm	35cm	22cm	52cm

直

⑩安寿 歩行車 リトルターンII (532-295)

ハンドル高さ調節が幅広く、前輪回転制御機能付き

●アロン化成

403043
71,500円
税抜65,000円

■フレーム/アルミ
■カラー/ワインレッド

■TAISコード/00221-000713

重量	耐荷重	バッグ容量	車輪径	座幅	座奥行	座面高さ
6.9kg	100kg	12L	20cm	34cm	22cm	47cm

●前輪3WAY機能(360°、左右45°、固定)

在

⑪安寿 歩行車 リトルターンII KM (532-296)

幅広いハンドル高さ調節と買い物かごを載せる事が可能

●アロン化成

403044
77,000円
税抜70,000円

■フレーム/アルミ
■カラー/ワインレッド

■TAISコード/00221-000714

重量	耐荷重	バッグ容量	車輪径	座幅	座奥行	座面高さ
7.5kg	100kg	11L	20cm	36cm	22cm	47cm

●前輪3WAY機能(360°、左右45°、固定)

在

⑫安寿 リトルターン H(532-315)/L(532-316)

小さく回れて小さくしまえる歩行車

●アロン化成

402287
52,800円
税抜48,000円

■フレーム/アルミ
■カラー/ワインレッド

■TAISコード/(H)00221-000456 (L)00221-000457

重量	耐荷重	バッグ容量	車輪径	座幅	座奥行	座面高さ
(H)6.5kg (L)6.4kg	100kg	12L	20cm	34cm	22cm	47cm

(L)74.5 (H)86 (H)74 (H)67 (H)4 (H)3 (H)2 (H)1 段階

在

①安寿 歩行車 リトルターン
トル103タイプ(532-327)
身長の高い方におすすめ



●アロン化成

402627
52,800円
税抜48,000円

■フレーム/アルミ
■カラー/ワインレッド
■TAISコード/00221-000549

重量	耐荷重	バッグ容量	車輪径	座幅	座奥行	座面高さ
7.1kg	100kg	14ℓ	20cm	37.5cm	22cm	53cm

103.5cm
88.5cm(7段階)

26cm

54cm

65cm

28cm

②安寿 歩行車ショッピングターン
(532-325)
買い物カゴが載せられる歩行車



●アロン化成

402412
52,000円
(非課税)

■フレーム/アルミ
■カラー/ベージュ
■TAISコード/00221-000507

重量	耐荷重	バッグ容量	車輪径	座幅	座奥行	座面高さ
6.1kg	100kg	12ℓ	20cm	37.5cm	18.5cm	47cm

90cm
72.5cm(8段階)

53cm

73cm

28cm

③安寿 歩行車トライリンク
(532-320)
折りたたみ幅22cmで収納にも便利



●アロン化成

402382
38,000円
(非課税)

■フレーム/アルミ
■カラー/ブラウン
■TAISコード/00221-000467

重量	耐荷重	バッグ容量	車輪径	座幅	座奥行	座面高さ
7.1kg	150kg	13ℓ	19.5cm	39.5cm	20cm	51.5cm

22cm

86cm
76cm(5段階)

56cm

61.5cm

28cm

④安寿リトルターンZ(532-308)
使い勝手の良い前腕支持歩行車



●アロン化成

402910
82,500円
税抜75,000円

■フレーム/アルミ
■カラー/ワインレッド
■TAISコード/00221-000624

重量	耐荷重	バッグ容量	車輪径	座幅	座奥行	座面高さ
9.5kg	100kg	7ℓ	前20cm 後15cm	36.5cm	21cm	53.5cm

107.5cm
87.5cm(9段階)

39cm

51cm

62.5cm

●回転ローラー付きで狭い廊下でも楽々小回り。
●立ち上がり補助グリップ付きで安全に立ち上がり動作をサポート。

⑤安寿リトルターンZT(532-309)
トレイ付きのコンパクト前腕支持歩行車



●アロン化成

402911
88,000円
税抜80,000円

■フレーム/アルミ
■カラー/ワインレッド
■TAISコード/00221-000625

重量	耐荷重	バッグ容量	車輪径	座幅	座奥行	座面高さ
10.5kg	100kg	7ℓ	前20cm 後15cm	36.5cm	21cm	53.5cm

107.5cm
87.5cm(9段階)

39cm

51cm

62.5cm

●回転ローラー付きで狭い廊下でも楽々小回り。
●立ち上がり補助グリップ付きで安全に立ち上がり動作をサポート。

⑥ジャパンベースモデル
日本向けに特別に開発した
屋内外で使用できる歩行車



●Evolution Technologies

352302
41,250円
税抜37,500円

■フレーム/アルミ
■カラー/ブルー
■TAISコード/01812-000003

重量	耐荷重	バッグ容量	車輪径	座幅	座奥行	座面高さ
7.65kg	100kg	13ℓ	20cm	35cm	32cm	50cm

91cm
77.5cm(7段階)

33cm

63.5cm

55.5cm

ブルー

⑦トリリウムミニ

使用者目線を追求した機能に
抜群の安定性と耐久性



●Evolution Technologies

352301
52,250円
税抜47,500円

■フレーム/アルミ
■カラー/ブラック、ブルー、ピンク
■TAISコード/01812-000002

重量	耐荷重	バッグ容量	車輪径	座幅	座奥行	座面高さ
7.3kg	100kg	15ℓ	20cm	40.5cm	19.5cm	49.5cm

83.5cm
73.3cm(5段階)

31.5cm

65cm

57.5cm

●楽な持ち運びに中央折り畳み式の自立型歩行車。
●プレーキケーブル収納で使用時に邪魔にならず安全性も確保。

⑧シトレア(WAW23)

軽量・コンパクトな前腕支持歩行車



●幸和製作所

308026
104,500円
税抜95,000円

■フレーム/アルミ
■カラー/クリームイエロー
■TAISコード/00030-000226

重量	耐荷重	バッグ容量	車輪径	座幅	座奥行	座面高さ
7.9kg	75kg	8ℓ	前20cm 後15cm	28cm	29cm	48cm

105cm
77cm(10段階)

40cm

64.5cm

48cm

⑨シトレアワイド(WAW27)

ワイドタイプの前腕支持歩行車



●幸和製作所

307363
104,500円
税抜95,000円

■フレーム/アルミ
■カラー/グレー
■TAISコード/00030-000236

重量	耐荷重	バッグ容量	車輪径	座幅	座奥行	座面高さ
8.8kg	100kg	10ℓ	前20cm 後15cm	34cm	29cm	48cm

105cm
77cm(10段階)

43cm

67.5cm

54.5cm

⑩ラビットライト WR-7・WR-10
新しくなったラビット歩行車



●ウェルパートナーズ

939417
92,000円
(非課税)

WR-7
モスグリーン

WR-10
アイボリー
ホワイト

105cm
80cm(8段階)

51cm

57.5cm

105cm
80cm(8段階)

51cm

60cm

41cm

■フレーム/アルミ ■カラー/モスグリーン、アイボリーホワイト
■TAISコード/(WR-7)モスグリーン01009-000051 アイボリーホワイト01009-000052 (WR-10)モスグリーン01009-000049 アイボリーホワイト01009-000050

重量	耐荷重	バッグ容量	車輪径	座幅	座奥行	座面高さ
8.5kg	100kg	5ℓ	17.5cm	30cm	30cm	48cm

重量	耐荷重	バッグ容量	車輪径	座幅	座奥行	座面高さ
8.5kg	100kg	5ℓ	前25cm 後17.5cm	30cm	30cm	48cm

●従来のラビットに比べ旋回時の旋回半径を縮小しました。

⑪歩行補助車ラビット
WA-2(シャロー・狭幅) WA-3(標準)

人が付き添うような安心感



●ウェルパートナーズ

WA-2
939005

WA-3
939014
(非課税)

84,000円

※自立
しません。

シルバー

96cm
76cm(7段階)

47cm

60cm

■フレーム/アルミ、ステンレス (WA-2)51cm
■カラー/シルバー (WA-3)54cm
■TAISコード/(WA-2)01009-000002 (WA-3)01009-000003

重量	耐荷重	バッグ容量	車輪径	座幅	座奥行	座面高さ
(WA-2)9.8kg (WA-3)9.9kg	100kg	5ℓ	18.5cm	30cm	30cm	46cm

●スピード調整(抵抗器)付。

① ヴェーレ屋内用(140059)
行きたい方向へスムーズ移動!



●リッチェル **NEW**

84cm
91.5cm
81cm(5段階)
34.5cm
60cm
61cm
58cm

426594
47,300円
税抜43,000円

■フレーム/アルミ
■カラー/オリーブグリーン
■TAISコード/00426-000146

重量	耐荷重	バッグ容量	車輪径
6.1kg	80kg	12.5ℓ	前12cm 後9cm

直

② ウォーキングカート チェスター K-1
木目感が美しい高級感のあるヨーロッパ仕様



●フジホーム **NEW**

96.5cm
91.5cm(3段階)
27cm
65cm
54cm

386272
55,000円
(非課税)

■フレーム/アルミ
■カラー/ライトウッド
■TAISコード/00121-000030

重量	耐荷重	バッグ容量	車輪径
約5.0kg	100kg	10ℓ	18.0cm

直

③ ストリーム オービー
快適に歩行できる抜群の操作性



●インタージェット

91.7cm(6段階)
25cm
72cm
51cm

591029
46,200円
(非課税)

■フレーム/アルミ
■カラー/ディープグリーンブラック
■TAISコード/01215-000008

重量	耐荷重	バッグ容量	車輪径	座幅	座奥行	座面高さ
6.9kg	100kg	17ℓ	20cm	37cm	24cm	50cm

直

④ 暮らしサポート歩行車
スムーディー〈買物用〉
愛称“カウサボ”
散歩からショッピングまで
地域での暮らしを広げます



●パナソニック **NEW**

90cm
70cm(6段階)
52cm
64cm
44.5cm

471731
89,100円
税抜81,000円

■フレーム/アルミ
■TAISコード/00980-000440

重量	耐荷重	バッグ容量	車輪径
6.3kg	100kg	12ℓ	前18cm 後15cm

在

⑤ 暮らしサポート歩行車
スムーディー〈室内用〉
愛称“カジサボ”
ご自宅での暮らしの安心と
生活範囲を広げます



●パナソニック **NEW**

90cm
72.5cm(8段階)
51cm
56cm
39cm

471730
65,780円
税抜59,800円

■フレーム/アルミ
■TAISコード/00980-000441

重量	耐荷重	バッグ容量	車輪径
5.7kg	100kg	7ℓ	17cm

在

⑥ アームフィット EXR
EXR-698E
身体をあずけてラクラク歩行



●ユーバ産業

102cm
77cm(7段階)
36cm
57cm
63cm

374194
69,800円
(非課税)

■フレーム/アルミ
■カラー/レッド、ブラック
■TAISコード/01096-000053

重量	耐荷重	バッグ容量	車輪径	座幅	座奥行	座面高さ
8.8kg	100kg	10ℓ	前20cm 後15cm	37cm	27cm	47cm

直

⑦ アームフィット(室内外用)
肘掛付 AR-458E
ウレタン成型で肘にフィット



●ユーバ産業

100cm
75cm(7段階)
55cm
60cm
33cm

374151
64,800円
(非課税)

■フレーム/アルミ
■カラー/ブラック、ブラウン
■TAISコード/01096-000039

重量	耐荷重	バッグ容量	車輪径	座幅	座奥行	座面高さ
8.5kg	100kg	10ℓ	前20cm 後15cm	37cm	27cm	47cm

●肘置きを外してウォーカータイプとしても使えます。

直

⑧ 前腕支持台型歩行車
friend(フレンド) WF-1
大きな車輪で歩道の段差も楽々



●ウェルパートナーズ

96cm
76cm(7段階)
51cm
64.5cm
47cm

939264
79,800円
(非課税)

■フレーム/アルミ
■カラー/グレーメタリック、オレンジ
■TAISコード/01009-000025

重量	耐荷重	バッグ容量	車輪径	座幅	座奥行	座面高さ
8.5kg	100kg	5ℓ	前20cm 後18cm	30cm	30cm	46cm

※自立可能。

●スピード調整(抵抗器)付。

直

⑨ 前腕支持台型歩行車
friend II(フレンド II) WF-2
高さ115cmまで設定できます



●ウェルパートナーズ

115cm
91.5cm(8段階)
55.5cm
67.5cm
50cm

939279
85,000円
(非課税)

■フレーム/アルミ
■カラー/ブラウン、グリーン
■TAISコード/01009-000028

重量	耐荷重	バッグ容量	車輪径	座幅	座奥行	座面高さ
9.5kg	100kg	5ℓ	前20cm 後18cm	35cm	32cm	50cm

●スピード調整(抵抗器)付。

直

⑩ セーフティーアーム
Vタイプウォーカー(SAV)
ハンドルプレーキで
自分のペースで進める歩行器



●イーストアイ

内寸:43.5cm
85cm(5段階)
前57~58cm
後63~63.5cm
53~55cm
11cm

526253
31,500円
(非課税)

■フレーム/アルミ(一部スチール)
■カラー/シルバー
■TAISコード/00465-000055(ミロ)00465-000103

重量	車輪径
4.9kg	前18cm 後12.5cm

●交換用グリップはP123①をご参照ください。
※ミニタイプ(高さ69.5~79.5cm)
526257 31,500円も直送でございます。

在

⑪ セーフティーアーム
Vタイプウォーカースリム(SAVA)
屋内でも屋外でも使用しやすい
スリムタイプ



●イーストアイ

内寸:38cm
85cm(5段階)
12cm
前53~53.5cm
後57~58.5cm
51.5~53.5cm

526835
33,000円
(非課税)

■フレーム/アルミ(一部スチール)
■カラー/ブラック
■TAISコード/00465-000112

重量	耐荷重	車輪径
4.9kg	100kg	前18cm 後12.5cm

在

⑫ セーフティーアーム
Vタイプウォーカーハイ(SAVH)
背の高い方におすすめのハイタイプ



●イーストアイ

内寸:42cm
92cm(5段階)
15.5cm
前59~60cm
後63~64cm
55~57cm

526727
33,000円
(非課税)

■フレーム/アルミ(一部スチール)
■カラー/ブラック
■TAISコード/00465-000110

重量	耐荷重	車輪径
5.0kg	100kg	前18cm 後12.5cm

在

①セーフティーアーム
UXタイプウォーカー (SAUX)
手掌で体重を支えるのが難しい方に



●イーストアイ

(使用例)

内寸:35cm

94
84cm
5段階

25cm

59~60cm

54~57cm

526265
44,000円
(非課税)

■フレーム/アルミ(一部スチール)
■カラー/シルバー
■TAISコード/00465-00067

重量	車輪径	耐荷重
5.8kg	12.5cm	100kg

直

②セーフティーアーム
UXタイプウォーカーハイ (SAUXH)



●イーストアイ

内寸:33cm

106
96cm
5段階

26cm

59~60cm

58~60cm

(使用例)

526725
46,000円
(非課税)

■フレーム/アルミ(一部スチール)
■カラー/シルバー
■TAISコード/00465-000109

重量	車輪径	耐荷重
6.5kg	前18cm 後12.5cm	100kg

直

③レッツゴー(室内専用)
室内での移動に適した
シンプル&スタイリッシュなデザイン



●竹虎

レッド
(トレイ:ブラック)

内寸:37cm

91.5
84cm
4段階

ウッドパターン
(トレイ:ホワイト)

60cm

54cm

22cm

920054
48,950円
税抜44,500円

■フレーム/アルミ、スチール
■カラー/ウッドパターン、レッド
■TAISコード/00110-000098

重量	車輪径
7.0kg	15cm

●バスケット、トレイは標準装備。

在

④レッツゴーミニ(室内専用)
スタイリッシュ&コンパクト



●竹虎

内寸:33cm

81.5
74cm
4段階

フラワー

57cm

50.5cm

24cm

ウォールナット

シルバー

920221
47,300円
税抜43,000円

■フレーム/アルミ、スチール
■カラー/シルバー、ウォールナット
■TAISコード/00110-000106

重量	車輪径
6.2kg	15cm

●バスケット、トレイは標準装備。

在

⑤テイコブ リトルホーム (WAW05)



●幸和製作所

小回りが利いて楽に使える

91
64cm
10段階

41cm

58cm

47cm

306813
78,100円
税抜71,000円

■フレーム/アルミ
■カラー/ブラウン
■TAISコード/00030-000166

重量	車輪径	カゴ幅	カゴ奥行	カゴ高さ
5.5kg (トレイ除く)	15cm	30cm	20cm	19cm

●バスケット、トレイは標準装備。
※メッシュ袋付き。

在

⑥テイコブ リトルホームF (WAW18)



●幸和製作所

切り替え簡単な
2WAY
ハンドル仕様

104
77cm
10段階

馬蹄型
ハンドル仕様

45cm

65cm

47.5cm

通常
ハンドル
仕様

307247
104,500円
税抜95,000円

■フレーム/アルミ
■カラー/ブラウン
■TAISコード/00030-000187

重量	車輪径	カゴ幅	カゴ奥行	カゴ高さ
7.8kg (トレイ、トレイ載せプレート除く)	15cm	30cm	20cm	15.5cm

直

⑦スワリナ (WAW30)



●幸和製作所

在宅などの狭小スペースでも
使用できる室内用歩行車

91
71cm
6段階

48.5cm

61.5cm

55cm

308279
93,500円
税抜85,000円

■フレーム/アルミ
■カラー/ホワイト
■TAISコード/00030-000240

重量	耐荷重	車輪径	座幅	座奥行	座面高さ
6.4kg	80kg	前15cm 後10cm	34.5cm	33cm	42.5cm

●前輪後輪360度キャスター。

直

⑧アルコースリムα



●星光医療器製作所

コンパルが標準装備された
コンパクト設計の室内用歩行車。

NEW

102
78cm
7段階

53.8cm

64.4cm

521817
97,900円
税抜89,000円

■フレーム/スチール
■カラー/グリーン
■TAISコード/00125-000109

重量	耐荷重	車輪径
10.5kg	80kg	前15cm 後20cm

直

⑨アルコーSK型パーキングロック付き
アルコーSK型パーキングロックユニット



●星光医療器製作所

アルコーSK型に便利な
駐車ブレーキ機能が追加

106
76cm

65.4cm

53cm

57.5cm

15.5cm

14.4cm

パーキングロック付

パーキングロックユニット

521592 115,000円 **521594 33,000円**
(非課税) 税抜30,000円

■フレーム/スチール ■カラー/グレー
■TAISコード(ロック付)00125-000106

重量	耐荷重	車輪径
14.1kg	80kg	10cm

※ミニタイプ **521588** もございます。

直

⑩エスコート
エスコートwp



●モルテン

行きたいところへ、
動線づくりのための
室内用歩行車

92
76cm
5段階

53cm

51.5cm

①MESCP
631637
61,600円
税抜56,000円

②MESCPW
631638
72,600円
税抜66,000円

■フレーム/アルミニウム合金
■TAISコード
①00054-000612②00054-000613

重量	耐荷重	車輪径
③3.0kg②3.5kg	80kg	14.5cm

●ハンドルが握れない人に配慮した
ウォーキングプレート(エスコートwp)。

在

⑪アルコースリム



●星光医療器製作所

小回りが利くコンパクト設計

95
75cm
6段階

50.2cm

51.5cm

前腕支持型と
グリップ型の
2通りの
使い方が
できます。

521414
47,000円
(非課税)

■フレーム/スチール
■TAISコード/00125-000072

重量	車輪径	マットサイズ
8kg	10cm	41.8×23cm

在

⑫アルコーSK型



●星光医療器製作所

ワンタッチ高さ調整

抵抗器付き

106
79cm
無段階

内寸:25cm

内寸:34.5cm

53cm

57.5cm

521251
85,000円
(非課税)

■フレーム/スチール
■TAISコード/00125-000040

重量	車輪径
12kg	10cm

在

⑬アルコーSK型ミニ



●星光医療器製作所

狭い住環境での
取り回しもラクラク

102
75cm
無段階

ガード
バンパー付き

内寸:25cm

内寸:30.5cm

前46cm
後50cm

521439
85,000円
(非課税)

■フレーム/スチール
■TAISコード/00125-000087

重量	車輪径
11.8kg	10cm

●後輪は抵抗器付きです。

在

① アルコー3型(中)
スタンダードな歩行車



●星光医療器製作所

内寸:47.5cm 内寸:35cm
109cm 82cm 無段階
52cm 77.5cm

521003
47,000円 (非課税)

■フレーム/スチール
■カラー/シルバー
■TAISコード/00125-000008

重量	車輪径
11.2kg	10cm

在

② アルコーDX(デラックス)
最高122.5cmまで
高さが調整できます



●星光医療器製作所

内寸:46cm 内寸:43cm
122.5cm 86.5cm 10段階
22cm 21cm 61cm 65cm

521005
73,000円 (非課税)

■フレーム/スチール
■TAISコード/00125-000007

重量	車輪径
11.8kg	10cm

在

**③ アルコー1S型/
1S-T型(抵抗器付)**
幅78cm以上の
廊下で
転回可能!



●星光医療器製作所

内寸:26.5cm 内寸:34.5cm
107.5cm 87.5cm 6段階
51.5cm 57cm 22cm

1S
3355
66,000円 (非課税)

1S-T
521063
77,000円 (非課税)

■フレーム/スチール
■TAISコード/
(1S)00125-000011
(1S-T)00125-000041

重量	車輪径
(1S)12.4kg (1S-T)13kg	10cm

在 (1S-T型は 直)

④ アルコー12型
体に合わせて幅や
高さが調整できます



●星光医療器製作所

内寸:34.5cm 内寸:36.5~48.5cm
108cm 88cm 無段階
81.5cm 24cm 54.5~66.5cm (4段階) 64.5cm

521021
59,000円 (非課税)

■フレーム/
スチール/ステンレス
■TAISコード/
00125-000017

重量	車輪径
12kg	10cm

直

⑤ アルコー1型
コンパクトに折り畳め
保管場所を
選びません



●星光医療器製作所

内寸:49cm 内寸:39cm
112cm 92cm 6段階
21cm 57cm 70cm

521013
66,000円 (非課税)

■フレーム/スチール
■TAISコード/
00125-000006

重量	車輪径
13kg	10cm

在

**⑥ 折りたたみ式歩行車
四輪自在(TY157F)**
小回りが必要な方に最適



●日進医療器

内寸:37.5cm 内寸:37.5cm
97.5cm 80cm 6段階
59cm 63.5cm

935007
53,900円 (非課税)

■フレーム/
スチール
■TAISコード/
00175-000264

重量	車輪径	折時幅
10.5kg	10cm	23.5cm

直

⑦ トレウォークスリム
安全な移乗のための
ストッパー付き



●日進医療器

内寸:33cm 内寸:33~36cm
100cm 105cm 85cm
80cm 55cm 62cm

511645
82,000円 (非課税)

■フレーム/
スチール
■TAISコード/
00175-000283

重量	車輪径
前15cm 後10cm	

●前輪が6インチで段差も
ラクです。

直

**⑧ スリム立ち上がり
フレームウォーカー固定型
(WFS-4968R)**
スリムサイズ
2段式歩行器

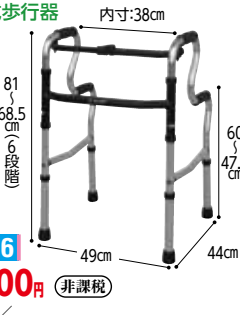

●シンエンス

内寸:38cm
81cm 68.5cm 6段階
49cm 44cm 60cm 47.5cm

385006
25,000円 (非課税)

■フレーム/
アルミ(一部スチール)

重量	折時幅	折時奥行
2.7kg	49cm	10.5cm

■TAISコード/
00855-000004

●キャスター付もあります(価格は別途)。

在

⑨ モアウォーク 固定式二段
使う立場で開発しました



●ウェルケアバンク

内寸:47cm
96cm 78.5cm 8段階
69.5cm 52cm 44.5cm 60.7cm

578002
23,000円 (非課税)

■フレーム/アルミ
■カラー/青墨
■サイズ/S,M
■TAISコード/
01093-000006

重量	折時幅	折時奥行
2.5kg	60.7cm	11cm

●高さ調整の範囲が広く、状態にあわせて使えます。
※折りたたみ可能。

在

⑩ Mgウォーカー II型
脚部が太くより安定した構造

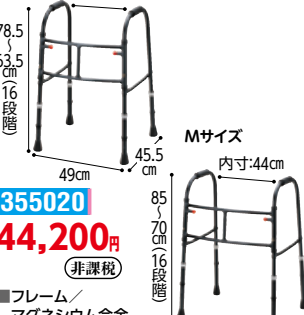

●田辺プレス

5サイズ 内寸:36.5cm
78.5cm 63.5cm 16段階
49cm 45.5cm 57cm 47cm

Mサイズ 内寸:44cm
85cm 70cm 16段階

355020
44,200円 (非課税)

■フレーム/
マグネシウム合金
■カラー/青墨
■サイズ/S,M
■TAISコード/
(S)01105-000011
(M)01105-000030

重量	折時幅	折時奥行
(S)1.8kg (M)1.9kg	(S)49cm (M)57cm	(S)10cm (M)9cm

直

⑪ Mgウォーカー III型
超軽量で折りたたみ可能

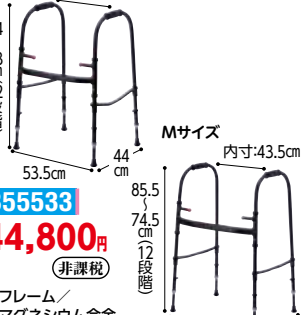

●田辺プレス

5サイズ 内寸:35.5cm
74cm 63cm 12段階
53.5cm 44cm 85.5cm 74.5cm 12段階

Mサイズ 内寸:43.5cm
56cm 44cm

355533
44,800円 (非課税)

■フレーム/
マグネシウム合金
■カラー/黒磨
■サイズ/S,M
■TAISコード/
(S)01105-000014
(M)01105-000015

重量	折時幅	折時奥行
(S)1.45kg (M)1.55kg	(S)53.5cm (M)56cm	(S)17cm (M)11cm

直

⑫ Mgウォーカー IV型
使用時にフレームのガタつきを
抑える開閉ジョイントを採用

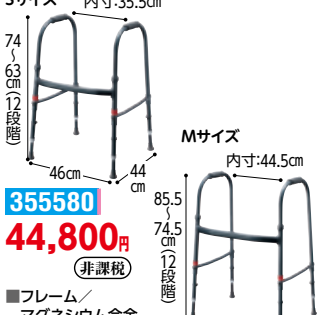

●田辺プレス

5サイズ 内寸:35.5cm
74cm 63cm 12段階
46cm 44cm 85.5cm 74.5cm 12段階

Mサイズ 内寸:44.5cm
56cm 44cm

355580
44,800円 (非課税)

■フレーム/
マグネシウム合金
■カラー/青墨
■サイズ/S,M
■TAISコード/
(S)01105-000035
(M)01105-000036

重量	折時幅	折時奥行
(S)約1.3kg (M)約1.5kg	(S)46cm (M)56cm	(S)12cm (M)9cm

直

**⑬ カーボンウォーカー II
(WC-3010M)**
カーボンファイバーで
超軽量を実現



●シンエンス

内寸:39cm
94.5cm 77cm 8段階
51.5cm 43cm

385108
54,800円 (非課税)

■フレーム/
カーボン
■TAISコード/
00855-000033

重量	折時幅	折時奥行
1.65kg	50cm	11cm

直

**⑭ フレームウォーカー
固定型 ハイモデル
(WF-5968 HUL310)**
大柄な方でもゆったり
使用できます



●シンエンス

内寸:45cm
91cm 78.5cm 6段階
59.5cm 46cm

385112
22,000円 (非課税)

■フレーム/アルミ
(一部スチール)
■TAISコード/
00855-000029

重量	折時幅	折時奥行
2.8kg	59.5cm	11cm

在

**⑮ スリムフレームウォーカー
固定型(WFS-4968)**
日本人向けの
新標準サイズ



●シンエンス

内寸:38cm
81cm 68.5cm 6段階
49cm 43cm

385010
22,000円 (非課税)

■フレーム/アルミ
(一部スチール)
■TAISコード/
00855-000002

重量	折時幅	折時奥行
2.55kg	49cm	11cm

在

**⑯ スリムフレームウォーカー
固定型ハイモデル
(WFS-4968 HUL310)**
長身の方にも適切な高さで
ご利用いただけます



●シンエンス

内寸:38cm
91cm 78.5cm 6段階
49.5cm 45cm

385125
22,000円 (非課税)

■フレーム/
アルミ
(一部スチール)
■TAISコード/
00855-000030

重量	折時幅	折時奥行
2.7kg	49.5cm	11cm

在

①スリムフレームウォーカー
キャスターモデル
(WFS-4968SW3GW)
日本人の体格に
合わせたスリムサイズ



385012
28,000円 (非課税)
■フレーム/アルミ (一部スチール)
■TAISコード/00855-000050
重量 折時幅 折時奥行
3.25kg 55cm 14cm
●3インチ回転キャスター+グライディング
プレーキ付3インチキャスター。

②ミニフレームウォーカー
固定型(WFM-4262)
コンパクトで
使いやすい



385001
22,000円 (非課税)
■フレーム/アルミ (一部スチール)
■TAISコード/00855-000003
重量 折時幅 折時奥行
2.4kg 42cm 10.5cm
●トイレ内の手すり代わりに使えるサイズ
です。

③ミニフレームウォーカー
キャスターモデル
(WFM-4262SW3GW)
円背または
小柄な方に
最適です



385002
28,000円 (非課税)
■フレーム/アルミ (一部スチール)
■TAISコード/00855-000010
重量 折時幅 折時奥行
3.1kg 48cm 11.5cm
●3インチ回転キャスター+グライディング
プレーキ付3インチキャスター。

④Rec01(レックゼロワン)/
Rec01コンパクト
座ることができる歩行器
●イース



Rec01
320001
Rec01コンパクト
320008
38,000円 (非課税)
■フレーム/アルミ
■座面・前ガード/ナイロン
■カラー/
(Rec01)ブラック、レッド
(Rec01コンパクト)ブラック
■TAISコード/
(Rec01)01600-000001
(Rec01コンパクト)01600-000002
重量 最大体重 座幅 座奥行 座面高さ ハンドル内径
2.7kg 100kg 36cm 22cm 40~55cm 44cm
(コ)2.5kg (コ)32cm (コ)19cm (コ)35~50cm (コ)40cm
●グリップに8度の角度をつけ、握りやすくしました。

⑤セーフティーアーム(SAR-C)/
ハイトイプ(SAHR)
「ハの字型」で
手すりとしても

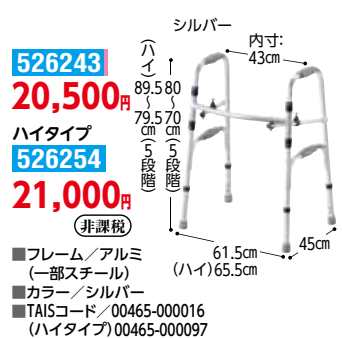

526243
20,500円 (非課税)
526254
21,000円 (非課税)
■フレーム/アルミ (一部スチール)
■カラー/シルバー
■TAISコード/00465-000016
(ハイトイプ)00465-000097
重量 折時幅 折時奥行 耐荷重
2.7kg 56cm 10cm 100kg
(ハ)12.9kg (ハ)157cm (ハ)111cm

⑥セーフティーアーム
交互式(KSAR-C)/
ハイトイプ(KSAHR)
コンパクトサイズで
在宅内での使用にも

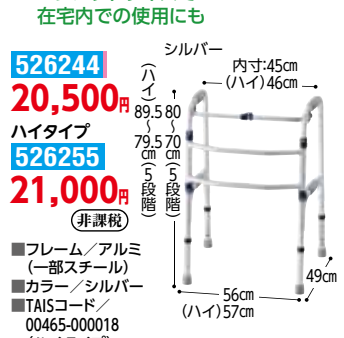

526244
20,500円 (非課税)
526255
21,000円 (非課税)
■フレーム/アルミ (一部スチール)
■カラー/シルバー
■TAISコード/00465-000018
(ハイトイプ)00465-000098
重量 折時幅 折時奥行
3.1kg 51cm 9cm
(ハ)13.2kg (ハ)153cm (ハ)112cm

⑦サイドウォーカー
AL-103
狭い場所の移動や
立ち座りの補助に



370007
19,000円 (非課税)
■フレーム/アルミ
■カラー/シルバー
■TAISコード/
(L)00136-000010 (M)33~36.5cm
(M)00136-000011 (S)31~35cm
(S)00136-000112
重量
(L)1.65kg (M)1.57kg (S)1.53kg
※折りたたみ可能。

⑧コンパクトサイドケン
HKS01
驚きの軽さ1.3kg
●幸和製作所



306597
21,900円 (非課税)
■フレーム/アルミ
■TAISコード/
00030-000151
重量
1.3kg
●従来の4点杖よりも、さらに安定。小さくても歩行器なみにしっかりサポート。

⑨ニュースライドフィットEX
1台で体形に合わせた幅調節が可能(ワンタッチレバー式)

<p>ミニタイプ (固定式) 内寸: 38~46cm 84 66cm (5段階) 53~63cm 48~52cm スタンダード(H-0288) 374345 24,900円 (非課税) ■フレーム/アルミ ●前輪&後輪キャスターは全て可動。固定の切り替え式です。 ※それぞれの機種にミニタイプ、超ハイトイプもございます。</p>	<p>〈前輪:3インチキャスター 後脚:プッシュダウンスタンドパイプ〉 内寸: 38~46cm 87 77cm (5段階) 54~63cm 56~58cm スタンダード(H-0293ST) 374346 28,100円 (非課税) ■フレーム/アルミ ■重量 折時幅 折時奥行 折時高さ 3.0kg 58.5cm 13cm 68cm</p>	<p>〈前輪:3インチキャスター 後輪:3インチダブルキャスター〉 内寸: 38~46cm 87 77cm (5段階) 58~70cm 58~61cm スタンダード(H-0293CT) 374347 31,200円 (非課税) ■フレーム/アルミ ■重量 折時幅 折時奥行 折時高さ 3.5kg 67cm 13cm 79cm</p>	<p>〈前輪:4インチキャスター 後輪:4インチダブルキャスター〉 内寸: 38~46cm 89 79cm (5段階) 61~70cm 60~63cm スタンダード(H-0294WT) 374348 34,400円 (非課税) ■フレーム/アルミ ■重量 折時幅 折時奥行 折時高さ 4.3kg 67cm 14cm 81cm</p>
--	--	--	--

⑩アルコー10型シリーズ
スリム&軽量タイプの固定型歩行器

<p>10型 内寸:31cm 75 62.5cm (6段階) 45.5~47cm 40~43.5cm 521103 17,000円 (非課税) ■フレーム/アルミ (一部スチール) ■TAISコード/00125-000027 重量 2.3kg</p>	<p>10型M 内寸:34.2cm 82.6 70.1cm (6段階) 49.1~50.4cm 42.9~45.7cm 521965 17,000円 (非課税) ■フレーム/アルミ (一部スチール) ■TAISコード/00125-000075 重量 2.3kg</p>	<p>10型L 内寸:36cm 88.5 76cm (6段階) 53~54.6cm 46~49.1cm 521965 17,000円 (非課税) ■フレーム/アルミ (一部スチール) ■TAISコード/00125-000076 重量 2.4kg</p>
---	--	--

⑪アルコール10型シリーズ用
オプション脚部セット
症状・環境に合わせて後付けできます

<p>521949 (直進安定性が必要な方に) ●オプション脚部Aセット キャスター: 前輪75φ固定 後輪70φ足 ストッパー 13,200円 (税抜12,000円)</p>	<p>(段差が気になる環境に) ●オプション脚部Cセット キャスター: 前輪125φ自在 後輪70φ固定輪 ストッパー 16,500円 (税抜15,000円)</p>
<p>(小回りが必要な環境に) ●オプション脚部Bセット キャスター: 前輪75φ自在 後輪70φ固定輪 ストッパー 13,200円 (税抜12,000円)</p>	<p>(歩行速度を抑えたい方に) ●オプション脚部Dセット ※傷防止カバー付 キャスター: 前輪75φ自在 後輪樹脂製リ足 16,500円 (税抜15,000円)</p>

①セーフティーアーム ウォーカーシリーズ

お身体の状態や使用環境に合わせて、タイプをお選びいただけます



ウォーカーCタイプ (SAWCR)

少しずつゆっくり歩行をサポート



526141
27,500円 (非課税)

ウォーカーMタイプ (SAWMR)

スムーズ歩行、軽量で持ち運びらくらく



526143
31,500円 (非課税)

ウォーカーLタイプ (SAWLR)

大きな前輪で安心のサポート



526147
32,500円 (非課税)

ウォーカーGタイプ (SAWGR)

ワイド幅のタイヤでしっかりサポート



526145
34,500円 (非課税)

■フレーム／アルミ(一部スチール)

共通仕様 (C・M・L・Gタイプ)

- ・グリップ高さ 5段階調節
- ・コンパクト収納 (薄型折りたたみ)
- ・グリップ交換OK (ドライバーで簡単に交換)
- ・荷重がかかるとストッパーが作動

■TAISコード／重量 前輪径 折時幅 折時奥行
00465-000025 3.1kg 約7.5cm 60cm 11cm

■TAISコード／重量 車輪径 折時幅 折時奥行
00465-000039 3.5kg 約7.5cm 63cm 11cm

■TAISコード／重量 車輪径 折時幅 折時奥行
00465-000017 3.8kg 前約12.5cm 後約7.5cm 66cm 11cm

■TAISコード／重量 車輪径 折時幅 折時奥行
00465-000038 4.8kg 約10cm 64cm 13.5cm

ウォーカー (SAWR)

2段グリップ付きの固定型歩行器

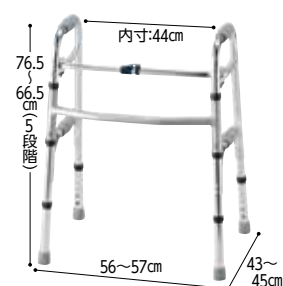

526139
20,500円 (非課税)

■TAISコード／重量 折時幅 折時奥行
00465-000036 2.8kg 56cm 11cm

アクセサリセット (交換用脚)

固定型脚先パイプセット (1台分)
526090 5,500円 (税抜5,000円)

Cタイプセット (1台分)
2791 11,550円 (税抜10,500円)

Mタイプセット (1台分)
2790 15,950円 (税抜14,500円)

Lタイプセット (1台分)
2789 17,050円 (税抜15,500円)

Gタイプセット (1台分)
526094 19,250円 (税抜17,500円)

〈共通〉
交換用グリップ (4個セット)
526135 3,520円 (税抜3,200円)

交換用脚先ゴムキャップ (4個セット)
2795 1,980円 (税抜1,800円)

	スタンダードタイプ	ミニタイプ	SSタイプ	ハイタイプ
キャスターなし (固定式) グリップ高さ・内寸	526139 SAWR 20,500円 66.5~76.5cm・44cm	526140 SAWSR 20,500円 59~69cm・40cm	526223 SAWSSR 19,500円 59~69cm・33cm	526246 SAWHR 21,000円 75.5~85.5cm・44cm
キャスター付 Cタイプ グリップ高さ・内寸	526141 SAWCR 27,500円 71.5~81.5cm・44cm	526142 SAWCSR 27,500円 64~74cm・40cm	526225 SAWCSSR 26,500円 64~74cm・33cm	526247 SAWCHR 27,500円 80.5~90.5cm・44cm
キャスター付 Mタイプ グリップ高さ・内寸	526143 SAWMR 31,500円 73.5~83.5cm・44cm	526144 SAWMSR 31,500円 66~76cm・40cm	526227 SAWMSSR 30,500円 66~76cm・33cm	526248 SAWMHR 31,500円 82.5~92.5cm・44cm
キャスター付 Lタイプ グリップ高さ・内寸	526147 SAWLR 32,500円 79.5~89.5cm・44cm	526148 SAWLSR 32,500円 72~82cm・40cm	タイプの設定なし	526249 SAWLHR 32,500円 88.5~98.5cm・44cm
キャスター付 Gタイプ グリップ高さ・内寸	526145 SAWGR 34,500円 79.5~89.5cm・44cm	526146 SAWGSR 34,500円 72~82cm・40cm		526250 SAWGHR 34,500円 88.5~98.5cm・44cm

*表内すべて(非課税)

往

②折りたたみ式歩行器

ISO世界規格に適合した安全性と耐久性が魅力



固定式 (C2021)



663010
18,400円 (非課税)

■フレーム／アルミ
■カラー／ブロンズ
重量 折時幅 折時奥行
2.5kg 56cm 12cm

キャスター付 Rタイプ (C2021R)



663016
24,300円 (非課税)

重量 車輪径 折時幅 折時奥行
2.9kg 7.6cm 58cm 12cm

キャスター付 MRタイプ (C2021MR)



663017
27,900円 (非課税)

重量 車輪径 折時幅 折時奥行
3.3kg 7.6cm 62cm 12cm

キャスター付 LRタイプ (C2021LR)



663032
29,150円 (非課税)

重量 車輪径 折時幅 折時奥行
3.7kg 前12.7cm 後7.6cm 63cm 12cm

歩行器用キャスター Rタイプ

663509
6,490円 (税抜5,900円)

前輪:3インチ(7.6cm)固定キャスター
後輪:ストッパー機能



歩行器用キャスター MRタイプ

663508
10,450円 (税抜9,500円)

前輪:3インチ(7.6cm)回転キャスター
後輪:3インチ(7.6cm)ストッパー付キャスター



歩行器用キャスター LRタイプ

663501
11,825円 (税抜10,750円)

前輪:5インチ(12.7cm)回転キャスター
後輪:3インチ(7.6cm)ストッパー付キャスター



	標準タイプ	コンパクトタイプ	スモールタイプ	ミニタイプ
キャスターなし (固定式) TAISコード グリップ高さ・内寸	663010 C2021 18,400円 00428-000014 74~87cm・44cm	663011 C2021C 18,400円 00428-000016 72~85cm・39cm	663035 C2021S 18,400円 00428-000025 65~78cm・39cm	663121 C2021SS 18,400円 00428-000033 58~71cm・30cm
キャスター付 Rタイプ TAISコード グリップ高さ・内寸	663016 C2021R 24,300円 00428-000017 81~94cm・44cm	663018 C2021CR 24,300円 00428-000018 79~92cm・39cm	663046 C2021SR 24,300円 00428-000037 72~85cm・39cm	663530 C2021SSR 24,300円 00428-000043 65~78cm・30cm
キャスター付 MRタイプ TAISコード グリップ高さ・内寸	663017 C2021MR 27,900円 00428-000034 82~95cm・44cm	663019 C2021CMR 27,900円 00428-000019 80~93cm・39cm	663061 C2021SMR 27,900円 00428-000038 73~86cm・39cm	663519 C2021SSMR 27,900円 00428-000044 66~79cm・30cm
キャスター付 LRタイプ TAISコード グリップ高さ・内寸	663032 C2021LR 29,150円 00428-000040 88~101cm・44cm	663057 C2021CLR 29,150円 00428-000041 86~99cm・39cm	663066 C2021SLR 29,150円 00428-000042 79~92cm・39cm	663533 C2021SSLR 29,150円 00428-000045 72~85cm・30cm

*表内すべて(非課税)

(標準タイプのみ) 往

シルバーカー



下表で表示しきれなかったカテゴリ内の全商品、さらに詳細項目で比較できる「おたすけ比較表」ページが表示されます。

シルバーカーの種類

■シルバーカーには①コンパクトタイプ ②ミドルタイプ ③ボックスタイプの3種類あります。

①コンパクトタイプ	②ミドルタイプ	③ボックスタイプ
 <p>【メリット】</p> <ul style="list-style-type: none"> ●軽量かつコンパクトなため持ち運びしやすい。 ●狭い場所での歩行や、車・電車などへの持ち込みが便利。 <p>【デメリット】</p> <ul style="list-style-type: none"> ●荷物の収納量が少ない。 ●座面が比較的小さい。 ●安定性が劣る。 	 <p>【メリット】</p> <ul style="list-style-type: none"> ●大きすぎず、小さすぎない大きさ。 ●適度な荷物収納量。 ●重すぎず、軽すぎない車体重量。 <p>コンパクトタイプとボックスタイプの良いところ取りをした形になります。</p>	 <p>【メリット】</p> <ul style="list-style-type: none"> ●大容量の荷物収納。 ●ゆったり座れる幅広座面。 ●しっかりとした安定性。 <p>【デメリット】</p> <ul style="list-style-type: none"> ●車体が大きい分小回りがききにくい。 ●車体重量も重く、狭い場所ではかさばりやすい。

〈前輪キャスターについて〉

キャスターの機能は大きく分けて下の3つがあります。シルバーカーの前輪は、機種によって1～3つの機能をボタンやつまみで切り替えてきます。(それぞれの商品の機能については、掲載されているページをご確認下さい。)

- ①直進固定 直進性が良くなるので、路面状態が悪くてもまっすぐ進むことができます。また、「ふらつき」を防止します。
- ②左右△△度 方向転換しやすく、しかも、必要以上に曲がりません。角度は機種により異なり、押すと直進方向に戻る設定と決められた範囲(角度)内で自由に動く設定を切り替えできる機種もあります。
- ③360°回転 屋内などの狭い場所で小回りが可能になります。

〈例〉

3WAY
3通り



シルバーカー比較表

掲載ページ	コマ番号	申込番号	商品名	定価税込	タイプ	①重量(kg)	②全幅(cm)	③奥行(cm)	④ハンドル高さ(cm)	⑤折畳時の奥行(cm)	⑥座面の幅(cm)	⑦座面の奥行(cm)	⑧座面の高さ(cm)	⑨座面の容量(ℓ)	⑩前輪種類	⑪前輪径(cm)	メーカー名
125	1	311440	ライトステップタイニーW ヌーボー	¥43,450	コンパクト	4.0	42	56	83 ~ 92	30	27	23	44	4+1.6	W	14.5	ウイズワン
125	5	311433	キュートミニW	¥30,250		③3.9	②40	③52	82 ~ 94	26	31	21	45	8.7	W	13	ウイズワン
125	7	402056	安寿 さんぽぽぼ	¥33,000		4.9	①39	①50	83 ~ 91	③25	27	25	44	2	W	12.5	アロン化成
125	8	321126	スイートレイ	¥36,080		4.5	48	54	③81 ~ 91	27	25	25	44	2.5+7	W	③15	須恵廣工業
125	9	321125	ポシェットボンベII	¥38,280		4.4	43	53	85 ~ 95	26	26	20	44	3	W	③15	須恵廣工業
125	11	316419	テノール EVO	¥32,120		4.8	46	61.5	90 ~ 99①	34	27	22	47	-	W	14.5	島製作所
126	6	426473	アルキュート UL	¥30,800		②3.0	④3	③52	85 ~ 91	31	30	25	④43	2.2	W	③15	リッチェル
126	8	306271	テイクポ ナノンDX (CPS02)	¥41,580		①2.7	③41	②51.5	①71 ~ 88	②24.5	27	19.5	48	2+1	W	13	幸和製作所
126	10	317588	カゴマート	¥27,500		5.0	48	57.5	②80.5 ~ 92	39.5	31.5	②33.5	46	18	W	14.5	島製作所
126	11	316003	リズムRWC	¥26,620		4.4	46.5	③52	84 ~ 91.5	28	27	23	48	14	W	13	島製作所
127	5	306646	ルミド (SIMD02)	¥24,090	ミドル	4.0	43	①50	85 ~ 91.5	34.5	26	24	45	11	W	③15	幸和製作所
127	7	306700	カゴノア (SLM05)	¥35,420		5.3	45	54	82 ~ 94	32	27.5	22	①39	11	W	③15	幸和製作所
127	9	311525	ヘルスバッグ ライトミニM	¥31,900		4.2	45	55	88 ~ 97②	31	32.5	24.5	45	13+2.8	W	14.5	ウイズワン
127	11	321114	スイートIII	¥34,980		4.5	48	54	82 ~ 92	27	27	32	45	12	W	③15	須恵廣工業
128	1	316744	パレード	¥31,460	ボックス	6.0	47.5	61	84 ~ 96	34	33	28	47.5	14	W	②17	島製作所
128	2	316133	デュオST	¥34,540		6.2	50.5	63	83 ~ 91	40	③35	③33	46	18	W	②17	島製作所
128	5	3398	ユーマイトHGT	¥34,980		5.9	50	63	84.5 ~ 92.5	①22.5	②36	30	②42.5	②21+5	W	③15	須恵廣工業
128	9	306649	カウトII	¥24,860		6.6	50.5	66	83 ~ 89	③25	①36.5	30	45	17	W	①28+8	幸和製作所
129	2	317128	ハーモニーAL II	¥30,250	カート	5.3	45	54	86.5 ~ 94.5	32	32	30	49	①25	W	14.5	島製作所
129	7	374306	ワイヤーカート SUWAREL	¥31,680		5.8	50	48	87 ~ 96.5③	27.5	33	①38	51	③20	W	14	ユーバ産業

※TOP3の選定基準→

▽軽い ▽小さい ▽小さい ▽低い △高い ▽小さい △大きい △大きい ▽低い △大きい △大きい

表の見方: ⑤折畳時の奥行 欄に「-」と記載されたものは、折りたたむことができないタイプとなります。
 ⑥座面の幅~⑧座面の高さ 欄に「-」と記載されたものは、腰掛けることができないタイプです。
 ⑨バッグ容量は、あくまで目安の数値となります。
 ⑩キャスター種類: W=ダブルキャスター、S=シングルキャスター

① ライトステップタイニーW nouveau (ヌーボー)

豊富なおしゃれ柄。
ファッション感覚の
スリムシルバーカー

シャンパンフラワー



ペイズリーネイビー



オリーブグリーン



モザイクパープル



フラワーサクセス



・ウィズワン

311440

43,450円

税抜39,500円

- フレーム/アルミ
- カラー/フラワーサクセス、ペイズリーネイビー、モザイクパープル、オリーブグリーン、シャンパンフラワー

重量	耐荷重	バッグ容量	車輪径	座幅	座奥行	座面高さ
4.0kg	100kg	4+1.6ℓ	14.5cm	27cm	23cm	44cm

●フラワーサクセスはウェルファンオリジナルカラーです。

③ ライトステップタイニーW ヌーボーオム

男性におすすめ。シンプルデザイン

ブラック



シックブルー

311441

45,100円

税抜41,000円

- フレーム/アルミ
- カラー/ブラック、シックブルー

重量	耐荷重	バッグ容量	車輪径	座幅	座奥行	座面高さ
4.0kg	100kg	4+1.6ℓ	14.5cm	27cm	23cm	44cm

●キラキラ輝くメッキホイール仕様。

④ キュートミニ

軽量コンパクトの前輪シングルキャスター



ペイズリーL紺

311383

25,850円

税抜23,500円

- フレーム/アルミ
- カラー/ペイズリーL紺

重量	耐荷重	バッグ容量	車輪径	座幅	座奥行	座面高さ
3.9kg	100kg	8.6ℓ	13cm	31cm	21cm	45cm

② ライトステップタイニーW ヌーボー レガロ

ジャガード織のおしゃれなシルバーカー



モントーン

Fヴァイオレット

311712

46,200円

税抜42,000円

- フレーム/アルミ
- カラー/Fピンク、Fヴァイオレット、モントーン

重量	耐荷重	バッグ容量	車輪径	座幅	座奥行	座面高さ
4.0kg	100kg	4+1.6ℓ	14.5cm	27cm	23cm	44cm

⑤ キュートミニW

簡単操作のコンパクトタイプ。前輪Wキャスター



ペイント柄

311433

30,250円

税抜27,500円

- フレーム/アルミ
- カラー/フラワー、ペイント柄

重量	耐荷重	バッグ容量	車輪径	座幅	座奥行	座面高さ
3.9kg	100kg	8.7ℓ	13cm	31cm	21cm	45cm

⑥ ヘルスパッグライトミニ アンジェレッタ

楽に操作できる手元ブレーキ、手元ストッパーを採用



グレー

ネイビー

311749

29,150円

税抜26,500円

- フレーム/アルミ
- カラー/ネイビー、グレー

重量	耐荷重	バッグ容量	車輪径	座幅	座奥行	座面高さ
3.7kg	100kg	10ℓ	12.5cm	28cm	21cm	42cm

⑦ 安寿さんぽっぽ

片手で簡単に折りたためる。外出時の持ち運びもコンパクトで楽々



ベージュ

グリーン

402056

33,000円

税抜30,000円

- フレーム/アルミ
- カラー/ベージュ、グリーン

重量	耐荷重	バッグ容量	車輪径	座幅	座奥行	座面高さ
4.9kg	80kg	2ℓ	12.5cm	27cm	25cm	44cm

⑧ スイートレイ

買い物に便利なカゴホルダー付き



ブラック

321126

36,080円

税抜32,800円

- フレーム/アルミ
- カラー/パープル、ブラック

重量	耐荷重	バッグ容量	車輪径	座幅	座奥行	座面高さ
4.5kg	75kg	2.5+7ℓ	15cm	25cm	25cm	44cm

⑨ ポシェットボンベII

酸素ボンベ搭載可能シルバーカー



ネイビー

321125

38,280円

税抜34,800円

- フレーム/アルミ
- カラー/ネイビー

重量	耐荷重	バッグ容量	車輪径	座幅	座奥行	座面高さ
4.4kg	75kg	15cm	26cm	20cm	44cm	

●1〜3ℓボンベに対応(ロングボンベ対応不可)。

⑩ Benriベンリー

コンビニなどのちょっとした買い物に便利



317373

25,300円

税抜23,000円

- フレーム/アルミ
- カラー/NB、フローラルBE

重量	耐荷重	バッグ容量	車輪径	座幅	座奥行	座面高さ
5kg	80kg	11ℓ	前13cm 後14.5cm	27cm	35cm	46cm

⑪ テノール EVO

男性が使いやすいサイズ設計



316419

32,120円

税抜29,200円

- フレーム/アルミ
- カラー/クロコダイルBK、クロコダイルNB、クロコダイルRBR

重量	耐荷重	バッグ容量	車輪径	座幅	座奥行	座面高さ
4.8kg	90kg	2kg	14.5cm	27cm	22cm	47cm

●後輪はタイヤ幅約5cmで、広く路面をキャッチ。
●セーフティライト、傘受け付。

① サニーウォーカーSP (中・小)

操作しやすいU字型ハンドル

格子NB (中) GCブルー (小) ダマスクピンク

●鳥製作所

92 (86cm) 35cm 85 82 79cm 59cm 48.5cm

316001 (中) 316127 (小) 30,800円 税抜28,000円

■フレーム/アルミ ■カラー/ダマスクピンク、格子NB、GCブルー、フローラルBE

重量	耐荷重	バッグ容量	車輪径	座幅	座奥行	座面高さ
(中)4.9kg (小)4.8kg	80kg	5ℓ	14.5cm	27.5cm	20cm	44cm

2WAY 固定 左右60° 在

② サニーウォーカーAW-RB

軽量コンパクトで持ち運びに便利。両手ブレーキ

クラシック ガーデンBK チェックNB

●鳥製作所

94.5 (86.5cm) 35cm 53.5cm 43cm

317184 24,200円 税抜22,000円

■フレーム/アルミ ■カラー/チェックNB、クラシックガーデンBK

重量	耐荷重	バッグ容量	車輪径	座幅	座奥行	座面高さ
4.5kg	80kg	4ℓ	前13cm 後14.5cm	25cm	18cm	46cm

2WAY 固定 左右60° 在

③ サニーウォーカーAW-III

軽量コンパクト。持ち運びに便利

Bブラウン CLブラウン

●鳥製作所

94.5 (86.5cm) 35cm 53.5cm 43cm

316002 23,980円 税抜21,800円

■フレーム/アルミ ■カラー/CLブラウン、Bブラウン

重量	耐荷重	バッグ容量	車輪径	座幅	座奥行	座面高さ
4.3kg	80kg	4ℓ	前12.5cm 後14.5cm	25cm	18cm	46cm

2WAY 固定 左右60° 在

④ モート

折りたたんでもバッグの形状が変わらない

花柄BK ダマスクピンク

●鳥製作所

93 (84cm) 34cm 58.5cm 40.5cm

316751 32,450円 税抜29,500円

■フレーム/アルミ ■カラー/花柄BK、ダマスクピンク

重量	耐荷重	バッグ容量	車輪径	座幅	座奥行	座面高さ
3.7kg	80kg	6ℓ	前13cm 後14.5cm	24cm	19cm	47cm

2WAY 固定 左右60° 在

⑤ アルキュート CP-G

お買い物にも、お散歩にも。収納力もある軽量タイプ

フラワー グレンチェック

●リッチェル

91 (85cm) 30.5cm 43cm 52cm

426463 31,900円 税抜29,000円

■フレーム/アルミ ■カラー/フラワー、グレンチェック

重量	耐荷重	バッグ容量	車輪径	座幅	座奥行	座面高さ
3.8kg	80kg	5ℓ	15cm	31cm	24cm	44cm

3WAY 固定 左右45° 在

⑥ アルキュート UL

持って軽々。行動範囲も広がる超軽量タイプ

フラワー グレンチェック

●リッチェル

91 (85cm) 31cm 43cm 52cm

426473 30,800円 税抜28,000円

■フレーム/アルミ ■カラー/フラワー、グレンチェック

重量	耐荷重	バッグ容量	車輪径	座幅	座奥行	座面高さ
3kg	80kg	2.2ℓ	15cm	30cm	25cm	43cm

3WAY 固定 左右45° 在

⑦ シンプル (SICP02)

左右連動の両手ブレーキ

チェックブラック ネイビー

●幸和製作所

94 (81.5cm) 30cm 52.5cm 41cm

306644 22,880円 税抜20,800円

■フレーム/アルミ ■カラー/チェックブラック、ネイビー

重量	耐荷重	バッグ容量	車輪径	座幅	座奥行	座面高さ
3.8kg	80kg	6ℓ	前13cm 後15cm	26cm	20cm	47cm

3WAY 固定 左右45° 在

⑧ テイコブ ナノンDX (CPS02)

ナノンに取り付けバッグ+持ち運び用バッグ付き

ワインレッド チェックブルー

●幸和製作所

88 (71cm) 24.5cm 51.5cm 41cm

306271 41,580円 税抜37,800円

■フレーム/アルミ ■カラー/ワインレッド、チェックブルー

重量	耐荷重	バッグ容量	車輪径	座幅	座奥行	座面高さ
2.7kg	80kg	2+1ℓ	13cm	27cm	19.5cm	48cm

3WAY 固定 左右45° 在

⑨ ラクノ ウォーカー

軽量・コンパクトでお出かけ時の持ち運びも楽々

チェックベージュ

●楽々健

83cm 27cm 44cm 52cm

368219 22,980円 税抜20,891円

■フレーム/アルミ ■カラー/チェックベージュ

重量	耐荷重	バッグ容量	車輪径	座幅	座奥行	座面高さ
3.6kg	80kg	3ℓ	14cm	30cm	23cm	45cm

3WAY 固定 左右45° 在

⑩ カゴマート

すっきりデザインで折りたたんでもバッグの形を維持

Gブラウン カメリア

●鳥製作所

92 (80.5cm) 39.5cm 57.5cm 48cm

317588 27,500円 税抜25,000円

■フレーム/アルミ ■カラー/カメリア・Gブラウン

重量	耐荷重	バッグ容量	車輪径	座幅	座奥行	座面高さ
5kg	80kg	18ℓ	14.5cm	31.5cm	33.5cm	46cm

2WAY 固定 左右60° 在

⑪ リズムRWC

コンパクトながら大きな収納バッグとカゴ受け付き

ブルー

●鳥製作所

91.5 (84cm) 28cm 52cm 46.5cm

316003 26,620円 税抜24,200円

■フレーム/アルミ ■カラー/ブルー、ブラウン、二筋格子ブルー、フローラルNB

重量	耐荷重	バッグ容量	車輪径	座幅	座奥行	座面高さ
4.4kg	80kg	14ℓ	前13cm 後15cm	27cm	23cm	48cm

2WAY 固定 左右60° 在

⑫ アルト

お買い物に便利なカゴ受け付き

格子NB 花柄BR

●鳥製作所

90 (82.5cm) 34cm 54cm 48cm

316014 30,800円 税抜28,000円

■フレーム/アルミ ■カラー/格子NB、花柄BR

重量	耐荷重	バッグ容量	車輪径	座幅	座奥行	座面高さ
5.0kg	80kg	12ℓ	15cm	28cm	19.5cm	47.5cm

2WAY 固定 左右60° 在

①フォルテ

U字型ハンドルで操作しやすく
街歩きに便利



●鳥製作所



316190
34,540円
税抜31,400円

■フレーム/アルミ
■カラー/二筋格子ブルー、クラシックガーデンBK

重量	耐荷重	バッグ容量	車輪径	座幅	座奥行	座面高さ
4.9kg	90kg	10ℓ	15cm	31cm	24cm	44cm



②フォルテ ライト

折りたたんで持ち運びもできてバスや
エスカレーターにも
乗りやすい



●鳥製作所



316191
30,800円
税抜28,000円

■フレーム/アルミ
■カラー/Gブラウン、格子NB

重量	耐荷重	バッグ容量	車輪径	座幅	座奥行	座面高さ
4.3kg	80kg	10ℓ	15cm	31cm	24cm	44cm



③安寿 サンフィール (ショッピング)

折りたたみ簡単



●アロン化成



401219
33,110円
税抜30,100円

■フレーム/アルミ
■カラー/青チェック、赤チェック

重量	耐荷重	バッグ容量	車輪径	座幅	座奥行	座面高さ
4.7kg	80kg	8+1ℓ	12.5cm	27cm	20cm	43cm



④スタッグ (US06)

スポーティなデザインの
シルバーカー



●幸和製作所



306407
36,960円
税抜33,600円

■フレーム/アルミ
■カラー/ブラック

重量	耐荷重	車輪径	座幅	座奥行	座面高さ
4.9kg	100kg	15cm	26cm	23cm	47cm



⑤ルミド (SIMD02)

本体幅スリムで狭い道、店内もすいすい



●幸和製作所



306646
24,090円
税抜21,900円

■フレーム/アルミ
■カラー/チェックブラック、ネイビー

重量	耐荷重	バッグ容量	車輪径	座幅	座奥行	座面高さ
4.0kg	80kg	11ℓ	15cm	26cm	24cm	45cm



⑥ドレース (SLM07)

スリムで容量の大きいバッグ。
シンプルで上品なデザイン



●幸和製作所



307173
28,930円
税抜26,300円

■フレーム/アルミ
■カラー/レッド

重量	耐荷重	バッグ容量	車輪径	座幅	座奥行	座面高さ
4.0kg	100kg	16ℓ	15cm	28cm	34cm	46cm



⑦カゴノアM (SLM05)

座りやすい低座面タイプ



●幸和製作所



306700
35,420円
税抜32,200円

■フレーム/アルミ
■カラー/レッド

重量	耐荷重	バッグ容量	車輪径	座幅	座奥行	座面高さ
5.3kg	80kg	11ℓ	15cm	27.5cm	22cm	39cm



⑧ウィズワン シャオW

買い物やお出かけなど、様々なシーンで大活躍



●ウィズワン



311756
40,150円
税抜36,500円

■フレーム/アルミ
■カラー/ブラック

重量	耐荷重	バッグ容量	車輪径	座幅	座奥行	座面高さ
5.0kg	100kg	14ℓ	14.5cm	25cm	28cm	45cm



⑨ヘルスバッグ ライトミニM

カゴが載せられるハイタイプ



●ウィズワン



311525
31,900円
税抜29,000円

■フレーム/アルミ
■カラー/紺、ワイン、ベイズリーグリーン、ピーコックブルー、ピーコックベージュ

重量	耐荷重	バッグ容量	車輪径	座幅	座奥行	座面高さ
※4.2kg	100kg	13+2.8ℓ	14.5cm	32.5cm	24.5cm	45cm

●☆印はウェルファンオリジナルカラーです。
※ピーコックブルーとピーコックベージュは4.6kg。



⑩ヘルスバッグ ライトミニM (ハローキティ)

駐車ブレーキがワンタッチ!!



●ウェルファン



10601
39,600円
税抜36,000円

■フレーム/アルミ
■カラー/ベイズリーブルー、Fピンク

重量	耐荷重	バッグ容量	車輪径	座幅	座奥行	座面高さ
4.2kg	100kg	13+2.8ℓ	14.5cm	32.5cm	24.5cm	45cm

●買い物かごが載せられるので便利。
●疲れた時に座って休憩できる。

© 2024 SANRIO CO., LTD. APPROVAL NO. L647245



⑪スイートⅢ

座れる&買い物かご載せ。メッシュバッグを
広げてさらに荷物を入れられる



●須恵工業



321114
34,980円
税抜31,800円

■フレーム/アルミ
■カラー/ダークワイン、なでしこ紺、チェックワイン、ダークパープル

重量	耐荷重	バッグ容量	車輪径	座幅	座奥行	座面高さ
4.5kg	75kg	12ℓ	15cm	27cm	32cm	45cm



⑫excart (エキシカート)

オシャレで快適に買い物・歩行サポート。
トラベルショッピングカート



●ミニライフ オート



766886
43,780円
税抜39,800円

■フレーム/アルミ、スチール、ステンレス、プラ
■カラー/ネイビー×ブラック、レッド×ブラック

重量	耐荷重	バッグ容量	車輪径	座幅	座奥行	座面高さ
フレーム7.2kg バッグ2.0kg	100kg	17ℓ	16.5cm	30cm	27cm	44cm

●持ち手と車輪付きでキリリ可能



①パレード

カゴ載せ可能でスリムなボックスカー



316744

31,460円

税抜28,600円

- フレーム/アルミ
- カラー/チェックNB、チェックエンジ、花柄紺、花柄BK

重量	耐荷重	バッグ容量	車輪径	座幅	座奥行	座面高さ
6.0kg	100kg	14L	17cm	33cm	28cm	47.5cm

●☆印はウェルファンオリジナルカラーです。



②デュオST

ベーシックな座面上開き&開口広々



316133

34,540円

税抜31,400円

- フレーム/アルミ
- カラー/フローラルBE、フローラルNB

重量	耐荷重	バッグ容量	車輪径	座幅	座奥行	座面高さ
6.2kg	100kg	18L	17cm	35cm	33cm	46cm



③マーチA

軽量アルミのベーシックタイプ



5361

29,150円

税抜26,500円

- フレーム/アルミ
- カラー/ブルー、クラシックガーデンNB

重量	耐荷重	バッグ容量	車輪径	座幅	座奥行	座面高さ
6.0kg	100kg	20L	前14.5cm 後17.5cm	36cm	29cm	43cm



④ダンサーBOX

ちょっとした段差の乗り越えをサポート



317334

39,930円

税抜36,300円

- フレーム/アルミ
- カラー/クラシックガーデンBK、ダマスクピンク

重量	耐荷重	バッグ容量	車輪径	座幅	座奥行	座面高さ
7.3kg	100kg	20L	17cm	34cm	43cm	49cm

- 2cmまでの段差を乗り越える事が可能。
- 買い物カゴ受け付でお買い物に便利。



⑤ユーメイトHGT

ロングランの人気商品



3398

34,980円

税抜31,800円

- フレーム/アルミ
- カラー/チュリップ紺、なでしこ紺、チュリップワイン

重量	耐荷重	バッグ容量	車輪径	座幅	座奥行	座面高さ
5.9kg	100kg	21+5L	前15cm 後17.5cm	36cm	30cm	42.5cm

レインカバー付



⑥ユーメイトFX

前後の車輪が大きく、押しやすい



321120

37,180円

税抜33,800円

- フレーム/アルミ
- カラー/サーフブルー、サーフレッド、ワイン、グリーン

重量	耐荷重	バッグ容量	車輪径	座幅	座奥行	座面高さ
6.2kg	100kg	21+5L	17.5cm	36cm	30cm	44cm

レインカバー付



⑦ユーメイトGX

グリップとソフト
肘カバーを装備



3399

37,400円

税抜34,000円

- フレーム/アルミ
- カラー/ワイン、グリーン

重量	耐荷重	バッグ容量	車輪径	座幅	座奥行	座面高さ
6.2kg	100kg	21+5L	前15cm 後17.5cm	36cm	30cm	42.5cm

レインカバー付



⑧テイコブ ST07

深く座れる座面。幅広後輪で清に
はまりにくい



306201

32,340円

税抜29,400円

- フレーム/アルミ
- カラー/格子紺

重量	耐荷重	バッグ容量	車輪径	座幅	座奥行	座面高さ
5.7kg	100kg	23L	前16.4cm 後15cm	32.5cm	32cm	47cm

レインカバー付



⑨カウートII (SIST04)

ふわふわクッションでやさしい座り心地の
スチール製スタンダードカー



306649

24,860円

税抜22,600円

- フレーム/スチール
- カラー/ワインレッド

重量	耐荷重	バッグ容量	車輪径	座幅	座奥行	座面高さ
6.6kg	100kg	28+8L	17cm	36.5cm	30cm	45cm

レインカバー付



⑩レコルティII (SLT10)

おしゃれな北欧デザイン。
タイヤ交換時期お知らせ機能付き



307176

33,550円

税抜30,500円

- フレーム/アルミ
- カラー/ブラック

重量	耐荷重	バッグ容量	車輪径	座幅	座奥行	座面高さ
6.6kg	100kg	22+5L	19cm	36.5cm	27cm	44cm

レインカバー付



⑪レコルティ (ST10)

幅広座面、タイヤの交換時期お知らせ
機能付き



306430

33,550円

税抜30,500円

- フレーム/アルミ
- カラー/プラムパープル

重量	耐荷重	バッグ容量	車輪径	座幅	座奥行	座面高さ
6.8kg	100kg	22+5L	19cm	36.5cm	27cm	44cm

レインカバー付



⑫ボクスト (SIST02)

幅広座面とたっぷりバッグ容量な
スタンダードカー



306647

25,190円

税抜22,900円

- フレーム/アルミ
- カラー/チェックブラック、ネイビー

重量	耐荷重	バッグ容量	車輪径	座幅	座奥行	座面高さ
5.0kg	100kg	21+6L	前15cm 後17cm	36cm	27cm	46cm

レインカバー付



①ハーモニーAL

軽量アルミフレーム。座れるフタで休憩もできる



●鳥製作所



■フレーム/アルミ

重量	耐荷重	カゴ容量	車輪径	座幅	座奥行	座面高さ
5.2kg	80kg	25ℓ	14.5cm	32cm	30cm	49cm

2WAY
固定
左右60°
直

②ハーモニーAL II

ふた・カゴ受け付きでお買い物にも便利



●鳥製作所



■フレーム/アルミ

重量	耐荷重	カゴ容量	車輪径	座幅	座奥行	座面高さ
5.3kg	80kg	25ℓ	14.5cm	32cm	30cm	49cm

2WAY
固定
左右60°
直

③テイコブ ワゴン(PS-188)

多目的に使用して汚れも拭き取りやすい



●幸和製作所



■フレーム/アルミ、スチール

重量	カゴ容量	車輪径
5.1kg	33ℓ	前15cm 後17.3cm

2WAY
固定
360°
直

④アルミワゴン MS

座れて買い物カゴも載せられる



●須恵工業



■フレーム/アルミ
■カラー/ネイビー

重量	耐荷重	バッグ容量	車輪径	座幅	座奥行	座面高さ
5.5kg	75kg	約26ℓ	15cm	32cm	28cm	53cm

3WAY
固定
左右45°
直

⑤アルミワゴン M-II

軽量コンパクトでお買い物に便利



●須恵工業



■フレーム/アルミ

重量	カゴ容量	車輪径
4.6kg	26ℓ	15cm

3WAY
固定
左右45°
直

⑥ブレーキ付アルミワイヤーカート

インナーバッグ取り外し可能



●ユーバ産業



■フレーム/アルミ
■カラー/花柄青、花柄赤、メッシュ紺

重量	バッグ容量	車輪径
5.4kg	30ℓ	前14cm 後17cm

2WAY
固定
360°
直

⑦ワイヤーカート SUWAREL(AS-0275)

座れて買い物カゴも載せられる



●ユーバ産業



■フレーム/アルミ
■カラー/花柄レッド、花柄イエロー、ワイン、ネイビー、花柄ネイビーブルー、花柄モントーン

重量	耐荷重	バッグ容量	車輪径	座幅	座奥行	座面高さ
5.8kg	80kg	20ℓ	14cm	33cm	38cm	51cm

⑧マルチレインカバー

雨やほこりから歩行車・シルバーカーを守る



●竹虎



⑨ショッピングベストパル

軽量4.55kgの椅子付きカゴ載せアルミワイヤーカー



●ウイズワン



■フレーム/アルミ(一部プラスチック)
■カラー/グレー、花柄

重量	耐荷重	カゴ容量	車輪径	座幅	座奥行	座面高さ
4.55kg	100kg	23ℓ	13cm	31cm	31cm	49cm

⑩メロディカーゴ

コンビニでの買い物に便利



●鳥製作所



■フレーム/アルミ
■カラー/グレイッシュローズ、スモーキーブルー

重量	耐荷重	バッグ容量	車輪径	バッグ幅	バッグ奥行	バッグ高さ
3kg	8kg	23ℓ	9cm	35cm	23cm	37cm

⑪Feliosスマート

ショッピングバッグ持ち運び簡単!スーパーやコインランドリーでも楽々使えちゃう!



●富士商



■フレーム/アルミ

重量	耐荷重	バッグ容量	車輪径
3kg	20kg	34ℓ	9cm

⑫フォールディングキャリーカート

どんな時でも開いて使えるキャリーカート



●不二貿易



■フレーム/アルミ

重量	耐荷重	バッグ容量	車輪径
2kg	25kg	-	9cm

① サイドカートSAW右手用(ハローキティ)/ ショルダーバッグ(ハローキティ)

バッグの開口部が大きく開いて、中身が取り出しやすい



10105
26,400円
税抜24,000円

11101
8,580円
税抜7,800円

- フレーム/アルミ 36.5cm 24cm
- カラー/ブラック、ワイン
- ペットボトルや折り畳み傘が入る両サイドのポケット付き。
- ブレーキ付なので坂道も安心。

- カラー/ブラック、ワイン
- 素材/ポリエステル
- 携帯電話や貴重品など大事な物を運ぶのに便利なショルダーバッグです。

重量	バッグ容量	車輪径	バッグ幅	バッグ奥行	バッグ高さ
2.6kg	12ℓ	12cm	29cm	17cm	37cm

© 2024 SANRIO CO., LTD. APPROVAL NO. L647245

② side FIT FREE(サイドフィット フリー)(SF-0228)

手元駐車ブレーキ付、傾斜面で止めることができます



374386
24,970円
税抜22,700円

- フレーム/アルミ
- カラー/(リアン柄) オフホワイト、ネイビー、エンジ、ブラック

重量	バッグ容量	車輪径	バッグ幅	バッグ奥行	バッグ高さ
2.8kg	約10ℓ	約7.6cm	31cm	17cm	40cm

●利き手に合わせてどちらにも対応可能です。

③ メロディ スムーズ 保冷バッグ+ストッパー付



316284
24,200円
税抜22,000円

- フレーム/アルミ
- カラー/キルティングBK、ローズ柄R、メッシュBK、メッシュBR

重量	バッグ容量	車輪径	バッグ幅	バッグ奥行	バッグ高さ
2.5kg	12ℓ	10cm	29cm	19cm	37cm

④ メロディ スムーズ グランデ

がま口風に大きく開くバッグで出し入れらくらく



317335
25,300円
税抜23,000円

- フレーム/アルミ
- カラー/アーガイル、キルティングBK、花柄ドットショコラ

重量	バッグ容量	車輪径	バッグ幅	バッグ奥行	バッグ高さ
2.5kg	15ℓ	10cm	37cm	19cm	40cm

⑤ メロディ スムーズ KBR

口金入りで大きく開く保冷仕様バッグ



316439
24,200円
税抜22,000円

- フレーム/アルミ
- カラー/Gグレー、クロコダイルBK

重量	バッグ容量	車輪径	バッグ幅	バッグ奥行	バッグ高さ
約2.4kg (約2.8kg)	11ℓ	10cm	34cm	17cm	33cm

⑥ メロディ プリモグランデ

がま口仕様保冷大容量バッグ+ブレーキ&ストッパー付き



317589
25,300円
税抜23,000円

- フレーム/アルミ
- カラー/リーフピンク、フローラルNB
- 仕様/右用・左用

重量	バッグ容量	車輪径	バッグ幅	バッグ奥行	バッグ高さ
2.6kg	8kg	15ℓ	12cm	37cm	17cm

⑦ メロディ プリモ

保冷バッグ+ブレーキ&駐車ストッパーの2WAYレバー



316285
25,300円
税抜23,000円

- フレーム/アルミ
- カラー/キルティングBK、ローズ柄R、メッシュBK
- 仕様/右用・左用

重量	バッグ容量	車輪径	バッグ幅	バッグ奥行	バッグ高さ
2.5kg	12ℓ	12cm	29cm	17cm	37cm

⑧ メロディ プリモ コプリ

がま口仕様保冷バッグ+ブレーキ&ストッパー付き



316469
25,300円
税抜23,000円

- フレーム/アルミ
- カラー/花菱NB、クロコダイルBK
- 仕様/右用・左用

重量	バッグ容量	車輪径	バッグ幅	バッグ奥行	バッグ高さ
約2.9kg (約2.9kg)	11ℓ	12cm	34cm	17cm	33cm

⑨ キャリーライト プチソレイユ

ショッピングや小旅行に最適なコンパクトタイプ



311558
18,700円
税抜17,000円

- フレーム/アルミ
- カラー/グレー、フラワーブルー、ペイズリーピンク

重量	バッグ容量	車輪径	バッグ幅	バッグ奥行	バッグ高さ
2.1kg	21ℓ	4cm	31cm	20cm	41cm

⑩ キャリーライト SN

おしゃれサイドカー



311493
28,050円
税抜25,500円

- フレーム/アルミ
- カラー/ブラック、タータングリーン、ペイズリーブルー

重量	バッグ容量	車輪径	バッグ幅	バッグ奥行	バッグ高さ
2.6kg	24ℓ	11cm	31cm	20cm	39cm

⑪ ジップVII

7度目のリニューアルを迎えたスワニーの顔



366639
27,500円
税抜25,000円

L21
26,400円
税抜24,000円

M18
25,300円
税抜23,000円

重量	バッグ容量	車輪径	バッグ幅	バッグ奥行	バッグ高さ
(L21) 2.4kg	(L21) 22ℓ	(L21) 29cm	(L21) 34cm	(L21) 17cm	(L21) 45cm
(M18) 2.2kg	(M18) 13ℓ	(M18) 13cm	(M18) 29cm	(M18) 15cm	(M18) 35cm
(TS15) 2.0kg	(TS15) 7ℓ	(TS15) 7ℓ	(TS15) 24cm	(TS15) 12cm	(TS15) 29cm

⑫ タルタンIV

撥水コーティング生地の軽量キャリー



366638
27,500円
税抜25,000円

L21
26,400円
税抜24,000円

M18
25,300円
税抜23,000円

重量	バッグ容量	車輪径	バッグ幅	バッグ奥行	バッグ高さ
(L21) 2.2kg	(L21) 20ℓ	(L21) 30cm	(L21) 30cm	(L21) 16cm	(L21) 45cm
(M18) 2.1kg	(M18) 13ℓ	(M18) 13cm	(M18) 30cm	(M18) 13cm	(M18) 35cm
(TS15) 1.9kg	(TS15) 6ℓ	(TS15) 24cm	(TS15) 10cm	(TS15) 29cm	(TS15) 29cm

⑬ ルバンドIII

大人がかわいいトートキャリー



366632
28,600円
税抜26,000円

L21
27,500円
税抜25,000円

重量	バッグ容量	車輪径	バッグ幅	バッグ奥行	バッグ高さ
(L21) 2.4kg	(L21) 24ℓ	(L21) 29cm	(L21) 29cm	(L21) 17cm	(L21) 42cm
(M18) 2.3kg	(M18) 16ℓ	(M18) 16cm	(M18) 28cm	(M18) 13cm	(M18) 34cm

①ルバンドミニⅢ

ハンドバッグ代わりの大きさでお出かけに最適

グレージュ
ブラック

●スワニー

85
73cm
4段階

26cm
15cm

360°

1WAY

366640
TS15
26,400円
税抜24,000円

- フレーム/アルミ
- カラー/ブラック、グレージュ
- 材質/ナイロン、ポリエステル

重量	バグ容量	車輪径	バグ幅	バグ奥行	バグ高さ
2.1kg	10ℓ	6cm	26cm	10cm	29cm

②エマイロⅥ

エナメル生地が艶やかなロングセラー

ブラック
ポルドー

●スワニー

NEW

1515
85
90
73cm
4段階

1818
90
70cm
5段階

366646
M18
28,600円
税抜26,000円

366647
TS15
27,500円
税抜25,000円

(M18) 43cm
(TS15) 36cm

(M18) 33cm
(TS15) 26cm

360°

1WAY

■フレーム/アルミ

■カラー/ブラック、ポルドー

重量	バグ容量	車輪径	バグ幅	バグ奥行	バグ高さ
M18 2.5kg	25ℓ	6cm	33cm	14cm	32cm
TS15 2.1kg	7ℓ	6cm	26cm	10cm	27cm

③シテーロⅣ

キルトステッチが上品なフォーマルでも使えます

●スワニー

NEW

366649
L21
29,700円
税抜27,000円

366649
M18
28,600円
税抜26,000円

(L21) 90
72cm
5段階

(M18) 92
72cm
5段階

(L21) 55cm
(M18) 46cm

(L21) 30cm
(M18) 28cm

360°

1WAY

■材質/ナイロン・合成皮革・ポリエステル

■カラー/ブラック

重量	バグ容量	車輪径	バグ幅	バグ奥行	バグ高さ
L21 2.5kg	25ℓ	7.5cm	30cm	16cm	43cm
M18 2.3kg	17ℓ	7.5cm	28cm	13cm	34cm

④リニーエⅣ

ブーツが特徴のパンティータイプ

●スワニー

NEW

366647
L21
30,800円
税抜28,000円

366647
M21
28,600円
税抜26,000円

(L21) 90
72cm
5段階

(M21) 92
72cm
5段階

(L21) 34cm
(M21) 31cm

(L21) 55cm
(M21) 47cm

360°

1WAY

■材質/フレーム:アルミ、バグ:ナイロン・合成皮革

■カラー/ブラック

重量	バグ容量	車輪径	バグ幅	バグ奥行	バグ高さ
L21 2.8kg	23ℓ	7.5cm	34cm	17cm	45cm
M21 2.6kg	18ℓ	7.5cm	31cm	18cm	34cm

●ターンスイッチ搭載で簡単に4輪スTOPパーがかけられます。

⑤ウォーキングキャリアiカートネオ

手で簡単ブレーキ操作。下り坂でも制動しながらで安心

●須恵廣工業

ワイン
ネイビー
ローズブラック
ローズパープル

ブラック

86
64.8cm
5段階

321547
29,480円
税抜26,800円

38cm
21cm

360°

2WAY

■フレーム/アルミ

■カラー/ブラック、ネイビー、ワイン、ローズブラック、ローズパープル

重量	バグ容量	車輪径	バグ幅	バグ奥行	バグ高さ
2.6kg	14ℓ	13.5cm	25.5cm	16cm	37cm

●ブラックはエルファンオリジナルカラーとなります。

レインカバー付

※左手用も直送で取扱い可能です。 固定

⑥ウォーキングキャリアiカートネオ2

たくさんの荷物の出し入れが楽な、がま口タイプ

●須恵廣工業

ローズパープル
ローズブラック

ブラック

86
64.8cm
5段階

321567
31,680円
税抜28,800円

38cm
21cm

360°

2WAY

■フレーム/アルミ

■カラー/ローズブラック、ローズパープル

重量	バグ容量	車輪径	バグ幅	バグ奥行	バグ高さ
2.7kg	14ℓ	13.5cm	25.5cm	16cm	37cm

レインカバー付

※左手用も直送で取扱い可能です。 固定

⑦ウォーキングキャリアiカートラブ

バッグの開口部が広く、使いやすい

●須恵廣工業

ブラック
ワイン

86
64.8cm
5段階

321109
29,480円
税抜26,800円

38cm
21cm

360°

2WAY

■フレーム/アルミ

■カラー/ワイン、ブラック

重量	バグ容量	車輪径	バグ幅	バグ奥行	バグ高さ
2.5kg	15ℓ	13.5cm	26.5cm	16cm	34cm

レインカバー付

※左手用も直送で取扱い可能です。 固定

⑧ウォーキングキャリアiカートフリー-Z

荷物がたっぷり入る4輪フリーキャスターのブレーキ付

●須恵廣工業

ワイン
ネイビー

86
64.8cm
5段階

321593
31,680円
税抜28,800円

32.6cm
23cm

360°

1WAY

■フレーム/アルミ

■カラー/ネイビー、ワイン

重量	バグ容量	車輪径	バグ幅	バグ奥行	バグ高さ
2.8kg	16ℓ	10cm	26cm	19cm	36cm

レインカバー付

※左手用も直送で取扱い可能です。 固定

⑨ウォーキングキャリアiカートフリー

4輪が360°キャスターなので自在に動かせる

●須恵廣工業

ブラック
ワイン

86
64.8cm
5段階

321123
31,680円
税抜28,800円

32.6cm
23cm

360°

1WAY

■フレーム/アルミ

■カラー/ワイン、ブラック

重量	バグ容量	車輪径	バグ幅	バグ奥行	バグ高さ
2.8kg	13ℓ	10cm	26cm	18cm	28cm

レインカバー付

※左手用も直送で取扱い可能です。 固定

⑩ウォーキングキャリアiカートフリーライト

360°フリーキャスターと大容量16ℓバグ

●須恵廣工業

ネイビー
ワイン

86
64.8cm
5段階

321581
30,580円
税抜27,800円

32.6cm
23cm

360°

1WAY

■フレーム/アルミ

■カラー/ネイビー、ワイン

重量	バグ容量	車輪径	バグ幅	バグ奥行	バグ高さ
2.8kg	16ℓ	10cm	26cm	19cm	36cm

レインカバー付

※左手用も直送で取扱い可能です。 固定

⑪サンポルテ ST

左右連動キャスターでカーブもすいすい、操作しやすい

●リッチェル

ローズ

86
58.5cm
5段階

426433
25,300円
税抜23,000円

22.5cm
38.5cm

360°

2WAY

■フレーム/アルミ

■カラー/ローズ

重量	バグ容量	車輪径	バグ幅	バグ奥行	バグ高さ
2.2kg	13ℓ	11cm	26.5cm	16cm	35.5cm

レインカバー付

※左手用も直送で取扱い可能です。 固定

⑫サンポルテ EX

サンポルテの機能+合皮&デニム風バグ

●リッチェル

レッドデニム

86
58.5cm
5段階

426434
27,500円
税抜25,000円

22.5cm
38.5cm

360°

2WAY

■フレーム/アルミ

■カラー/レッドデニム、ブルーデニム

重量	バグ容量	車輪径	バグ幅	バグ奥行	バグ高さ
2.4kg	13ℓ	11cm	26.5cm	16cm	35.5cm

レインカバー付

※左手用も直送で取扱い可能です。 固定

⑬cocoroトートカートセット

カートに引っ掛けるフック付き

●レップ

カーキ
ネイビー
ページ
ブラック
グレー

NEW

86cm

495134
4,730円
税抜4,300円

33.5cm
29cm

360°

1WAY

■材質/フレーム:スチール、バグ:(表地)ポリエステル100% (裏地)アルミ蒸着フィルム

■カラー/カーキ、ネイビー、ページ、ブラック、グレー

重量	バグ容量	車輪径	バグ幅	バグ奥行	バグ高さ
約1.8kg	22ℓ	15cm	30cm	18.5cm	40.5cm

⑭ソエルテオートウイユ

食品や日用品などの荷物がたっぷり入る、毎日のお買い物や習い事に便利なキャリアカート

●エース

ネイビー
チャコールグレー
パープル

85
59cm
1段階

276508
28,600円
税抜26,000円

31cm
25cm

360°

1WAY

■材質/バグ部分:ナイロン

■カラー/ネイビー、パープル、チャコールグレー

重量	バグ容量	車輪径	バグ幅	バグ奥行	バグ高さ
約2.1kg	21ℓ	7cm	31cm	18cm	43cm

⑮aカートショッピングキャリア(WCC15)

買い物に便利な「押し」[引]が可能な2wayステッキカート

●幸和製作所

チェックブラック
ネイビー
チェックグレー

87.5
64.5cm
6段階

308278
17,380円
税抜15,800円

22.5cm
32cm

360°

1WAY

■フレーム/アルミ

■カラー/ネイビー、チェックブラック、チェックグレー

重量	バグ容量	車輪径	バグ幅	バグ奥行	バグ高さ
2.3kg	30ℓ	10cm	31cm	18cm	52cm

⑯aカートショッピングキャリア(レインバッグ(スTOPパー付))

防水生地と防水ファスナーで雨の日にも活躍

●幸和製作所

ブラック
ネイビー

87.5
64.5cm
6段階

307360
23,210円
税抜21,100円

22.5cm
32cm

360°

1WAY

■フレーム/アルミ

■カラー/ブラック、ネイビー

重量	バグ容量	車輪径	バグ幅	バグ奥行	バグ高さ
2.7kg	24ℓ	10cm	31cm	18cm	42cm

●バッグは防水仕様となっています。

●付属のフックベルトを使用すると買い物カートに引っ掛けることができます。

① あゆめ〜るLight

ベースが広く安定性抜群

9940
24,000円(非課税)

- グリップ高さ / (Sサイズ) 63.5cm~77.5cm (Mサイズ) 72cm~86cm
- ※2cmピッチで調節可能です。
- 握り/PVCゴム
- グリップ支柱/アルミ
- ベース/カーボン
- 重量/ Sサイズ780g、Mサイズ800g
- サイズ/ S、M
- TAISコード / (S) 00082-000043 (M) 00082-000044

●適合ゴムチップ内径 / 16mm

替ゴム (4個セット) 9941
1,980円(税抜1,800円)



●ウェルファン

今までにない安心感
身体の前方に突いて使用する
新しいタイプの四点杖です。

持ち手と同じ側の足を、杖の脚と脚の間にに入れて使います。ベースが広く、ぐらつきにくいので、今までにない抜群の安定感があり、安心して歩けます。

在

② あゆめ〜る Mg W

新タイプの4点杖。
歩行器の安定性を片手で
扱えるコンパクトさに

9930
45,000円(非課税)

- グリップ高さ / (Sサイズ) 62cm~74cm (Mサイズ) 72cm~84cm
- ※1cmピッチで調節可能です。
- フレーム/マグネシウム合金
- カラー/青黒
- サイズ/ S、M
- TAISコード / (S) 00082-000041 (M) 00082-000042

重量	最大使用者体重	折時幅	折時奥行
(S) 約1.2kg	100kg	46cm	8.5cm
(M) 約1.3kg			

替ゴム (4個セット) 9931
2,750円(税抜2,500円)



広い基底面の中に重心が入るので、しっかりと安定性が得られます。

- 片麻痺の方
- 両手で歩行器が使えない方
- 四点杖ではぐらついて不安がある方
- 狭い場所の移動や立ち座りの補助

●折りたたんでコンパクトに収納でき、自立するので、置き場所に困りません。

在

③ 夢ライフ 4点ステッキ

安価でスタンダード。軽量で扱いやすい4点杖



●適合ゴムチップ内径 / 15mm

9741
ブラック
7,000円(非課税)

- TAISコード ブラック/00082-000025
- 握り/TPR(ゴム製樹脂)
- 支柱/アルミ
- 重量/590g

替ゴム (4個セット) 9742
1,100円(税抜1,000円)

④ リハステッキサイド

リハステッキ第二弾!



386278
13,000円(非課税)

- TAISコード 00121-000031
- カラー/ホワイト
- 支柱/アルミ
- 握り/ポリウレタン
- 重量/1.3kg

替ゴム (2個) 386279
1,100円(税抜1,000円)

●適合ゴムチップ内径 / 19mm

⑤ 階段アシスト杖 Stair Assist Cane (SAC)

人間工学に基づいた設計で
階段の上り下りをアシスト

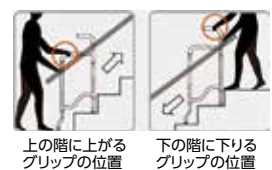
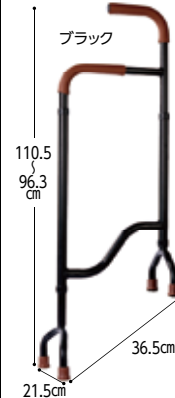

上の階に上がるグリップの位置

下の階に下りるグリップの位置

346801
19,500円(非課税)

- TAISコード 02071-000002
- カラー/ブラック
- 支柱/アルミニウム合金
- 重量/1.1kg

直

⑥ 歩行アシスト杖 Rock Steady Cane (RSC)

人間工学に基づいた設計で
歩行や立ち上がりをアシスト



●適合ゴムチップ内径 / 15mm

346802
19,500円(非課税)

- TAISコード 02071-000001
- カラー/ブラック
- 支柱/アルミニウム合金
- 重量/1.1kg

⑦ テイコブ アルミ製4点杖 (EA4-102)

グリップ高さは10段階調節



306320
ブラック 11,800円
チェックブラウン、レッドフラワー、ピンクフラワー 14,000円(非課税)

- TAISコード 00030-000097
- 握り/TPR(ゴム製樹脂)
- 支柱/アルミ
- 重量/590g



替ゴム (4個セット) 306410
1,265円(税抜1,150円)

●適合ゴムチップ内径 / 15mm

⑧ オールアルミ4点杖

ベース部もアルミ。軽量で負担軽減



●適合ゴムチップ内径 / 15mm

386261
ブラウン 8,000円
花ワイン、ブーケ、リーフワイン 9,000円(非課税)

- TAISコード (ブラウン) 00121-000028 (花ワイン) 00121-000029 (ブーケ、リーフワイン) 00121-000032
- 握り/ポリウレタン
- 支柱/アルミ
- 重量 / (ブラウン) 560g (花ワイン、ブーケ、リーフワイン) 500g

替ゴム (4個セット) 386252
1,320円(税抜1,200円)

●適合ゴムチップ内径 / 15mm

⑨ オールアルミ クオッドケイン おしゃれ四点式ロータイプ

おしゃれな花柄とチェック柄



●適合ゴムチップ内径 / 15mm

306220
9,200円(非課税)

- TAISコード 00576-000030
- 握り/PVC
- 支柱/アルミ
- 重量/600g



替ゴム (4個セット) 316869
1,573円(税抜1,430円)

●適合ゴムチップ内径 / 15mm

⑩ 4点ステッキ Sタイプ

グリップは握りやすいウレタン製

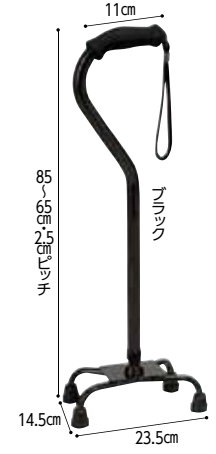

●適合ゴムチップ内径 / 12mm

2786
8,000円(非課税)

- TAISコード 00465-000020
- 握り/ウレタン
- 支柱/アルミ
- 重量/750g

替ゴム (4個セット) 2793
1,980円(税抜1,800円)

●適合ゴムチップ内径 / 12mm

⑪ モア4点杖

大きなベースしっかり安定。
幅広い高さ調整

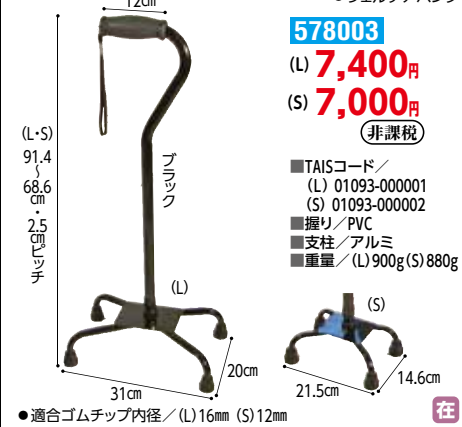

●適合ゴムチップ内径 / (L) 16mm (S) 12mm

578003
(L) 7,400円
(S) 7,000円(非課税)

- TAISコード / (L) 01093-000001 (S) 01093-000002
- 握り/PVC
- 支柱/アルミ
- 重量 / (L) 900g (S) 880g

替ゴム (4個セット) 2793
1,980円(税抜1,800円)

●適合ゴムチップ内径 / (L) 16mm (S) 12mm

① 四点杖 小
安定感のある四点杖をお求めやすく!!

●フジホーム

386012
6,000円 (非課税)

- 握り/ポリウレタン
- 支柱/上部:アルミニウム、下部:スチール
- 重量/750g
- ※TAISコードは取得しておりません。

替ゴム(2個セット)
386024
550円 税抜500円

●適合ゴムチップ内径/12mm **在**

② 四点可動式ぴったりくん
脚部の可動を0~15度自在に変えられる

●島製作所

NEW

317610
22,400円 (非課税)

- TAISコード 00576-000057
- 握り/カーボン
- 支柱/カーボン(脚部のみ樹脂)
- 重量/490g
- 0~15度の範囲で1度刻みに前後に可動調節

替ゴム(4個セット)
317137
1,573円 税抜1,430円 **在**

③ 四点可動式オン・オフさん
前後15°の可動⇔固定と切り替え可能

●島製作所

316466
20,400円 (非課税)

- TAISコード/00576-000043
- 握り/カーボン
- 支柱/カーボン(脚部のみ樹脂)
- 重量/430g
- 適合ゴムチップ内径/15mm
- グリップカバー付き
- 支柱下部のネジを回して、固定・可動(前後15度)の切替が可能。

替ゴム(4個セット)
316351
1,573円 税抜1,430円 **在**

④ カーボン四点可動式 スモールタイプ
カーボン支柱。接地しやすい可動式ベース。

●島製作所

316298
19,300円 (非課税)

- TAISコード 00576-000033
- 握り/カーボン
- 支柱/カーボン(脚部のみ樹脂)
- 重量/440g
- 適合ゴムチップ内径/15mm
- グリップカバー付き

替ゴム(4個セット)
316351
1,573円 税抜1,430円 **在**

⑤ オールカーボン クウッドケイン四点式
驚きの軽さで疲れにくい! 小柄な方にも

●島製作所

316278
21,500円 (非課税)

- TAISコード 00576-000031
- 握り/カーボン(首細タイプ)
- 支柱/カーボン
- 重量/400g
- 適合ゴムチップ内径/15mm
- グリップカバー付き

替ゴム(4個セット)
316644
1,573円 税抜1,430円 **在**

⑥ カーボン四点式 フラットグリップ
手のひらに馴染むグリップ形状

●島製作所

317130
22,600円 (非課税)

- TAISコード/00576-000045
- 握り/カーボン
- 支柱/カーボン
- 重量/490g
- 適合ゴムチップ内径/15mm
- グリップカバー付き

替ゴム(4個セット)
317137
1,573円 税抜1,430円 **在**

⑦ オールカーボン四点式 ミドルタイプ
軽量なカーボン製。ベース広いミドルタイプ。

●島製作所

316297
22,600円 (非課税)

- TAISコード/00576-000034
- 握り/カーボン
- 支柱/カーボン
- 重量/450g
- 適合ゴムチップ内径/15mm
- グリップカバー付き

替ゴム(4個セット)
316644
1,573円 税抜1,430円 **在**

⑧ アルミMIX四点可動式スモールタイプ 75MA/76MA
ベースが前後に可動してピッタリ接地

●島製作所

75MA 316757 **76MA 316758**

13,200円 (非課税)

- 握り/カーボン
- 支柱/アルミ(脚部のみ樹脂)
- 重量/(75MA)420g、(76MA)430g
- 適合ゴムチップ内径/15mm

替ゴム(4個セット)
316351
1,573円 税抜1,430円 **在**

⑨ 四点前後可動固定式 2ウェイスティック(TW-0128)
前後15°の可動⇔固定と切り替えできる

●ユーバ産業

374965
14,000円 (非課税)

- TAISコード/01096-000055
- 握り/TPR
- 支柱/アルミ
- 重量/470g
- 適合ゴムチップ内径/12.5mm
- ストラップ付き

替ゴム(4個セット)
374312
1,452円 税抜1,320円 **直**

⑩ アルキメイトII スタンダードタイプ
軽量・高強度で高さ調整幅の大きい新タイプ

●マクルウ

NEW

850102
16,500円 (非課税)

- TAISコード/01680-000008
- 握り/ウレタン
- 支柱/高強度マグネシウム
- 重量/約400g
- 適合ゴムチップ内径/16mm
- ストラップ付き

替ゴム(4個セット)
831183
1,540円 税抜1,400円 **在**

⑪ マグネシウム四点杖
超軽量!軽さ際立つ4点杖

●フジホーム

386250
18,200円 (非課税)

- TAISコード/(Sサイズ)00121-000026 (Mサイズ)00121-000027
- 握り/ポリウレタン
- 支柱/高強度マグネシウム合金
- 重量/(Sサイズ)360g (Mサイズ)380g
- 適合ゴムチップ内径/16mm

替ゴム(4個セット)
386252
1,320円 税抜1,200円 **在**

⑫ テトラ・ケインα
テトラ・ケインがリニューアルしました

●田辺プレス

355578
18,900円 (非課税)

- TAISコード/(S)01105-000033 (M)01105-000034
- 握り/エラストマー
- 支柱/マグネシウム合金
- 重量/(S)500g、(M)530g
- 適合ゴムチップ内径/14mm

替ゴム(4個セット)
355003
1,430円 税抜1,300円 **在**

① やわらGELグリップ4点杖

- ①握りやすい②軽い③高強度
- ④安定感⑤スタイリッシュ

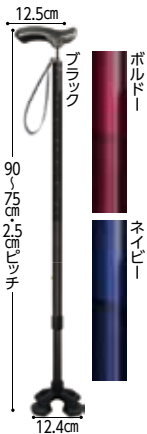

350263
20,000円
(非課税)

- TAISコード/01436-000007
- 握り/PP+エラストマー
- 支柱/耐食アルミ
- 重量/380g

替ゴム(4個セット)
350269 **2,200円**
税抜2,000円



●シナノ

② 楽スマ スリーベース

わずか320gの超軽量多点杖



391166
22,000円
(非課税)

- TAISコード/00875-000013
- 握り/カルパPP、エラストマー
- 支柱/アルミ
- 重量/320g

替ゴム(3個入)
391169 **1,760円**
税抜1,600円



●新構造の3面先ゴム



●ストラップ付き



●ケイ・ホスピア



●フジホーム



③ かるがも4ポイントステッキ

ベースが約10°の角度で360°回転



386182
ステンカラー
16,000円
(非課税)

386182
ベースアイレッド
17,000円
(非課税)

替ゴム(4個セット)
386065
1,430円
税抜1,300円



■TAISコード/
(ステンカラー)
00121-000015
(ベースアイレッド、ベースアイシルバー)
00121-000016

■握り/ポリプロピレン、エラストマー

■支柱/アルミ

■ベース部/ジュラルミン ■重量/約570g

④ ヒューゴステッキ オフセット多点杖

粘りある杖先がしっかり地面を捉える



920239
6,800円
(非課税)

- TAISコード/00110-000107
- 握り/TPR、PP
- 支柱/アルミ
- 杖先/プラスチック、アルミ、TPR
- 重量/560g

多点杖先
920240
2,420円
税抜2,200円



●竹虎

⑤ かる楽4点杖360スマートガード

柔らかい発泡ゴムグリップ採用。
支柱は360°可動

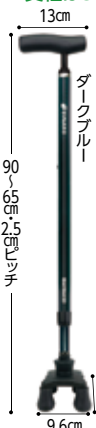

350257
21,500円
(非課税)

- TAISコード/01436-000006
- 握り/カーボン+発泡ゴム
- 支柱/カーボン
- 脚部/ナイロン樹脂
- 重量/530g

- 支柱が360°可動し、路面に接地しやすく、あらゆる傾斜に対応。
- シリコン製グリップカバー付。

替ゴム
350245 **550円**
税抜500円



●シナノ

⑥ SOFT-G カーボン4点杖

柔らかい発泡ゴムグリップ採用。
基底面が広いので安定感あり

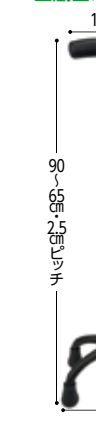

350258
22,800円
(非課税)

- TAISコード/01436-000005
- 握り/カーボン+発泡ゴム
- 支柱/カーボン
- 重量/480g

- シリコン製グリップカバー付。

替ゴム
350245 **550円**
税抜500円



●シナノ

⑦ アシストスーパー多点杖シリーズ

硬さの違う先ゴムが歩行をスムーズに補助

●アシストスーパー多点杖(汎用グリップ)



353008
17,800円
(非課税)

- (3品番共通)
- TAISコード/01356-000006
 - 握り/プラスチック樹脂
 - 支柱/アルミ
 - 重量/約490g

●天使の杖 右手用/左手用



353013
17,800円
(非課税)

- 手の形に合わせた持ちやすいグリップ(天使の杖共通)

●天使の杖 プレミアム 右手用/左手用



353014
19,800円
(非課税)

- 替ゴム(6個セット)
353016
1,980円
税抜1,800円



●アシストインターナショナル

⑧ らくらく4点杖(EA4-101)

2段階。幅広い高さ調整としっかりした重量感

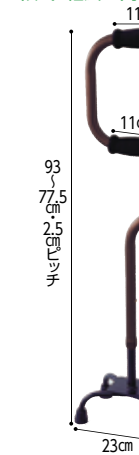

306198
8,100円
(非課税)

- TAISコード/00030-000030
- 握り/ポリウレタン
- 支柱/アルミ
- 重量/815g

●適合ゴムチップ
内径/12mm

替ゴム
306197
528円
税抜480円



●幸和製作所

⑨ S字クオッドケイン オールアルミ4点式

立ち上がり楽な2段階。広いベース

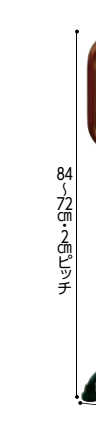

316219
9,700円
(非課税)

- TAISコード/00576-000029
- 握り/ウレタン
- 支柱/アルミ
- 重量/680g

- 適合ゴムチップ内径/15mm

替ゴム
(4個セット)
316644 **1,573円**
税抜1,430円



●島製作所

⑩ 四点杖補助グリップ付

立ち上がり時だけ広げられる補助グリップ付

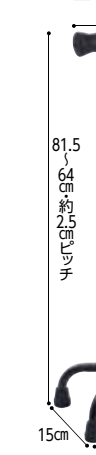

386174
10,000円
(非課税)

- TAISコード/00121-000014
- 握り/エラストマー
- 支柱/アルミ
- 重量/680g

- 適合ゴムチップ内径/16mm

替ゴム(2個セット)
386024
550円
税抜500円



●フジホーム

① オールニーズクラッチ O型/U型

左右の手の形に合わせたグリップ形状

●オッセンベルグ

O型 591088
U型 591087
13,000円 (非課税)

■TAISコード 00875-000009
 ■支柱/アルミ、握り/ソフト樹脂
 ■重量/(O型)810g、(U型)780g
 ●適合ゴムチップ内径/19mm

替ゴム 391099 550円
 税抜500円

(左からO型・U型)

※グリップ左右、カフ形状、色の指定を下さい。

② ロフstrandクラッチ(Aアームカフ)

丈夫で長持ちの日本製

●クリスタル産業

370001
11,900円 (非課税)

■TAISコード (S)19.5~27cm (M)19~26.5cm (L)19.3~26.5cm
 ■支柱/アルミ、握り/ソフト樹脂
 ■重量/(S)61~78.5cm (M)61~86cm (L)76~101cm
 ●適合ゴムチップ内径/19mm

替ゴム 370015 (S・M用) 495円
370019 (L用) 605円
 税抜450円 税抜550円

■TAISコード (S)00136-000052 / (M)00136-000051 / (L)00136-000050
 ■支柱/アルミ ■重量/(S)490g (M)550g (L)650g
 ●適合ゴムチップ内径/(S・M)19mm (L)22mm (替えゴムは在直)

③ ロフstrandクラッチ モア クローズタイプ/オープンタイプ

スタンダードなロフstrandクラッチ

●ウェルケアバンク

クローズ 578004
オープン 578005
8,000円 (非課税)

■TAISコード 01093-000003
 ■支柱/アルミ ■重量/1000g
 ●適合ゴムチップ内径/21mm

④ ロフstrandクラッチ (TY132)

コンパクト(小)サイズもあり

●日進医療器

935035
10,200円 (非課税)

■TAISコード 00175-000271
 ■支柱/アルミ
 ■重量/(大)580g (小)490g

替ゴム 511205 550円
 税抜500円

●適合ゴムチップ内径/18mm (替えゴムは在直)

⑤ ロフstrandクラッチ 大人用(2661)

温めてカフを広げることができる

●赤井

2738
11,790円 (非課税)

■TAISコード 00444-000001
 ■支柱/アルミ
 ■重量/約530g
 ●適合ゴムチップ内径/22mm

替ゴム 326001 704円
 税抜640円

⑥ エルゴグリップクラッチ・クローズドカフ

外からボタンが見えない美しいデザイン

●プロトワン

137028
12,300円 (非課税)

■TAISコード 00261-000047
 ■支柱/アルミ
 ■重量/(レギュラー)620g (トール)680g

替ゴム 137027 770円
 税抜700円

●適合身長/(レギュラー)140~170cm (トール)160~190cm
●適合ゴムチップ内径/16mm
●掲載外カラーは直送となります。

⑦ OPOドットクラッチ レギュラー

イタリアOPO社の落ち着いた色とデザイン

●プロトワン

137118
11,500円 (非課税)

■TAISコード 00261-000058
 ■支柱/アルミ
 ■重量/610g

●適合身長/145~190cm
 ●適合ゴムチップ内径/19mm
 ●クローズドカフタイプ

替ゴム(2個入) 137116 2,420円
 税抜2,200円

⑧ OPOドットクラッチ 折りたたみ

簡単に折りたたためて車いすユーザーにも便利

●プロトワン

137115
16,500円 (非課税)

■TAISコード 00261-000057
 ■支柱/アルミ
 ■重量/670g

●適合身長/155~185cm
 ●適合ゴムチップ内径/19mm
 ●クローズドカフタイプ

替ゴム(2個入) 137116 2,420円
 税抜2,200円

⑨ OPO折りたたみクラッチ

簡単に2つに折りたたため、携帯に便利

●プロトワン

137047
14,500円 (非課税)

■TAISコード 00261-000046
 ■支柱/アルミ
 ■重量/570g

●適合身長/155~185cm
 ●適合ゴムチップ内径/19mm
 ●オープンカフタイプ

替ゴム(2個入) 137099 2,200円
 税抜2,000円

⑩ 折りたたみ松葉杖 ミレニアル・プロ(2本セット)

衝撃吸収し、前に進みやすくするバネ入り

●プロトワン

137029
29,000円 (非課税)

■TAISコード 00261-000049
 ■支柱/アルミ

●適合ゴムチップ内径/18mm

替ゴム 137054 1,100円
 税抜1,000円

形状がスマートで全体のバランスが良い。

サイズ	全長(cm)	上部-グリップ(cm)	適合身長(cm)	折りたたみ時 重量(1本)
レギュラー	107~127	26~37	145~175	1090g
トール	126~157	37~52	175~190	1260g

(トールタイプは在直)

⑪ アルミ合金製松葉杖 “合わせてパッチン”(1本)

握りの高さを“合わせてパッチン”簡単調節

●日進医療器

935009
6,400円 (非課税)

■TAISコード 00175-000256
 ■握り/エラストマー
 ■支柱/アルミ

●適合ゴムチップ内径/21mm

替ゴム 511234 440円
 税抜400円

※適合身長は目安となります。

サイズ	品番	全長(cm)	上部-グリップ(cm)	適合身長(cm)	重量(1本)
大	TY156L	123~143	35.2~54	164~184	990g
中	TY156M	109~129	32.7~47.7	150~170	910g
小	TY156S	98.5~113.5	25~40	139~154	820g

⑫ タケトラ®クラッチ(2本セット)

ラテックスフリーのスタンダードタイプ

●竹虎

920404
5,000円 (非課税)

■TAISコード 00110-000126
 ■握り・横木カバー-杖先/TPR
 ■支柱/アルミ・PP

●適合ゴムチップ内径/21.5mm

替ゴム 920409 660円
 税抜600円

サイズ	品番	全長(cm)	上部-グリップ(cm)	適合身長(cm)	重量(1本)
SS	O38561	78~93	17.5~25.0	121~137	660g
S	O38562	94~114	18.0~33.0	137~157	760g
M	O38563	114~134	37.5~52.5	157~178	820g
L	O38564	134~154	42.5~57.5	178~198	900g

歩行関連商品 杖



下表で表示しきれなかったカテゴリ内の全商品、さらに詳細項目で比較できる「おたすけ比較表」ページが表示されます。

杖の長さの選び方



長すぎても短すぎても、体に合わなければ、正しい歩行姿勢が取れず、逆に悪作用が働いてしまうことさえあります。ご自分に合った正しい杖の長さを選ぶことが重要です。

30~40°

SGマーク基準書では、杖の先を同側の足先の前方20センチにおき、肘を30~40度(もっとも自然な角度)に屈曲した位置で、杖の長さを決めるように動めています。

●参考
簡単に計算する方法として、次の計算式もよく用いられます。
身長÷2 + 2~3センチ

ステッキサイズ 参考数値(cm)

身長	ステッキサイズ	身長	ステッキサイズ	身長	ステッキサイズ
138	71	152	78	166	85
140	72	154	79	168	86
142	73	156	80	170	87
144	74	158	81	172	88
146	75	160	82	174	89
148	76	162	83	176	90
150	77	164	84	178	91

背の曲がったお年寄りの杖の選び方

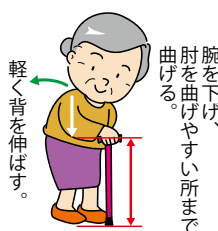

- 無理なく伸ばせる範囲で、軽く背を伸ばします。
- 腕を下げ、肘を曲げやすい所まで曲げます。
- その時の手から地面までの長さが良いとされています。

この長さを基準に、ご本人が疲れず、使い易いと感じる長さを選んであげてください。

重度の円背のお年寄りや、歩行に困難が伴う場合は、理学療法士や専門の先生にご相談ください。

杖の基本的な使い方

●持ち方

杖は痛みのある足とは反対側の手で持ちます。握り方は、人差し指と中指の間で杖を挟むようにして握るか、人差し指を杖に沿わせて伸ばすように握ります。

ステッキの正しい持ち方

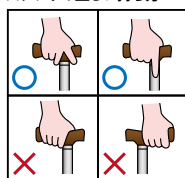

●歩き方

早く動ける「2点動作歩行」と安定感のある「3点動作歩行」がありますが、初めて使う方は「3点動作歩行」がおすすめです。

3点動作歩行 (左足に痛みがある場合)

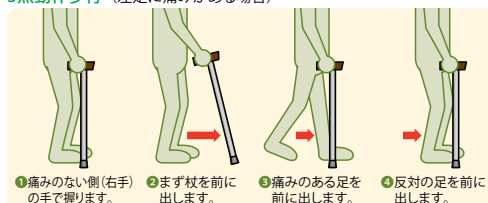

2点動作歩行 (左足に痛みがある場合)



杖比較表

掲載ページ	商品番号	申込番号	商品名	定価(税込)	タイプ	スリムネック	重量(g)	長さ(cm)	パイプ径(上管)	パイプ径(下管)	支柱材質	握り部材質	握り部長さ(cm)	接地面径(cm)	付属品	メーカー名
137	1	9711	夢ライフステッキ 伸縮型スリムタイプ	¥4,400	伸縮		250	69~92	19mm	16mm	アルミ	木製	12.2	2.9	ストラップ	ウェルファン
137	1	9714	夢ライフステッキ 柄杖伸縮型スリムタイプ	¥5,500	伸縮		280	64~90	19mm	16mm	アルミ	木製	12.3	2.9	ストラップ	ウェルファン
137	2	9732	夢ライフステッキスリムネック伸縮ベーシックタイプ	¥5,170	伸縮	○	320	70.5~90.5	22mm	19mm	アルミ	木製	13	3.8	ストラップ・替ゴム	ウェルファン
137	2	9734	夢ライフステッキスリムネック伸縮スリムタイプ(柄)	¥5,170	伸縮	○	250	66~86	19mm	16mm	アルミ	木製	12	3	ストラップ・替ゴム	ウェルファン
137	3	9756	夢ライフステッキルミエ	¥9,680	伸縮		300	78~103	19mm	16mm	アルミ	木製	12	3.8	ストラップ	ウェルファン
138	5	386246	かるかもE22伸縮	¥5,280	伸縮	○	330	79~101.5	22mm	19mm	アルミ	ポリプロピレン	11	8.4	ストラップ	フジホーム
138	6	386156	ベーシックE伸縮S・M	¥3,300	伸縮		320	73~95.5	22mm	19mm	アルミ	ポリプロピレン	11.5	3	ストラップ	フジホーム
139	9	350242	抗ウイルス楽一ダ伸縮+	¥7,920	伸縮	○	260	80~95	20mm	18mm	アルミ	PP・エラストマー	12.3	3.1	ストラップ	シナノ
140	1	920135	ヒューゴステッキ	¥5,720	伸縮		395	68~96	22mm	19mm	アルミ	TPR・PP	14.3	4.5	ストラップ	竹虎
140	2	920520	バンブーステッキ	¥4,950	伸縮	○	310	68~96	19mm	16mm	アルミ	TPR・PP	12.5	5	ストラップ	竹虎
140	3	920604	バンブーステッキワイド	¥4,950	伸縮		390	68~96	22mm	19mm	アルミ	TPR・PP	14.5	5	ストラップ	竹虎
140	4	316658	伸縮ステッキA(柄)	¥7,040	伸縮		240	70~92	19mm	16mm	アルミ	ポリプロピレン	12.8	3	ストラップ	島製作所
140	11	391185	愛杖 伸縮太杖	¥6,050	伸縮	○	340	73~95	22mm	18mm	アルミ	木製	12.6	3.8	ストラップ	ケイ・ホスピア
137	1	9713	夢ライフステッキ 折りたたみ伸縮型スリムタイプ	¥4,840	折畳		290	78~88	19mm	16mm	アルミ	木製	12.2	2.9	ストラップ・簡易収納袋	ウェルファン
137	1	9715	夢ライフステッキ 柄杖折りたたみスリムタイプ	¥7,040	折畳		290	73~83	19mm	16mm	アルミ	木製	12.3	2.9	ストラップ・簡易収納袋	ウェルファン
137	2	9735	夢ライフステッキスリムネック折畳スリムタイプ(柄)	¥6,160	折畳	○	290	73.5~83.5	19mm	16mm	アルミ	木製	12	3	ストラップ・替ゴム	ウェルファン
138	4	386149	ステッキかるかもE折畳S	¥5,940	折畳	○	270	73~83	19mm	16mm	アルミ	ポリプロピレン	12.5	4	ストラップ	フジホーム
138	6	386158	ベーシックE折畳S	¥4,070	折畳		240	73~83	19mm	16mm	アルミ	ポリプロピレン	11.5	3	ストラップ	フジホーム
138	8	386245	かるかもファムII折畳	¥8,250	折畳	○	290	75.5~85.5	19mm	16mm	アルミ	PP・エラストマー	12	3	ストラップ	フジホーム
139	6	350202	ネオクラシカル 折り畳み ロング	¥18,150	折畳	○	300	80~90	18mm	16mm	アルミ	PP・エラストマー	13	3.3	ストラップ専用ポーチ	シナノ
140	10	391184	愛杖 Eシリーズ 折りたたみ(柄)	¥5,720	折畳	○	290	77~87	19mm	16mm	アルミ	木製	12.5	3.9	ストラップ	ケイ・ホスピア
141	2	969013	アルミ4段式(折りたたみ)花柄	¥6,050	折畳		300	80~87.5	20mm	16mm	アルミ	木製	12	3	ストラップ	中嶋次朗商店
141	6	386275	手のひらフィットステッキ	¥6,600	伸縮	○	330	73~95.5	22mm	19mm	アルミ	シリコン・ポリプロピレン	14	7	ストラップ	フジホーム
141	7	663130	神戸すてっき	¥7,095	伸縮		430	67~103	18mm	19mm	アルミ	ポリウレタン・TPR樹脂	14.5	3.9	ストラップ	アクションジャパン

① 夢ライフステッキ

売れ筋のベーシックステッキ、豊富な色・柄よりお選びいただけます

●伸縮型スリムタイプ



パイプ径
売19円
売16円

●ベーシックタイプ

13cm

パイプ径
売21円
売19円

スリム 9711 4,400円 税抜4,000円
ベーシック 9712 4,510円 税抜4,100円

- 握り/木製
- 支柱/アルミ
- 重量/(スリム)250g (ベーシック)330g
- カラー/ブラック、ブラウン、ロイヤルブラウン、ネイビー、ピンク、グレー

NEW NEW

ブラック
ブラウン
ロイヤルブラウン
ネイビー
ピンク
グレー

●折りたたみ伸縮型 スリムタイプ

12.2cm

パイプ径
売19円
売16円

88-78cm 約2.5cmピッチ

9713 4,840円 税抜4,400円

- 握り/木製
- 支柱/アルミ
- 重量/290g
- カラー/ブラック、ブラウン、ロイヤルブラウン、ネイビー、ピンク、グレー

●柄杖伸縮型 ベーシックタイプ

13cm

パイプ径
売21円
売19円

90-65cm 約2.5cmピッチ

9726 5,500円 税抜5,000円

- 握り/木製
- 支柱/アルミ
- 重量/340g

アラバスタブルー
唐草レッド
ネイビードット



●柄杖伸縮型 スリムタイプ

12.3cm

パイプ径
売19円
売16円

90-64cm 約2.0cmピッチ

9714 5,500円 税抜5,000円

- 握り/木製
- 支柱/アルミ
- 重量/280g

花ネイビー
ダイヤルフローラル
シルバーフローラル
ダイヤルネイビー
花シルバー
花ワイン
小花ピンク
小花ワイン

NEW NEW

桜ライン
桜ブラック
ブーケタリア
小花×ちりめん
梅青海波ピンク
忘れな草
水彩花シルバー

●柄杖折りたたみ伸縮型

12.3cm

パイプ径
売19円
売16円

83-73cm 約2.5cmピッチ

9715 7,040円 税抜6,400円

- 握り/木製
- 支柱/アルミ
- 重量/290g
- 収納袋付

替ゴム 9718 407円 税抜370円
■16mm、19mm
■カラー/ブラック、ブラウン

替ストラップ (安全タイプ) 9728 660円 税抜600円
■19mm、21mm
■カラー/ブラック、ブラウン

桜ブラック
桜ワイン
桜ライン
花ネイビー
花ハイオレット
花シルバー
花ブラック
花ワイン

② 夢ライフステッキ スリムネック

※夢ライフステッキスリムネックには替ゴムが1個付いています。

握りやすいスリムネックタイプ

●伸縮スリムタイプ(無地)

12cm

パイプ径
売19円
売16円

91-71cm 約2.5cmピッチ

9731 5,060円 税抜4,600円

- 握り/木製
- 支柱/アルミ
- 重量/250g

●伸縮スリムタイプ(柄)

12cm

パイプ径
売19円
売16円

86-66cm 約2.5cmピッチ

9734 5,170円 税抜4,700円

- 握り/木製
- 支柱/アルミ
- 重量/250g

ブラックゴールド
ブルーチェリー
ワインアラバスタ
ブーケタリア
梅青海波ピンク

NEW NEW NEW NEW

パールフローラル
小花×ちりめん
ハイビスカス
アネモネ
忘れな草
水彩花ホワイト



●ウェルファン

③ 夢ライフステッキ ルミエ

キラキラ輝く煌めきの杖。衝撃吸収機能付き

12cm

パイプ径
売19円
売16円

103-78cm 約2.5cmピッチ

9756 9,680円 税抜8,800円

- 握り/木製
- 支柱/アルミ
- 重量/300g
- 付属/ストラップ付き

シャイターブルー
シャイターゴールド

替ゴム(内径12mm) 9757 770円 税抜700円

●伸縮ベーシックタイプ(無地)

13cm

パイプ径
売22円
売19円

90.5-70.5cm 約2.5cmピッチ

9732 5,170円 税抜4,700円

- 握り/木製
- 支柱/アルミ
- 重量/320g

無地タイプ共通

ブラック
ブラウン
ロイヤルブラウン
ネイビー

●折畳スリムタイプ(柄)

12cm

パイプ径
売19円
売16円

83.5-73.5cm 約2.5cmピッチ

9735 6,160円 税抜5,600円

- 握り/木製
- 支柱/アルミ
- 重量/290g

ブルーチェリー
ブーケタリア
ワインアラバスタ
パールフローラル
小花×ちりめん
ハイビスカス
アネモネ
忘れな草
水彩花ホワイト

リーフネイビー
ブラックチェリー
ワインアラバスタ
パールフローラル

④ 夢ライフステッキ スリムネック

(ハロキティ) グリップの付け根が細くて持ちやすい

12cm

パイプ径
売19円
売16円

83-73cm 約2.5cmピッチ

10102 7,700円 税抜7,000円

- 握り/木製
- 支柱/アルミ
- 重量/290g
- 便利な替えゴム1コ付き

ネイビー
シルバー
ワイン

① ベーシック 伸縮S

リーズナブルでカラフルなステッキを取り揃えました

●フジホーム

伸縮

パイプ径
丸19
丸16

フクロレタ
チェリーブラック
チェックレッド
花柄赤
花柄青
パール

386154
ステンシルピンク、フクロレタ、チェリーブラック、チェックレッド、花柄赤、花柄青
4,620円 税抜4,200円
パール
4,180円 税抜3,800円

■握り/天然木(楓材)
■支柱/アルミ
■重量/240g

替ゴム
386003
550円 税抜500円

② ベーシック 伸縮S・M兼用

リーズナブルでカラフルなステッキを取り揃えました

●フジホーム

伸縮

パイプ径
丸22
丸19

カーボンライク
木目
ブラック

386155
カーボンライク、木目
4,620円 税抜4,200円
ブラック
4,180円 税抜3,800円

■握り/天然木(楓材)
■支柱/アルミ
■重量/320g

替ゴム
386003
550円 税抜500円

③ ベーシック 折畳S/折畳M

リーズナブルでカラフルなステッキを取り揃えました

●フジホーム

伸縮 折畳

パイプ径
丸19
丸16

チェリーブラック
チェックレッド
花柄赤
花柄青
パール
フクロレタ
ステンシルピンク
チェックシルバー
ブラック

386159
折畳S
ステンシルピンク、フクロレタ、チェリーブラック、チェックレッド、花柄赤、花柄青
5,500円 税抜5,000円
パール
5,060円 税抜4,600円

折畳M
チェックシルバー
ブラック
5,500円 税抜5,000円
5,060円 税抜4,600円

替ゴム
386003
S:16mm用
M:19mm用
550円 税抜500円

④ ステッキかるがもE 伸縮S・M兼用/折畳S

斜め突きでもシッカリ。標準サイズグリップ

●フジホーム

伸縮 折畳

パイプ径
丸19
丸16

市松黒
市松西
ブルー
ブラウン

386148
伸縮S・M兼用(無地) 伸縮S・M兼用(市松)
4,950円 税抜4,500円 6,160円 税抜5,600円

386149
折畳S(無地) 折畳S(市松)
5,940円 税抜5,400円 7,370円 税抜6,700円

■握り/ポリプロピレン
■支柱/アルミ
■重量/(伸縮M)270g (折畳S)290g

替ゴム
386003
16mm用DX
660円 税抜600円

⑤ かるがもE22 伸縮

安定性抜群の太目サイズ。身長の高い方におすすめ

●フジホーム

伸縮

パイプ径
丸22
丸19

ブラック
ブラウン
アスレ

386246
5,280円 税抜4,800円

■握り/ポリプロピレン
■支柱/アルミ
■重量/330g

替ゴム
386204
660円 税抜600円

⑥ ベーシックE 伸縮S・M/折畳S

落としてしまった時に傷が目立ちにくいグリップ

●フジホーム

伸縮 折畳

パイプ径
丸22
丸19

ブラック
ブラウン

386156 386158
伸縮 折畳
3,300円 税抜3,000円 4,070円 税抜3,700円

■握り/ポリプロピレン
■支柱/アルミ
■重量/伸縮:320g 折畳:240g

替ゴム
386003
550円 税抜500円

⑦ アクティブ グレース 伸縮S

グリップ上面をフラットにし、安定感アップ

●フジホーム

伸縮

パイプ径
丸19
丸16

桜花キルト
桜パープル
桜ピンク
桜白
桜ブラック
桜チェック
桜チェック

386150
8,800円 税抜8,000円

■握り/エラストマー樹脂
■支柱/アルミ
■重量/250g

●折畳 386151 9,900円 (税抜9,000円)もあります。

替ゴム
386003
16mm用ピンク・パープル
660円 税抜600円
16mm用ブラウン・ブラック
550円 税抜500円

⑧ かるがもファミⅡ 伸縮/折畳

かるがもファミのグリップが更に握りやすくなりました

●フジホーム

伸縮 折畳

パイプ径
丸19
丸16

小花ネイビー
小花ワイン
アケ
リーフネイビー
リーフワイン
アラバスク

花柄ホワイト
花柄ネイビー
リーフ柄
パールレッド
パールブラウン
パールブラック

386244
伸縮 柄 6,820円 税抜6,200円 無地 6,160円 税抜5,600円

折畳 386245 8,250円 税抜7,500円

■握り/ポリプロピレン、エラストマー
■支柱/アルミ ■重量/(伸縮)270g (折畳)290g

替ゴム
386003
16mm用
ピンク、ブルー 660円 税抜600円
16mm用
ブラック、ブラウン 550円 税抜500円

⑨ ステッキかるがもオム 伸縮S・M兼用/折畳M

男性向けデザイン。大きめなグリップ

●フジホーム

伸縮 折畳

パイプ径
丸22
丸19

千鳥格子
木目システム
革調メッシュ
革調メッシュ

386153 386203
伸縮 折畳
6,820円 税抜6,200円 8,250円 税抜7,500円

■握り/ポリプロピレン、エラストマー
■支柱/アルミ
■重量/伸縮:約350g 折畳:約380g

●ブラック格子はウエルファンオリジナルカラーです。

替ゴム
386003
19mm用
550円 税抜500円

⑩ フラミンゴN 伸縮

高強度マグネシウム合金の採用で軽さと強度を両立

●フジホーム

伸縮

パイプ径
丸22
丸19

チェリーブラック
チェックレッド
チェックブルー
チェックグリーン
チェックブラック
チェックブラウン
チェックパープル
チェックオレンジ

386206
13,200円 税抜12,000円

■握り/ポリウレタン
■支柱/高強度マグネシウム合金
■重量/約250g

●太身シャフトでも約250g、超軽量。

替ゴム
386204
660円 税抜600円

① かるがもファミⅡ 4点DX
広い接地面が威力を発揮
●フジホーム 伸縮



11cm
91〜68.5cm
2.5cm
10cm

パイプ径
差19寸
差16寸

ブーケ
リーフ・ワイン

386262
8,800円
税抜8,000円

■握り/ポリプロピレン、エラストマー
■支柱/アルミ
■重量/430g

替ゴム
386168
2,090円
税抜1,900円

在

② かるがもE 4点DX 伸縮S・M兼用
斜め突きしてもしっかり地面を捉え続ける
●フジホーム 伸縮



12.5cm
97.5〜76.5cm
2.5cm
10cm

パイプ径
差19寸
差16寸

ブラック
ブルー
マゼ

●斜めから地面を突いてもしっかり地面を捉えます。

386171
7,150円
税抜6,500円

■握り/ポリプロピレン
■支柱/アルミ
■重量/460g

替ゴム
386168
2,090円
税抜1,900円

在

③ かるがもオム 4点DX伸縮S・M兼用
斜め突きしても広い接地面が地面を捉え続ける
●フジホーム 伸縮



12.5cm
98.5〜76.5cm
2.5cm
10cm

パイプ径
差22寸
差19寸

千鳥格子

●斜めから地面を突いてもしっかり地面を捉えます。

386201
8,800円
税抜8,000円

■握り/ポリプロピレン、エラストマー
■支柱/アルミ
■重量/500g

替ゴム
386168
2,090円
税抜1,900円

在

④ キララ・ケイン
キラキラ光る握りやすいステッキ
●ミキ 伸縮



11.8cm
86〜66cm
2.5cm
3cm

パイプ径
差19寸
差16寸

宝柄柄紫
雪柄黒
雪柄金
星柄黒
星柄金
星柄赤

■握り/木製
■支柱/アルミ
■重量/宝柄柄紫250g
その他260g

替ゴム
517335
550円
税抜500円

在

⑤ ネオクラシカル 伸縮
青春時代を思い出す
アイビールックデザイン
●シナン 伸縮



13cm
90〜75cm
2.5cm
3cm

パイプ径
差18寸
差16寸

アイビーグリーン
アイビーブルー
アイビーイエロー
アイビーパープル
アイビーベージュ

350201
11,000円
税抜10,000円

■握り/PP、エラストマー
■支柱/アルミ
■重量/245g

●やわらGELグリップ採用

替ゴム
350245
550円
税抜500円

在

⑥ ネオクラシカル 折り畳み ロング/ショート
昭和モダンを現代デザインにアレンジ
●シナン 折畳



13cm
90〜75cm
2.5cm
3.3cm

パイプ径
差18寸
差16寸

ロング
ブラック
ネイビー

ショート
レッドジャケット
キヤメルジャケット
ワイン

●やわらGELグリップ採用
●専用ポーチ付き

350202
18,150円
税抜16,500円

■握り/PP、エラストマー
■支柱/アルミ
■重量/(ロング)300g(ショート)290g

替ゴム
350054
1,650円
税抜1,500円

在

⑦ カイノス SOFT-GA
発泡ゴムのグリップで
掌の痛みを軽減
●シナン 伸縮



13.1cm
90〜75cm
2.5cm
3.1cm

パイプ径
差20寸
差18寸

フリン
キレコバニ
グリーン
ブラック

●柔らかい発泡ゴムのグリップが手にやさしい。

350022
14,850円
税抜13,500円

■握り/木製+ラバーフォーム
■支柱/アルミ
■重量/290g

替ゴム
350245
550円
税抜500円

在

⑧ 抗ウイルス楽ーダ伸縮
抗ウイルス仕様の
グリップと先ゴム
●シナン 伸縮



12.3cm
90〜75cm
2.5cm
3cm

パイプ径
差18寸
差16寸

グリーン
グレイ

■握り/PP、エラストマー
■支柱/アルミ
■重量/240g

替ゴム
350245
550円
税抜500円

在

⑨ 抗ウイルス楽ーダ伸縮+
抗ウイルス仕様の
安定感ある太杖タイプ
●シナン 伸縮



12.3cm
95〜80cm
2.5cm
3.1cm

パイプ径
差20寸
差18寸

ネイビー
マゼ
ベージュ

350242
7,920円
税抜7,200円

■握り/PP、エラストマー
■支柱/アルミ
■重量/260g

替ゴム
350245
550円
税抜500円

在

⑩ スリムネック伸縮杖 ベーシックタイプ
男性に使いやすい、
ベーシックタイプ
●グラフィックリュージュズ(光華) 伸縮



13cm
86〜66cm
2.5cm
3.8cm

パイプ径
差22寸
差19寸

ブラック
ブルー
マゼ
ネイビー

395011
7,480円
税抜6,800円

ブラック
6,820円
税抜6,200円

■握り/木製
■支柱/アルミ
■重量/315g

在

⑪ スリムネック伸縮杖 スリムタイプ
細身のスリムタイプ
●グラフィックリュージュズ(光華) 伸縮



12cm
86〜66cm
2.5cm
3cm

パイプ径
差19寸
差16寸

ペイズリー
パール
ブラック
ブルー
マゼ
ネイビー

■握り/木製
■支柱/アルミ
■重量/245g

395012
7,480円
税抜6,800円

ブラウン
マットブラウン
6,820円
税抜6,200円

在

⑫ 花柄伸縮ステッキ
華やかなフラワー柄
●島製作所 伸縮



12.3cm
85〜65cm
2.5cm
3cm

パイプ径
差19寸
差16寸

花柄B
花柄BK

■握り/木製
■支柱/アルミ
■重量/240g

替ゴム(2個セット)
316181
726円
税抜660円

在

④ 伸縮ステッキA

樹脂グリップで軽量。ベージュタイプ

●島製作所 伸縮



12.8cm

92～70cm 2.5cmピッチ

花柄R
花柄BK
ブラウン
フラワーB

花柄R
花柄BK
ブラウン
フラワーB

316658
花柄R
花柄BK
フラワーB 7,040円
税抜6,400円

ブラウン 6,710円
税抜6,100円

■握り/PP
■支柱/アルミ
■重量/240g

替ゴム(2個セット)
316181
15φ 726円 税抜660円

③ バンブーステッキ ワイド

手のひらや手首への負担が少ないワイドグリップ

●竹虎 伸縮



14.5cm

96～68cm 2.5cmピッチ(12段階)

NEW

ブルー
ブラック
グリーン
グレー
ブラウン

920604
4,950円 税抜4,500円

■握り/TPR, PP
■支柱/アルミ
■重量/390g

替ゴム
920614 660円
税抜600円

② バンブーステッキ

握りやすさとフィット感にこだわり抜いた竹虎の杖

●竹虎 伸縮



12.5cm

96～68cm 2.5cmピッチ

ブルー
パープル
ブラック
ワインレッド

920520
4,950円 税抜4,500円

■握り/TPR, PP
■支柱/アルミ
■重量/310g

替ゴム
920537 660円
税抜600円

① ヒューゴステッキ

左右どちらでも握りやすいソフトグリップ

●竹虎 伸縮



14.3cm

96～68cm 2.5cmピッチ

ブルー
ワインレッド
パープル
グリーン
ブラウン

920135
5,720円 税抜5,200円

■握り/TPR, PP
■支柱/アルミ
■重量/395g

替ゴム
920148 770円
税抜700円

⑧ アルミ製 花柄伸縮杖

落ち着いた上品な花柄です

●瀬川商店 伸縮



12cm

95～72cm 2.5cmピッチ(10段階)

赤
紫
黒
白

980548
4,620円 税抜4,200円

■握り/木製
■支柱/アルミ
■重量/270g

替ゴム 980534
330円 税抜300円

⑦ 伸縮杖 OSシリーズ

世界に認められた高評価のリハビリステッキ

●オッセンベルグ 伸縮



13cm

95～75cm 約2.5cmピッチ

特殊加工ゴム握り

OS-2 モスグリーンパープル
OS-3 イエロー
OS-4
OS-5 ブラック
OS-6 ブラウンメタリックレッド
OS-13

391020
7,150円 税抜6,500円

■握り/ソフト樹脂
■支柱/アルミ
■重量/380g

替ゴム 391035
550円 税抜500円

⑥ 伸縮杖 OSSシリーズ

艶消しシボ加工塗装の高級感があるシャフト

●オッセンベルグ 伸縮



12.5cm

95～75cm 2.5cmピッチ(9段階)

安心の幅広グリップ

レザーメッシュ
レザートリック
レザートリック

327001
8,250円 税抜7,500円

■握り/ソフト樹脂
■支柱/アルミ
■重量/410g

替ゴム 391035
550円 税抜500円

⑤ 愛杖 ポケットステッキ

収納時全長41cmとコンパクト。●ケイ・ホスピア 伸縮



12.5cm

91～75cm 5cmピッチ(4段階)

2.9cm

391165
8,250円 税抜7,500円

■握り/TPR樹脂, PP
■支柱/アルミ
■重量/305g

替ゴム 391168
550円 税抜500円

⑫ 愛杖抗菌伸縮杖

抗菌剤入りソフトグリップ仕様の伸縮杖

●ケイ・ホスピア 伸縮



12.5cm

94～71cm 2.5cmピッチ(10段階)

391172
6,380円 税抜5,800円

■握り/TPR樹脂, PP
■支柱/アルミ合金
■重量/270g

替ゴム 391135
550円 税抜500円

⑪ 愛杖伸縮太杖

大きなグリップ、太いシャフトで安定感抜群

●ケイ・ホスピア 伸縮



12.6cm

95～73cm 2.5cmピッチ(10段階)

391185
6,050円 税抜5,500円

■握り/木製
■支柱/アルミ
■重量/340g

替ゴム 391022
550円 税抜500円

⑩ 愛杖 Eシリーズ 伸縮/折りたたみ

スリムネックに接地面が大きい先ゴムを採用

●ケイ・ホスピア 伸縮/折畳



12.5cm

187～77cm 2.5cmピッチ

伸縮(無地) 391181
4,950円 税抜4,500円

折りたたみ(無地) 391183
5,720円 税抜5,200円

伸縮(柄) 391182
5,280円 税抜4,800円

折りたたみ(柄) 391184
5,720円 税抜5,200円

■握り/木製
■支柱/アルミ
■重量/(伸縮)270g (折畳)290g

替ゴム 391186
550円 税抜500円

⑨ 愛杖 プリティ キャッツシリーズ

かわいい猫と楽しく出かけ。●ケイ・ホスピア 折畳



12cm

85～75cm 2.5cmピッチ(8段階)

391192
6,930円 税抜6,300円

■握り/木製
■支柱/アルミ合金
■重量/280g

替ゴム 391135
550円 税抜500円

①アルミ2段式(伸縮)花柄
長さ10段階調整の花柄ステッキ

12cm

87.5
65
2.5
cm
ピッチ

花柄レッド
花柄ピンク
花柄ブルー

■握り/木製
■支柱/アルミ
■重量/270g

替ゴム
969039 茶・15mm 275円
税抜250円

969005 5,500円
税抜5,000円

中嶋次朗商店 伸縮

②アルミ4段式(折りたたみ)花柄
携帯に便利な折りたたみ式

12cm

87.5
80
2.5
cm
ピッチ

花柄シルバー
花柄ブルー
花柄ブラック

■握り/木製
■支柱/アルミ
■重量/300g

替ゴム
969039 黒・16mm 275円
税抜250円

969013 6,050円
税抜5,500円

中嶋次朗商店 折畳

③フロイデカラーステッキ
伸縮10段階調整
ソフトなタッチで手に
優しく滑りにくいグリップ

12.5cm

92
69.5
2.5
cm
ピッチ

花柄ホワイト 木目
花柄シルバー

■握り/PP-TPR
■支柱/アルミ
■重量/約275g

替ゴム
330028 550円
税抜500円

330044 6,050円
税抜5,500円

マックスファクトリー 伸縮

④安心ステッキ さんさ
三つまたの先ゴムが様々な
地面にしっかりグリップ

12cm

102
79
2.3
cm
ピッチ

白花柄
青チヨク柄
紫花柄

■握り/木製
■支柱/アルミ
■重量/300g

替ゴム
154102 880円
税抜800円

154101 6,600円
税抜6,000円

濱田産業 伸縮

⑤リハステッキ®
ワイド
業界初のリハビリ兼用
ステッキ!

30cm

91
73
2.5
cm
ピッチ(10段階)

オフホワイト
バーガンディ
サテンブラック

■握り/ポリウレタン
■支柱/高強度マグネシウム合金
■重量/480g

替ゴム
386276 2,090円
税抜1,900円

386273 24,200円
税抜22,000円

フジホーム 伸縮 NEW

⑥手のひら
フィットステッキ
手にやさしい
ソフトグリップ

14cm

95.5
73
2.5
cm
ピッチ(10段階)

ワインレッド
ブラック

■握り/ポリウレタン、ポリプロピレン
■支柱/アルミニウム
■重量/330g

替ゴム
386003 550円
税抜500円

386275 6,600円
税抜6,000円

フジホーム 伸縮

⑦神戸すてつき
高さ調整に時間いらず。
手早く気軽に伸縮を

14.5cm

103
67
cm

花柄ホワイト 木目
花柄シルバー

●ボタンを押すだけで
高さ調整可能

●斜めからついても
しっかり床面をキャッチ!

■握り/ポリプロピレン、TPR樹脂
■支柱/アルミ
■重量/430g

替ゴム
663131 605円
税抜550円

663130 7,095円
税抜6,450円

アクションジャパン 伸縮

⑧つかまり立ち さんさ
つかまり立ちグリップで
椅子から楽に立ち上げれます

12cm

102
79
2.3
cm
ピッチ(10段階)

白花柄
青チヨク柄
紫花柄

●グリップ位置
調整可能です。

■握り/天然木
■支柱/アルミ
■重量/430g

替ゴム
154102 880円
税抜800円

154104 9,350円
税抜8,500円

濱田産業 NEW 伸縮

⑨Ta-Da Chair
(タダチェア)
ワンタッチで杖から
椅子に早変わり

約12cm

5
88
cm
M 85cm L 88cm

ブラック
ブラウン
ローズレッド

■材質/アルミ、ポリプロピレン、
ナイロン、ゴム
■重量/(S)910g、(M)920g、
(L)930g
■最大使用者体重/100kg

脚ゴムセット
310626 2,640円
税抜2,400円

310625 26,180円
税抜23,800円

土屋産業 伸縮

⑩白杖
視力に障害を抱えている方用の
4種類のベアシックな白杖

WH-2 (折りたたみ・細)
WH-4 (伸縮3段式)

100cm

100cm

●ケイホスピア
●アメティア

■支柱/アルミ
■重量/115g

■支柱/アルミ
■重量/150g

●4段折りたたみ
取納時40cm

●3段スライド
取納時40cm

391126 WH-1、391128 WH-3は、
直送にて取扱可。

391127 5,000円
非課税

391129 6,000円
非課税

293078 5,800円
非課税

ケイホスピア 伸縮

⑪身体支持併用アルミ製
伸縮杖 ホワイトステッキ

12.5cm

100
77
2.3
cm
ピッチ

白

■握り/木製
■支柱/アルミ
■重量/325g

●石突のすぐ上に、
夜光反射テープが
巻いてあります。

293078 5,800円
非課税

アメティア 伸縮

⑫アルミ製白杖 身体支持併用
伸縮式/折り畳み式

12cm

91
71
2.5
cm
ピッチ

12cm

86
78
2.5
cm
ピッチ

伸縮式
折り畳み式

■握り/木製
■支柱/アルミ
■重量/250g

■握り/木製
■支柱/アルミ
■重量/280g

替ゴム(共通)
980534 330円
税抜300円

980503 5,000円
非課税

980502 6,000円
非課税

瀬川商店 伸縮 折畳

① 杖立てぱっくん

簡易型の杖ホルダー

●エヴァ

397001 **660円** 税抜600円

- 素材/EVA
- 適応サイズ/支柱径15~25mm
- 両面テープでどこでも手軽に取り付けできます。(取り付け面の状態により、外れやすくなる可能性があります。)
- ※杖先を地面につけた状態で使用してください。

在

② 杖やすめ leaf(リーフ)

かわいい葉っぱの滑り止め杖掛け

●サンセイ

390011 **825円** 税抜750円

- カラー/ピンク、グリーン、ブルー、レッド
- 素材/POM、エラストマー

在

③ 杖やすめ T型/L型

両面テープで簡単貼り付け杖ホルダー

●サンセイ

T型 390001
L型 390002

グリーン、ホワイト、ピンク、ブルー

1,100円 税抜1,000円

- カラー/ピンク、グリーン、ブルー、ホワイト
- 素材/エラストマー
- 両面テープで簡単取り付け。

在

④ 杖やすめ ネジ止め型X(クロス)

挟んで取り付け。キズがつかない

●サンセイ

390010 **1,210円** 税抜1,100円

- 素材/ABS樹脂、エラストマー
- カラー/ピンク、グリーン、ブルー、ホワイト
- フック部は30度ごとに自由に角度を変更できます。
- イスのパイプなどにも取り付けられます。

在

⑤ 杖ホルダー つえポン つえポンKS/つえポンS/つえポンSB

工具不要、ワンタッチで取り付け

●オフィス・ラボ

つえポンKS (シルバーカー用) (TH-K001S) 582250 **1,210円** 税抜1,100円

- 素材/本体:ABS樹脂、パネ:ステンレス
- 対象/(杖パイプ径)19~27mm(杖重量)500gまで
- 車いすやシルバーカーのパイプ(直径17~25mm)をしっかりとらえて取り付けます。

つえポンS 薄型スリムタイプ(TH-S002) 582449 **990円** 税抜900円

- 素材/本体:ABS樹脂、パネ:ステンレス
- 直径15~25mmの杖をグリップできます。
- 両面テープで簡単取り付け。
- 説明プレート付き。

つえポンSB ベッドパイプ用(TH-S002B) 582451 **1,210円** 税抜1,100円

- 素材/本体:ABS樹脂、パネ:ステンレス
- 縦パイプ、横パイプどちらにも取り付け可能です。
- 14~26mmのパイプに取り付けできます。

在

⑥ 転ばぬ杖

磁石付きなら車にも。立て掛けても倒れない杖ホルダー

●ユーフ

N(ノーマル) 2425 **990円** 税抜900円

E(エクセレント) 2426 **1,650円** 税抜1,500円

368001 **1,540円** 税抜1,400円

368002 **2,090円** 税抜1,900円

368003 **2,090円** 税抜1,900円

368006 **1,540円** 税抜1,400円

- 重量/27g ■耐荷重/350g ■サイズ/M(φ15~20mm)、L(φ21~25mm)
- 重量/15g ■耐荷重/350g

在

⑦ 転ばぬ杖C(コンフォート)

平面でも壁面でも取り付け可能

●ユーフ

368005 **2,860円** 税抜2,600円

368007 **2,530円** 税抜2,300円

- 素材/エラストマー、ABS樹脂
- サイズ/フリー(φ11~25mm)
- 重量/30g ■耐荷重/550g
- 付属の両面テープ又はビス止めでの取付となります。

在

⑧ 透明クリップストラップ

クリップ部が透明。杖のデザインを隠さない

●カイトウェア

354093 **1,210円** 税抜1,100円

- 素材/ポリエステル、ポリカーボネート
- 長さ/紐:約17cm
- 手元φ19mmの杖に対応可。

在

⑨ ステッキーストッパ

コイル状ストラップ。よく伸びて手に優しい

●チャップリン

336055 **1,320円** 税抜1,200円

- 手元φ16~21mmの杖に対応可。

在

⑩ 杖ストラップ

高級感がありおしゃれ

●中央化成品

314105 **2,200円** 税抜2,000円

- カラー/ブラック×ゴールド、レッド×ゴールド
- 素材/ポリエステル製紐、フッ素ゴム
- 長さ/紐:約19cm
- 古くから伝わる技術でくみ上げられた素材を用いて、一つ一つ手作りでできたストラップです
- 手元φ18~22mmの杖に対応可

在

⑪ 杖バッグ (ハローキティ)

杖を隠したい。という気持ちに 応えました

●ウェルファン

10103 **3,960円** 税抜3,600円

- 素材/ナイロン
- 一番長く調整している時でも全部収納できるサイズ。

在

⑫ グリップカバー「まもり」

グリップをキズから守る

●ウエルファン

Sサイズ ■長さ/12cm、幅:2.0cm ■高さ/2.5~3.0cm前後 先が尖ったグリップに (例:夢ライフステッキ9714・9715など)

Mサイズ ■長さ/12cm、幅:2.0cm ■高さ/2.5~3.0cm前後 ■外周/8cmのグリップに (例:夢ライフステッキ9711など)

Lサイズ ■長さ/13cm、幅:2.3cm ■高さ/3.5~4.0cm前後 ■外周/10cmのグリップに (例:夢ライフステッキ9712・9726など)

装着の目安 ※伸縮性があるため、上記に近いサイズのグリップに使用できます。

9720 **1,100円** 税抜1,000円

- 素材/表:ポリエステル100%、中材:アクリル起毛、裏:ポリウレタンフィルム
- サイズ/S・M・L

在

⑬ ステッキ〜な 杖カバー

蒸れにくい、滑りにくい、丸洗いができます

●土屋産業

310624 **1,980円** 税抜1,800円

- 素材/ポリエステル76%、ナイロン19%、ポリウレタン5%
- サイズ/横幅9cm~14cm
- 伸縮素材なので、様々なハンドル形状に対応。

在

⑭ ふくよく 杖先エチケットカバー

室内でのカバー。衝撃吸収、消音パッド付き

●サテライト

352006 **2,420円** 税抜2,200円

S **2,420円** 税抜2,200円

M **2,420円** 税抜2,200円

L **2,530円** 税抜2,300円

- 素材/合皮、ウレタン
- サイズ/(杖先ゴムの底面径) S(φ28~33mm)、M(φ33~39mm)、L(φ39~46mm)、高さ7cm

在

床周リ・衣類

トイレ

おむつ

歩
行

入
浴

住
宅

食
事

介
護
ロ
ボ
ット

生
活
支
援

施
設
関
連
等

① スタンドゴムキャップ 
自立できるよう変身。
樹脂+ゴムなので軽量
●島製作所



5.8 cm
9.1 cm
使用イメージ
底面

316411 1,936円
税抜1,760円

■素材/PP、合成ゴム
■サイズ(内径)/15mm・19mm
■重量/(15mm)125g、(19mm)120g

在

② たっちゃんラージ 
自立可能。幅11.5cm
6点接地の安定感
●ケイホスピア



茶 黒 赤
8 cm
11.5 cm
(裏面)

391143 2,200円
税抜2,000円

■素材/合成ゴム
■サイズ(内径)/16mm・18mm
■重量/(16mm)195g、(18mm)190g

在

③ 替えゴム4点DXミニ 
一般的な替えゴムの約2倍。
安定感が違います!
●フジホーム



6.6 cm
6.6 cm
(裏面) 斜め突き

386255 1,650円
税抜1,500円

■素材/合成ゴム
■サイズ(内径)/16mm・19mm
■重量/約88g

在

④ 替えゴム4点DX 
自立する大きい接地面。
隙間にはまりにくい
●フジホーム



黒 茶
10 cm
10 cm
(使用例)

386168 2,090円
税抜1,900円

■素材/合成ゴム
■サイズ(内径)/16mm・19mm
■重量/約185g

在

⑤ 替ゴム ワイド 
洗練されたスマートな
フォルム
●フジホーム



NEW
9 cm
7 cm

386276 2,090円
税抜1,900円

■素材/合成ゴム
■サイズ(内径)19mm
■重量/105g

在

⑥ Elxi オールシーズン先ゴム 
世界初 杖先ゴムの
交換時期が分かる
サイン付き、杖先ゴム
●カインドウェア



色異なるゴムが
見えたら交換
ブランク
4.2 cm
2.9 cm

354146 1,430円
税抜1,300円

■素材/天然ゴム、合成ゴム
■重量/18.5g
●直径16mm対応

在

⑦ 滑りにくい3点先ゴム 
PP-26-16, PP-26-18
自立可能な3点先ゴムに
滑りにくさをプラス
●シナノ



4.5 cm
10 cm
(裏面)

350235 2,750円
税抜2,500円

■素材/合成ゴム
■サイズ(内径)/16mm・18mm
■重量/約62g

●ガラス繊維配合の特殊耐滑性ゴムが濡れた路面や滑りやすい路面、雪道でも地面をしっかりキャッチ

在

⑧ 滑りにくい安全先ゴム 
PP-18
雨、雪にも
滑り止め効果を発揮
●シナノ



3.2 cm

350054 1,650円
税抜1,500円

■素材/ガラス繊維+SBR耐滑性ゴム

●ガラス繊維配合で、摩擦しても滑り止め効果抜群です。
●先端φ16の杖専用です。

在

⑨ 高性能先ゴム タック55 
一般的な先ゴムの
5倍程度長持ち
●プロトワン



6 cm
5.5 cm
使用例

137135 2,970円
税抜2,700円

■素材/天然ゴム
■サイズ(内径)/16mm・19mm
■重量/65g

●特殊形状の底で滑りにくく、交換の回数がぐんと減るロングライフタイプです。

在

⑩ タッチゴムキャップ 
濡れていても滑りにくい
材質。衝撃吸収も。
●島製作所



4.8 cm
4.8 cm

316311 1,144円
税抜1,040円

■素材/合成ゴム(ガラスファイバー入り)
●内径15mm

在

⑪ 杖先ゴム ラクーン 
衝撃吸収用にバネを内蔵。
コツコツ感を軽減
●オムニクス



(断面構造)
7.8 cm
4 cm
16 mm
19 mm

398101 2,354円
税抜2,140円
398102 2,827円
税抜2,570円

■素材/SBRオリジナルゴム
■サイズ(内径)/16mm・19mm ※中空杖専用
■重量/約80g

●内蔵されている圧縮バネの柔らかいソフトタイプと強めのハードタイプがあります。
※19mmはハードタイプのみ

在

⑫ 5点先ゴム いつぼし 
安定感、つき心地を
極めた究極の先ゴム
●濱田産業



NEW
10 cm
使用例

154106 3,850円
税抜3,500円

■素材/ABS、ガラス繊維
■サイズ(内径)/16mm・19mm
■重量/290g

●5つの機能 ①衝撃吸収 ②自立可能 ③斜めつきOK ④ひねりOK ⑤滑り止めゴムチップ

在

⑬ テイコブ アイスピック 
爪面を持ち上げることで
切替可能
●幸和製作所



1本爪 3本爪 5本爪

306324 2,365円
税抜2,150円

■素材/ステンレス
●先端φ16~23の杖に対応可。

在

⑭ 雪国用ピックアップゴム (アイスピック) 
雪道や凍結面で滑りを防止
●島製作所



シングルポイント クラウンポイント

シングルポイント(1点) **2798円**
クラウンポイント(5点) **2799円**

2,288円
税抜2,080円

■素材/スチール、ステンレス
●先端φ16~22の杖に対応可。

在

⑮ スタンド什器木製 
店舗等での
ステッキの陳列に
●フジホーム



64 cm
14.5 cm 58.5 cm

386199 11,000円
税抜10,000円

■重量/1.8kg
■材質/木製
●前列7本、後列8本の計15本。

在

⑯ 杖用木製什器 (23本用) 
杖の出し入れが
簡単です
●ウェルファン



59 cm
26 cm 60 cm

9780 22,000円
税抜20,000円

■重量/2.1kg
■材質/本体:天然木桐材(ラッカー塗装)
天板:ポプラ積層合板
●杖の上に抜かなくても取り出せます。

在

在庫替ゴム一覧表 (132~143ページの各商品のコマ内に該当の替ゴムの表記がございます)



 多点杖用
 ロフトランドクラッチ・松葉杖用
 1本杖用

在

<p>① ●イーストアイ</p>  <p>適応杖径:13mm 内径:12mm 2793 (4個セット) 1,980円 税抜1,800円 接地面径:3cm</p>	<p>② ●幸和製作所</p>  <p>適応杖径:13mm 内径:12mm 306197 528円 税抜480円 接地面径:2.95cm</p>	<p>③ ●フジホーム</p>  <p>適応杖径:16mm 内径:15mm 386252 (4個セット) 1,320円 税抜1,200円 接地面径:3cm</p>	<p>④ ●田辺プレス</p>  <p>適応杖径:14mm 内径:14mm 355003 (4個セット) 1,430円 税抜1,300円 接地面径:3.2cm</p>
<p>⑤ ●ウェルファン</p>  <p>適応杖径:16mm 内径:15mm 9742 (4個セット) 1,100円 税抜1,000円 接地面径:3cm</p>	<p>⑥ ●鳥製作所</p>  <p>適応杖径:16mm 内径:15mm 316869 (4個セット) 1,573円 税抜1,430円 接地面径:3cm</p>	<p>⑦ ●鳥製作所</p>  <p>適応杖径:16.5mm 内径:15mm 316644 (4個セット) 1,573円 税抜1,430円 接地面径:3.5cm</p>	<p>⑧ ●鳥製作所</p>  <p>適応杖径:16.5mm 内径:15mm 316351 (4個セット) 1,573円 税抜1,430円 接地面径:3.2cm</p>
<p>⑨ ●日進医療器</p>  <p>適応杖径:19mm 内径:18mm 511205 550円 税抜500円 接地面径:4.4cm</p>	<p>⑩ ●ケイ・ホスピア</p>  <p>適応杖径:19mm 内径:19mm 391099 550円 税抜500円 接地面径:4.5cm</p>	<p>⑪ ●プロトワン</p>  <p>適応杖径:19mm 内径:19mm 137116 (2個セット) 2,420円 税抜2,200円 接地面径:4.4cm</p>	<p>⑫ ●赤井</p>  <p>適応杖径:21mm 内径:21mm 326031 671円 税抜610円 接地面径:4.2cm</p>
<p>⑬ ●日進医療器</p>  <p>適応杖径:22mm 内径:21mm 511234 440円 税抜400円 接地面径:4.4cm</p>	<p>⑭ ●赤井</p>  <p>適応杖径:22mm 内径:22mm 326001 704円 税抜640円 接地面径:4.2cm</p>	<p>⑮ ●竹虎</p>  <p>適応杖径:22mm 内径:21.5mm 920409 (2個セット) 660円 税抜600円 接地面径:4.15cm</p>	<p>⑯ ●赤井</p>  <p>適応杖径:29mm 内径:29mm 326003 660円 税抜600円 ※木製松葉杖用 接地面径:4.9cm</p>
<p>⑰ ●フジホーム</p>  <p>16mm用 適応杖径:16mm 内径:15.5mm 19mm用 適応杖径:19mm 内径:18.5mm 386207 1,210円 税抜1,100円 接地面径:4cm</p>	<p>⑱ ●ケイ・ホスピア</p>  <p>適応杖径:14mm 内径:13mm 391168 550円 税抜500円 接地面径:2.9cm</p>	<p>⑲ ●ウェルファン</p>  <p>適応杖径:12mm 内径:12mm 9757 770円 税抜700円 接地面径:3.8cm</p>	<p>⑳ ●鳥製作所</p>  <p>適応杖径:16mm 内径:15mm 316181 (2個セット) 726円 税抜660円 接地面径:3cm</p>
<p>㉑ ●ウェルファン</p>  <p>適応杖径:16mm 内径:15mm 9718 407円 税抜370円 接地面径:2.9cm</p>	<p>㉒ ●マックスファクトリー</p>  <p>適応杖径:16mm 内径:15mm 330028 550円 税抜500円 接地面径:3cm</p>	<p>㉓ ●フジホーム</p>  <p>386003 適応杖径:16mm 内径:15.4mm 550円 税抜500円 DX接地面径:4cm 適応杖径:16mm 内径:15.4mm DX 660円 税抜600円</p>	
<p>㉔ ●土屋産業</p>  <p>適応杖径:16mm 内径:16mm 310617 385円 税抜350円 接地面径:3cm</p>	<p>㉕ ●アロン化成</p>  <p>適応杖径:16mm 内径:16mm 401577 1,430円 税抜1,300円 接地面径:3cm</p>	<p>㉖ ●ケイ・ホスピア</p>  <p>適応杖径:16mm 内径:16mm 391035 550円 税抜500円 接地面径:4.3cm</p>	<p>㉗ ●ウィズワン</p>  <p>適応杖径:16mm 内径:16mm 311748 605円 税抜550円 接地面径:3cm</p>
<p>㉘ ●シナノ</p>  <p>(抗ウイルス剤配合) 適応杖径:16mm 内径:16mm 350245 550円 税抜500円 接地面径:3cm</p>	<p>㉙ ●竹虎</p>  <p>適応杖径:16mm 内径:16mm 920537 660円 税抜600円 接地面径:5cm</p>	<p>㉚ ●シナノ</p>  <p>(抗ウイルス剤配合) 適応杖径:18mm 内径:18mm 350245 550円 税抜500円 接地面径:3.1cm</p>	<p>㉛ ●フジホーム</p>  <p>適応杖径:19mm 内径:18mm 386204 660円 税抜600円 接地面径:4cm</p>
<p>㉜ ●ウェルファン</p>  <p>適応杖径:19mm 内径:18mm 9718 407円 税抜370円 接地面径:3.8cm</p>	<p>㉝ ●幸和製作所</p>  <p>適応杖径:19mm 内径:18.5mm 306196 781円 税抜710円 接地面径:3.8cm</p>	<p>㉞ ●赤井</p>  <p>適応杖径:19mm 内径:19mm 326123 792円 税抜720円 接地面径:3.7cm</p>	<p>㉟ ●アクションジャパン</p>  <p>適応杖径:19mm 内径:19mm 663131 605円 税抜550円 接地面径:3.9cm</p>
<p>㊿ ●クリスタル産業</p>  <p>適応杖径:19mm 内径:19mm 370015 495円 税抜450円 接地面径:3.8cm</p>	<p>㊿ ●鳥製作所</p>  <p>適応杖径:22mm 内径:21mm 317342 (2個セット) 880円 税抜800円 接地面径:3.8cm</p>	<p>㊿ ●竹虎</p>  <p>適応杖径:19mm 内径:19mm 920148 770円 税抜700円 接地面径:4.5cm</p>	<p>㊿ ●竹虎</p>  <p>適応杖径:19mm 内径:19mm 920614 660円 税抜600円 接地面径:5cm</p>

床周リ・衣類

トイレ

おむつ

歩行

入浴

住宅

食事

介護ロボット

生活支援

施設関連等

歩行関連商品 靴



高齢者用の靴の必要性

転倒予防は足元から

高齢者の日常生活で最も多い不慮の事故は転倒・転落で、
このことが理由で介護が必要になることも多くみられます。

日常生活をより快適で安全な歩行をサポートするために高齢者用の靴は
開発されてきました。

足の健康状態に合わせて、最善の一足をぜひお選びください。

■ 高齢者の介護が必要となった主な原因

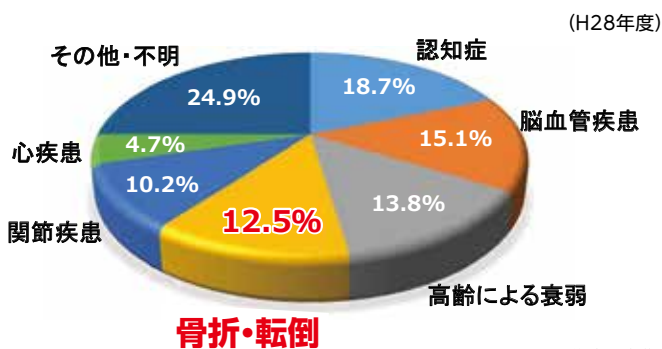

出典先: 消費者庁

- 骨折・転倒は全体の12.5%を占め、4番目に多い原因となっています。
他の原因とは少し異なり、適切な用具で予防することもできます。

■ 高齢者の転倒・転落



出典先: 東京暮らしWEB

- 履物が原因となった転倒・転落の事例は
全体の38.5%と約10人に4人となっています。
- 住宅内の事故が半数以上を占めています。

- 「つっかけ・スリッパ」が原因での転倒が、
驚くほど多い結果となっています。

《 高齢者は転倒・転落リスクが高い 》

- 筋力が衰えている
- 平衡感覚が低下している
- 視力や視認性が低下し足元が見えにくい
- 病気や薬の副作用によるふらつきがある



《 高齢者によく見られる症状 》

- 脳血管疾患による片麻痺
- 外反母趾・変形による痛み
- リウマチ・むくみ・腫れ



高齢者用の
靴が必要

高齢者用の靴には一般用靴とちがい様々な工夫がなされています。

脚力・反射神経の衰えから
バランスが崩れやすい。

- しっかりしたかかとで支え、歩行の安定をサポート。
- 軽量で歩行が楽々。
- 滑りにくい靴底設計で転倒防止。

足が上がりにくい。

- つま先部が上がっていることで、つまずき軽減。

外反母趾などの症状に
悩んでいる人が多い。

- 前足部に十分な余裕を持たせ、締め付け緩和。

体の柔軟性が衰え
靴が履きにくくなる。

- 履きやすさを考えた工夫。
- 開口部が広く、着脱簡単。
- ゴムなどで広がりやすく手軽。
- かかとに取っ手をつけ、足入れスムーズ。

オーキック
○脚になる傾向。

- 靴底や中敷に工夫がなされている。(外側を少し高くしている)

リウマチ・むくみなどの症状に
悩んでいる人が多い。

- ソフトな素材を使用し、足に優しい配慮。
- 甲の締め付けを調節できる。



バランスが崩れやすい
かかとがしっかりして、つま先が
少しの段差でつまずく方

■ 快歩主義L011 P150 3430	■ ダブルマジックⅢ P147 201334	■ らくらくL007 P153 221018
		

靴が履きにくい方
開口部が広く、着脱が簡単な
靴が望ましい。

■ 快歩主義L011 P150 3430	■ パステル406 P152 221041	■ ライフウォーカー 1241A010 P155 252544
		

リウマチ、むくみでお悩みの方
履き口が広く素材もソフトなもので、甲の締め付けを調整できる靴が望ましい。

■ ダブルマジックⅢ 5E・7E P147 5E 201335 7E 201336 9E 201365	■ パステル403 P153 221027	■ 快歩主義L011-5E P150 211129	■ 足元応援W/GM603 P156 婦人 2302 紳士 2303	■ パステル408 P153 221147
				

外反母趾で
お悩みの方
骨の当たる所に、ソフトな素材を利用した
前足部に余裕のある靴が望ましい。

■ パステル 408 P153 221147	■ Sai Sai ストレッチニット スニーカー P155 206365	■ すたごらさんソフト07 P156 3450
		

装具など
必要な方
幅が広く履き口がしっかりしていること。
ベルト付で長さ調整できる靴が望ましい。

■ Re-Lifeサポート02 P149 201439	■ Vステップ03 P154 3405	■ すたごらさんソフト59 P156 216053
		

代表的な
靴底の素材

- EVA……とても軽く弾力性に富んでいる為歩く時の衝撃を緩和してくれます。
- 合成ゴム…合成ゴムは、靴底の素材として非常に多く利用されており、長持ちで滑りにくくしっかり踏み込んで歩けます。
- ウレタン…磨り減りにくく軽くてクッション性のある素材です。

	耐磨耗性	防滑性	軽量性	クッション性	耐寒性
EVA	×	×	◎	○	△
合成ゴム	◎	◎	△	○	○
ウレタン	◎	○	◎	◎	○

◎…非常に優れている ○…優れている △…やや劣る ×…劣る

パーツオーダー システム

今までの既製品では合わなかった部分を調整いたします。

製品の選択 → 調整箇所の確認 → 注文 → 生産(加工) → 納品

正式発注から原則として2週間以内に出荷いたします。

あゆみパーツオーダー

- 靴底の高さ調整
- 靴底をゴム底に変更
- 寒冷地仕様に変更
- 足囲の調整
- かかとを浅くする
- サイズの特注(大・小)
- ベルトの長さ調節
- モカの拡大
- ベルトの開閉方向変更
- 折り返しベルトに変更
- ループベルトに変更
- つま先周りを補強する
- かかとを補強する
- かかとループ延長
- 内側を補強する

●対応できる商品は **パーツ** というマークを入れています。

あゆみルームシューズ パーツオーダー

- 「ワイドベルトワッフル」スリムorワイドタイプに
- かかとにループを付ける
- 前方に滑り止めを付ける
- 足長(小サイズに)調整

●片足 販売対応商品のみ左右サイズ違いの販売致します。(1足でのご注文の場合と同価格です。)
●片足のみ販売も致します。
※商品によって対応できるメニューが異なります。詳しくはお問合せください。

ネーム刺繍を入れてお届けします

カラー字体の確認 → 注文 → 刺繍 → 納品

正式発注より1週間程度で出荷いたします。

左右セット **1,760円** (税抜1,600円)

文字色

白	黒	茶	黄	青
---	---	---	---	---

字体(ゴシック体)

1.日本語	徳武あゆみ
2.アルファベット	Ayumi

●対応商品は **刺繍** というマークを入れています。

①ダブルマジックⅢ 3E(1097)・5E(7035)・7E(7036)・9E(7037)・11E(7038)

施設用介護シューズの定番、履きやすく転びにくい安心の履き心地

売れ筋 ●徳武産業 ●あゆみ

■サイズ/S~6L(3EのみSS~6L)
■重量(片足L)/3E:約185g, 5E:約195g, 7E:約205g, 9E:約215g, 11E:約225g
■足囲/5E:3E+1.2cm, 7E:3E+2.4cm, 9E:3E+3.6cm, 11E:3E+4.8cm
■靴底素材/合成底(EVA)
●取り外し可能なベルトで多少の長さ調整も可能。
●アーチサポート付インソールで歩行が安定。

足囲	3E	5E	7E	9E	11E	中敷
	201334	201335	201336	201365	201366	201354
両足(税抜)	7,590円(6,900円)	9,350円(8,500円)	9,570円(8,700円)	設定無し(8,700円)	設定無し(8,700円)	1,870円(1,700円)
片足(税抜)	3,795円(3,450円)	4,675円(4,250円)	4,785円(4,350円)	4,895円(4,450円)	5,005円(4,550円)	アイボリー・グレー・ラベンダー

● みるみ 刺繍 パーツ 片足 3E・5E・7E・9E・11E 施設 在

②ダブルマジックⅢ 3E(ハローキティ)

ベルトで甲の高さを幅広く調整できます

●ウェルファン

10501
9,020円 (税抜8,200円)

■サイズ/S~6L(ピンク・紫は3Lサイズまで)
■重量(片足L)/約185g ■靴底素材/合成底(EVA)
●開口部が大きく脱ぎはきしやすい。
※SS・4L~6Lはご発注から2週間頂きます。

© 2024 SANRIO CO., LTD. APPROVAL NO. L647245

● みるみ 刺繍 パーツ 片足 3E・5E・7E・9E 施設 在

徳武産業サイズ(cm)	表記	SS	S	M	L	LL	3L	4L	5L	6L
(室外用)	足長	20.0~20.5	21.0~21.5	22.0~22.5	23.0~23.5	24.0~24.5	25.0~25.5	26.0~26.5	27.0~27.5	28.0~28.5
	足囲(3E)	21.7	22.4	23.1	23.8	24.5	25.2	25.9	26.6	27.3

③ダブルマジックⅢニット 3E(1107)・5E(7047)・7E(7048)

伸縮性のあるニット素材が足にやさしく馴染む

●徳武産業 ●あゆみ

■サイズ/S~3L ■靴底素材/合成底(EVA)
■重量(片足L)/3E:約210g, 5E:約215g, 7E:約220g
■足囲/5E:3E+1.2cm, 7E:3E+2.4cm

足囲	3E	5E	7E	中敷
	201367	201433	201434	201354
両足(税抜)	7,590円(6,900円)	9,350円(8,500円)	9,570円(8,700円)	1,870円(1,700円)
片足(税抜)	3,795円(3,450円)	4,675円(4,250円)	4,785円(4,350円)	

● みるみ 刺繍 パーツ 片足 3E・5E・7E 施設 在

④ダブルマジックⅡ 雅(みやび) 3E(1027)・5E(7020)・7E(7021)・9E(7022)

落ち着いた和柄、豊富なワイズ展開

●徳武産業 ●あゆみ

■サイズ/S~3L
■重量(片足L)/3E:約160g, 5E:約170g, 7E:約185g, 9E:約195g
■足囲/5E:3E+1.2cm, 7E:3E+2.4cm, 9E:3E+3.6cm
■靴底素材/合成底(EVA)

足囲	3E	5E	7E	9E	中敷
	201128	201183	201184	201185	201045
両足(税抜)	7,590円(6,900円)	9,350円(8,500円)	9,570円(8,700円)	9,790円(8,900円)	1,210円(1,100円)
片足(税抜)	3,795円(3,450円)	4,675円(4,250円)	4,785円(4,350円)	4,895円(4,450円)	

● みるみ 刺繍 パーツ 片足 3E・5E・7E・9E 施設 在

⑤ダブルマジックⅡ ヘリンボン 3E(1037)・5E(7023)・7E(7024)・9E(7025)

紳士的なヘリンボン柄、豊富なワイズ展開

●徳武産業 ●あゆみ

■サイズ/LL~5L
■重量(片足L)/3E:約190g, 5E:約200g, 7E:約210g, 9E:約220g
■足囲/5E:3E+1.2cm, 7E:3E+2.4cm, 9E:3E+3.6cm
■靴底素材/合成底(EVA)

足囲	3E	5E	7E	9E	中敷
	201129	201186	201187	201188	201045
両足(税抜)	7,590円(6,900円)	9,350円(8,500円)	9,570円(8,700円)	9,790円(8,900円)	1,210円(1,100円)
片足(税抜)	3,795円(3,450円)	4,675円(4,250円)	4,785円(4,350円)	4,895円(4,450円)	

● みるみ 刺繍 パーツ 片足 3E・5E・7E・9E 施設 在

⑥ダブルマジックⅡ ローズ(1067)

人気のアンティーク調花柄デザイン

●徳武産業 ●あゆみ

■サイズ/S~3L ■靴底素材/合成底(EVA)
■重量/約165g(片足L) ■靴底素材/合成底(EVA)

足囲	3E	5E	7E	9E	中敷
	201284			201045	
両足(税抜)	7,590円(6,900円)			1,210円(1,100円)	
片足(税抜)	3,795円(3,450円)				

● みるみ 刺繍 パーツ 片足 3E 施設 在

⑦オープンマジックⅢ 売れ筋 3E(1035)・5E(7031)・7E(7032)・9E(7033)

フルオープンで履きやすく履かせやすい。甲と足首、2つのベルトでしっかり安定!

●徳武産業 ●あゆみ

■サイズ/S~5L
■重量(片足L)/3E:約160g, 5E:約170g, 7E:約180g, 9E:約190g
■足囲/5E:3E+1.2cm, 7E:3E+2.4cm, 9E:3E+3.6cm
■靴底素材/合成底(EVA)

足囲	3E	5E	7E	9E
	201337	201338	201339	201372
両足(税抜)	7,590円(6,900円)	9,350円(8,500円)	9,570円(8,700円)	設定無し
片足(税抜)	3,795円(3,450円)	4,675円(4,250円)	4,785円(4,350円)	4,895円(4,450円)

● みるみ 刺繍 パーツ 片足 3E・5E・7E・9E 施設 在

⑧オープンマジックⅡ 3E(1015)・5E(7009)・7E(7010)・9E(7018)

2つのベルトでしっかり安定

●徳武産業 ●あゆみ

■サイズ/S~5L
■重量(片足L)/3E:約145g, 5E:約150g, 7E:約155g, 9E:約165g
■足囲/5E:3E+1.2cm, 7E:3E+2.4cm, 9E:3E+3.6cm
■靴底素材/合成底(EVA)

足囲	3E	5E	7E	9E
	201022	201067	201068	201173
両足(税抜)	7,590円(6,900円)	9,350円(8,500円)	9,570円(8,700円)	9,790円(8,900円)
片足(税抜)	3,795円(3,450円)	4,675円(4,250円)	4,785円(4,350円)	4,895円(4,450円)

● みるみ 刺繍 パーツ 片足 3E・5E・7E・9E 施設 在

①オープン和(なごみ)(1026)
かすり生地で快適に

赤(編) 青(編) 茶
201093
7,590円
税抜6,900円
片足 3,795円
税抜3,450円
■サイズ/S~5L
■重量(片足L)/約135g
■靴底素材/合成底(EVA)
👤👤👤👤👤👤👤👤👤👤👤👤👤👤👤👤
👤👤👤👤👤👤👤👤👤👤👤👤👤👤👤👤
👤👤👤👤👤👤👤👤👤👤👤👤👤👤👤👤

②マジックゴムバンド優(ゆう)(1042)
履き口楽々、華やかシューズ

ピンク ブルー
201422
7,590円
税抜6,900円
片足 3,795円
税抜3,450円
■サイズ/S~3L
■重量(片足L)/約170g
■靴底素材/EVA樹脂
中敷 201354
両足 1,870円
税抜1,700円
👤👤👤👤👤👤👤👤👤👤👤👤👤👤👤👤
👤👤👤👤👤👤👤👤👤👤👤👤👤👤👤👤

③ウイングストレッチ(1102)
ストレッチ素材で足ゆびラクラク

紫 ワイン 黒
201244
7,590円
税抜6,900円
片足 3,795円
税抜3,450円
■サイズ/S~3L
■重量(片足L)/約170g
■靴底素材/合成底(EVA・ゴム)
👤👤👤👤👤👤👤👤👤👤👤👤👤👤👤👤
👤👤👤👤👤👤👤👤👤👤👤👤👤👤👤👤

④ゆったり簡単スリッポン(1043)
脱ぎ履きラクラクのスリッポンタイプ

ブラック ネイビー グレー
201423
7,590円
税抜6,900円
片足 3,795円
税抜3,450円
中敷 201354
両足 1,870円
税抜1,700円
■サイズ/S~5L
■重量(片足L)/約180g
■靴底素材/EVA樹脂
👤👤👤👤👤👤👤👤👤👤👤👤👤👤👤👤
👤👤👤👤👤👤👤👤👤👤👤👤👤👤👤👤

⑤ゆったり簡単スリッポン5E(7053)
人気のスリッポンタイプに
ゆったりサイズ新登場

ネイビー ラズベリー(S~3L)
201473
9,350円
税抜8,500円
片足 4,675円
税抜4,250円
■サイズ/S~5L
■重量(片足L)/約185g
■靴底素材/EVA樹脂
👤👤👤👤👤👤👤👤👤👤👤👤👤👤👤👤
👤👤👤👤👤👤👤👤👤👤👤👤👤👤👤👤

⑥SUTTO IN(スットイン)(1133)
スット履けて足にフィット!

ミストグレー(LL~5L) ブラウン(LL~5L) パールベージュ(S~3L) ダークグレー(S~3L)
201424
7,590円
税抜6,900円
片足 3,795円
税抜3,450円
中敷 201354
両足 1,870円
税抜1,700円
■サイズ/S~5L
■重量(片足L)約180g、(片足3L)約215g
■靴底素材/EVA樹脂
👤👤👤👤👤👤👤👤👤👤👤👤👤👤👤👤
👤👤👤👤👤👤👤👤👤👤👤👤👤👤👤👤

徳武産業サイズ(cm) (施設用)	表記	SS	S	M	L	LL	3L	4L	5L
	足長	20.0~20.5	21.0~21.5	22.0~22.5	23.0~23.5	24.0~24.5	25.0~25.5	26.0~26.5	27.0~27.5
	足囲(3E)	21.7	22.4	23.1	23.8	24.5	25.2	25.9	26.6

⑦センターゴムⅡ(1023)
脱ぎ履きラクラク!
スリッポンタイプ

ピンク(S~3L) グレー
201074
7,590円
税抜6,900円
片足 3,795円
税抜3,450円
中敷 201045
両足 1,210円
税抜1,100円
■サイズ/S~5L
■重量(片足L)/約155g
■靴底素材/合成底(EVA)
👤👤👤👤👤👤👤👤👤👤👤👤👤👤👤👤
👤👤👤👤👤👤👤👤👤👤👤👤👤👤👤👤

⑧つま先ひろびろサポート
3E(1138)・5E(7057)・7E(7058)
「履かせやすい」にこだわりました!

ブラウン ネイビー
201483 201484 201485
両足(税抜) 9,130円(8,300円) 9,350円(8,500円) 9,570円(8,700円)
片足(税抜) 4,565円(4,150円) 4,675円(4,250円) 4,785円(4,350円)
■サイズ/S~5L
■重量(片足L)/3E:約190g、5E:約200g、7E:約210g
■靴底素材/合成底(EVA)
👤👤👤👤👤👤👤👤👤👤👤👤👤👤👤👤
👤👤👤👤👤👤👤👤👤👤👤👤👤👤👤👤

⑨エレガントマジック(1103)
上品な足元でらくらく歩ける!

パープル ブラック
201482
8,690円
税抜7,900円
片足 4,345円
税抜3,950円
■サイズ/S~3L
■重量(片足L)/約170g
■靴底素材/合成底(EVA)
👤👤👤👤👤👤👤👤👤👤👤👤👤👤👤👤
👤👤👤👤👤👤👤👤👤👤👤👤👤👤👤👤

⑩ケアフルⅢ
3E(1304)・5E(7042)・7E(7030)・9E(7043)
足先まで開いて履きやすく、履かせやすい

紫(S~3L) ワイン(S~3L) 黒
201282 201347 201304 201348
両足(税抜) 9,680円(8,800円) 11,440円(10,400円) 11,660円(10,600円) 11,880円(10,800円)
片足(税抜) 4,840円(4,400円) 5,720円(5,200円) 5,830円(5,300円) 5,940円(5,400円)
■サイズ/S~5L
■重量(片足L)/3E:約220g、5E:約235g、7E:約250g、9E:約265g
■足囲/5E:3E+1.2cm、7E:3E+2.4cm、9E:3E+3.6cm
■靴底素材/合成底(EVA・ゴム)
👤👤👤👤👤👤👤👤👤👤👤👤👤👤👤👤
👤👤👤👤👤👤👤👤👤👤👤👤👤👤👤👤

⑪ダブルマジックⅢ合皮
3E(1316)・5E(7044)・7E(7045)・9E(7046)
安心・快適な外出に

茶 黒
201368 201369 201370 201371 201354
両足(税抜) 8,800円(8,000円) 10,560円(9,600円) 10,780円(9,800円) 設定無し 1,870円(1,700円)
片足(税抜) 4,400円(4,000円) 5,280円(4,800円) 5,390円(4,900円) 5,500円(5,000円)
■サイズ/S~6L
■重量(片足L)/3E:約275g、5E:約280g、7E:約285g、9E:約290g
■足囲/5E:3E+1.2cm、7E:3E+2.4cm、9E:3E+3.6cm
■靴底素材/合成底(EVA・ゴム)
👤👤👤👤👤👤👤👤👤👤👤👤👤👤👤👤
👤👤👤👤👤👤👤👤👤👤👤👤👤👤👤👤

⑫コンフォートⅢ
3E(1315)・5E(7039)・7E(7040)・9E(7041)
左右2つのファスナーで脱ぎ履きラクラク!

茶 黒
201340 201341 201342 201343 201354
両足(税抜) 9,680円(8,800円) 11,440円(10,400円) 11,660円(10,600円) 11,880円(10,800円) 1,870円(1,700円)
片足(税抜) 4,840円(4,400円) 5,720円(5,200円) 5,830円(5,300円) 5,940円(5,400円)
■サイズ/S~5L
■重量(片足L)/3E:約280g、5E:約285g、7E:約290g、9E:約295g
■足囲/5E:3E+1.2cm、7E:3E+2.4cm、9E:3E+3.6cm
■靴底素材/EVA樹脂・ゴム
👤👤👤👤👤👤👤👤👤👤👤👤👤👤👤👤
👤👤👤👤👤👤👤👤👤👤👤👤👤👤👤👤

床周リ・衣類

トイレ

おむつ

歩
行

入
浴

住
宅

食
事

介
護
ロ
ボ
ット

生
活
支
援

施
設
関
連
等

①ハイフィット(1317)
足と足首をしっかり和包み、
「足と靴が一体化」となるよう設計



201456
9,680円 片足 4,840円
税抜8,800円 税抜4,400円

■サイズ(cm) / S(21.0~21.5)、M(22.0~22.5)、L(23.0~23.5)、LL(24.0~24.5)、3L(25.0~25.5)
■重量(片足L) / 約240g
■靴底素材 / EVA樹脂・ゴム

片足 3E 外出



②Re-Lifeメッシュ01
3E(7502)・7E(7503)
リハビリをサポートする最初の1足
完全フラット仕様の「装具対応シューズ」



201449
10,780円
税抜9,800円
片足(3E) 5,390円
税抜4,900円
片足(7E) 6,270円
税抜5,700円

■サイズ(cm) / M(22.0~22.5)、L(23.0~23.5)、LL(24.0~24.5)、3L(25.0~25.5)、4L(26.0~26.5)、5L(27.0~27.5)、6L(28.0~28.5)
■重量(片足LL) / 3E:約245g、7E:約255g
■靴底素材 / EVA樹脂
※7Eは装具利用者向けに特化。

片足 装具 片足 3E 7E



③Re-Lifeサポート02
3E(7504)・7E(7505)
大きく開いて脱ぎ履きしやすい
「装具対応シューズ」完全フラット仕様



201439
10,780円
税抜9,800円
片足(3E) 5,390円
税抜4,900円
片足(7E) 6,270円
税抜5,700円

■サイズ(cm) / M(22.0~22.5)、L(23.0~23.5)、LL(24.0~24.5)、3L(25.0~25.5)、4L(26.0~26.5)、5L(27.0~27.5)、6L(28.0~28.5)
■重量(片足LL) / 3E:約315g、7E:約320g
■定価 / 3E(インソール外すと5E相当)、7E(インソール外すと9E相当)
■靴底素材 / EVA樹脂・ゴム
※7Eは装具利用者向けに特化。

片足 装具 片足 3E 7E



④SUTTO fresh-スットフレッシュ(2248)
スット履けて、ざらっと快適



201454
3,520円 片足 1,760円
税抜3,200円 税抜1,600円

■サイズ(cm) / S(20.5~21.5)、M(22.0~23.0)、L(23.5~24.5)、LL(25.0~26.0)、3L(26.5~27.5)
■重量(片足L) / 約100g
■靴底素材 / EVA樹脂

刺繍 パーツ 片足 3E相当 室内



⑤SUTTO FIT-スットフィット(2246)
スット履ける、フィットする **売れ筋**



201407
3,520円 片足 1,760円
税抜3,200円 税抜1,600円

■サイズ(cm) / S(20.5~21.5)、M(22.0~23.0)、L(23.5~24.5)、LL(25.0~26.0)、3L(26.5~27.5)
■重量(片足L) / 約100g
■靴底素材 / EVA樹脂

刺繍 パーツ 片足 3E相当 室内



⑥瞬感スポット
3E(1141)・5E(7060)
履きやすい! 脱げにくい! 脱ぎやすい!



201495 片足 201502
7,590円 3,795円 9,350円 4,675円
税抜6,900円 税抜3,450円 税抜8,500円 税抜4,250円

■サイズ(cm) / S(21.0~21.5)、M(22.0~22.5)、L(23.0~23.5)、LL(24.0~24.5)、3L(25.0~25.5)、4L(26.0~26.5)、5L(27.0~27.5)
■重量(片足L) / 約165g
■靴底素材 / EVA樹脂

片足 3E 5E 施設 ※5Eは2024年5月頃発売予定



⑦オール スポット(2249)
着脱簡単! 外でも履ける
万能ルームシューズ



201494
3,960円 片足 1,980円
税抜3,600円 税抜1,800円

■サイズ(cm) / S(20.5~21.5)、M(22.0~23.0)、L(23.5~24.5)、LL(25.0~26.0)、3L(26.5~27.5)
■重量(片足L) / 約130g
■靴底素材 / EVA樹脂

刺繍 3E相当 室内 片足



⑧かかとつきスリッパ(2511)
短期入院にもおすすめ



201496
1,320円
税抜1,200円

■サイズ(cm) / S(21.0~22.5)、M(23.0~24.5)、L(25.0~26.5)
■重量(片足L) / 約96g
■靴底素材 / ポリエステル

片足 3E相当 室内



⑨かかとスポット(2239)
着脱ラクラク! ストレスフリー



201479
4,400円 片足 2,200円
税抜4,000円 税抜2,000円

■サイズ(cm) / S(20.5~21.5)、M(22.0~23.0)、L(23.5~24.5)、LL(25.0~26.0)、3L(26.5~27.5)
■重量(片足L) / 約95g
■表・内素材 / ポリエステル100%
■靴底素材 / 合成皮革

刺繍 片足 3E相当 室内



⑩エスパド(2004)
エスパドワイド(2704) **売れ筋**
ソフトで心地よい綿ニット



品名	エスパド	エスパドワイド
	2350	20115
両足(税抜)	3,520円 (3,200円)	3,960円 (3,600円)
片足(税抜)	1,760円 (1,600円)	1,980円 (1,800円)

■サイズ(cm) / S(20.5~21.5)、M(22.0~23.0)、L(23.5~24.5)、LL(25.0~26.0)、3L(26.5~27.5)
■重量(片足L) / 約55g、ワイドは約60g
■靴底素材 / ナイロン60%、ポリウレタン40%

刺繍 パーツ 片足 3E相当 5E相当 室内



⑪エスパドクチュール(2240)
ワンランク上の上品な生地感



201480
3,960円 片足 1,980円
税抜3,600円 税抜1,800円

■サイズ(cm) / S(20.5~21.5)、M(22.0~23.0)、L(23.5~24.5)、LL(25.0~26.0)
■重量(片足L) / 約55g
■靴底素材 / ナイロン60%、ポリウレタン40%

片足 パーツ 3E相当 室内



⑫エスパドメッシュ(2024)
メッシュで足元涼やかに



201044
3,520円 片足 1,760円
税抜3,200円 税抜1,600円

■サイズ(cm) / S(20.5~21.5)、M(22.0~23.0)、L(23.5~24.5)、LL(25.0~26.0)、3L(26.5~27.5)
■重量(片足L) / 約45g
■靴底素材 / ナイロン60%、ポリウレタン40%

パーツ 片足 3E相当 室内



① エスパダマカロン (2064)

カラフルなマカロンカラー



201346
3,520円 片足 1,760円
税抜3,200円 税抜1,600円

■サイズ(cm) / S(20.5~21.5)、M(22.0~23.0)、L(23.5~24.5)、LL(25.0~26.0)、3L(26.5~27.5)
■重量(片足L) / 約50g ■靴底素材 / 合成皮革

👤 👤 👤 片足 3E相当 室内



●徳武産業



② スリットベルト (2233)

スリット入りで履き口が大きく開く



201288
3,520円 片足 1,760円
税抜3,200円 税抜1,600円

■サイズ(cm) / M(22.0~23.0)、L(23.5~24.5)、LL(25.0~26.0)
■重量(片足L) / 約90g ■靴底素材 / 合成皮革

👤 👤 👤 むくみ 刺繍 片足 3E~7E相当



●徳武産業



③ ワイドベルト (2219)

はれ、むくみでもゆったり履ける



3724
4,400円 片足 2,200円
税抜4,000円 税抜2,000円

■サイズ(cm) / S(20.5~21.5)、M(22.0~23.0)、L(23.5~24.5)、LL(25.0~26.0)、3L(26.5~27.5)
■重量(片足L) / 約65g ■靴底素材 / ナイロン60%、ポリウレタン40%

👤 👤 👤 むくみ 刺繍 パーツ 片足 7E相当 室内



●徳武産業



④ ワイドベルトワッフル (2229)

ワッフル素材で
爽やかな履き心地



201169
4,400円 片足 2,200円
税抜4,000円 税抜2,000円

■サイズ(cm) / M(22.0~23.0)、L(23.5~24.5)、LL(25.0~26.0)、3L(26.5~27.5)
■重量(片足L) / 約70g ■靴底素材 / 合成皮革

👤 👤 👤 むくみ 刺繍 パーツ 片足 9E相当 室内



●徳武産業



⑤ あゆみチャルパーII (2236)

スリッパの履きやすさと
ルームシューズのフィット感



201408
3,960円 片足 1,980円
税抜3,600円 税抜1,800円

■サイズ(cm) / M(22.0~23.0)、L(23.5~24.5)、LL(25.0~26.0)、3L(26.5~27.5)
■重量(片足L) / 約100g ■靴底素材 / EVA
※ヒール付カップインソール(アーチサポート付マイスターリニエ)付
※足入れしやすい浅めの踵と脱げにくい設計

👤 👤 👤 刺繍 片足 3E相当 室内



●徳武産業



⑥ エコオープン (2227)

甲の高さに合わせて自由に調節



201125
4,400円 片足 2,200円
税抜4,000円 税抜2,000円

■サイズ(cm) / M(22.0~23.0)、L(23.5~24.5)、LL(25.0~26.0)、3L(26.5~27.5)
■重量(片足L) / 約70g ■靴底素材 / 合成皮革

👤 👤 👤 むくみ 刺繍 片足 3E相当 室内



●徳武産業



⑦ あゆみオープンフィット (2237)

つま先・甲部2か所ベルトで調整可能

売れ筋



201409
3,960円 片足 1,980円
税抜3,600円 税抜1,800円

■サイズ(cm) / M(22.0~23.0)、L(23.5~24.5)、LL(25.0~26.0)、3L(26.5~27.5)
■重量(片足L) / 約120g ■靴底素材 / EVA
※カップインソール(アーチサポート付マイスターリニエ)付
※甲が全開して履きやすく、オープンタイプで通気性あり。

👤 👤 👤 むくみ 片足 3E~5E相当 室内



●徳武産業



⑧ 内反フィット 想 (2706)

「すぐに脱げてしまう」
内反尖足でお困りの方へ



201457
4,400円 片足 2,200円
税抜4,000円 税抜2,000円

■サイズ(cm) / S(20.5~21.5)、M(22.0~23.0)、L(23.5~24.5)
■重量(片足L) / 約70g ■靴底素材 / 合成皮革
■かかとにフィットしながらも脱げない安心感。
■大きく開くベルトで着脱しやすく、指先も確認できます。
※歩行は想定してつくられておりません

👤 👤 👤 内反尖足 片足 3E相当 室内



●徳武産業



⑨ 快步主義 L011-5E

ゆったりワイド
足囲5Eモデル

足囲3Eとの差
+12mm
5E



211129
6,930円 片足 3,850円
税抜6,300円 税抜3,500円

■サイズ(cm) / 22~25(0.5cmきざみ)
■重量 / 約205g(片足23.5cm) ■靴底素材 / ラバー

👤 👤 👤 むくみ 片足 5E 外出



●アサヒシューズ



⑩ 快步主義 L011

脱ぎ履き簡単、歩きやすい!
快步主義のベストセラー商品

売れ筋

日本転倒予防学会推奨品

NEW

3430
6,930円
税抜6,300円

片足
(レンガストレッチ)
(パーブルラメ)
(ブラックストレッチ)
(ブラックスムース)

3,850円
税抜3,500円

■サイズ(cm) / 21.5~25(0.5cmきざみ)
■重量 / 約195g(片足23.5cm)
■靴底素材 / ラバー

👤 👤 👤 3E 片足 外出 ※シーズン性の強い色は早期に終了する場合があります。

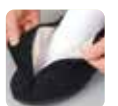

●アサヒシューズ



床周リ・衣類

トイレ

おむつ

歩
行

入
浴

住
宅

食
事

介
護
ロ
ボ
ット

生
活
支
援

施
設
関
連
等

① 快歩主義 L172

グイッと伸びるサイドのゴムで
やさしくフィットする
スリッポンタイプ



●アサヒシューズ

NEW



サンドベージュ
コンビ

ブラックストレッチ

レンガコンビ

ブラックスムース

211286
6,930円
税抜6,300円

■サイズ(cm) / 21.5~25 (0.5cmきざみ)
■重量 / 約185g (片足23.5cm)
■靴底素材 / ラバー

3E 外出

② 快歩主義 L117

センターファスナーで着脱簡単!



●アサヒシューズ



ピンク

ブラック

211164
6,930円
税抜6,300円

■サイズ(cm) / 21.5~25 (0.5cmきざみ)
■重量 / 約200g (片足23.5cm)
■靴底素材 / ラバー

3E 外出

③ 快歩主義 L118

ソフトでやさしい履き心地



●アサヒシューズ



サンドベージュ

ワインスムース

ブラックストレッチ

ブラックスムース

211163
6,930円
税抜6,300円

■サイズ(cm) / 22~25 (0.5cmきざみ)
■重量 / 約220g (片足23.5cm)
■靴底素材 / ラバー

3E 外出

④ 快歩主義 L049

つま先に縫い目がなく足に優しい



●アサヒシューズ



オリーブ

ブラック

ワイン

211034
6,930円
税抜6,300円

■サイズ(cm) / 21.5~25 (0.5cmきざみ)
■重量 / 約225g (片足23.5cm)
■靴底素材 / ラバー

3E 外出

⑤ 快歩主義 L052

甲の刺繍がおしゃれ

売れ筋



●アサヒシューズ



レンガコンビ

ブラック

ベージュ

211040
6,930円
税抜6,300円

■サイズ(cm) / 21.5~25 (0.5cmきざみ)
■重量 / 約190g (片足23.5cm)
■靴底素材 / ラバー

3E 外出

⑥ 快歩主義 L129

フォーマルタイプ



●アサヒシューズ



ブラック

211191
6,930円
税抜6,300円

■サイズ(cm) / 22~25 (0.5cmきざみ)
■重量 / 約205g (片足23.5cm)
■靴底素材 / ラバー

3E 外出

⑦ 快歩主義 L135

内側にファスナー付きで
脱ぎ履きがしやすい



●アサヒシューズ



アイボリー

ブラウン

グレー

ワイン

211195
8,030円
税抜7,300円

■サイズ(cm) / 22~25 (0.5cmきざみ)
■重量 / 約230g (片足23.5cm)
■靴底素材 / ラバー

3E 外出

⑧ 快歩主義 L169

ひも結びいらずで脱ぎ履き簡単



●アサヒシューズ



ブラック

サンドベージュ

ブルーグレー

レンガ

211269
6,930円
税抜6,300円

■サイズ(cm) / 21.5~25 (0.5cmきざみ)
■重量 / 約190g (片足23.5cm)
■靴底素材 / ラバー

3E 外出

⑨ 快歩主義 L133SL

履きやすく安定感のあるサンダル



●アサヒシューズ



グレージュガラ

ブラック

211188
7,590円
税抜6,900円

■サイズ(cm) / 21.5~25 (0.5cmきざみ)
■重量 / 約200g (片足23.5cm) ■靴底素材 / ラバー
※季節商品につき早期に終了する場合がございます。

3E 外出

⑩ 快歩主義 L167RS

手を使わなくても履きやすい



●アサヒシューズ



グレー

スイートピンク

パウダーブルー

ネイビー

211265
4,730円
税抜4,300円

■サイズ(cm) / SS (21~21.5) .S (22~22.5) M (23~23.5) .L (24~24.5) .LL (25~25.5)
■重量 / 約165g (片足M) ■靴底素材 / 合成底
●インソールは抗菌加工 ※SEKマーク対象外

3E~4E 施設 室内

⑪ 快歩主義 L168RS

大きく開いて足入れらくらく
手を使わなくても履きやすい



●アサヒシューズ



スイートピンク

グレー

パウダーブルー

ネイビー

211266
4,730円
税抜4,300円

■サイズ(cm) / SS (21~21.5) .S (22~22.5) M (23~23.5) .L (24~24.5) .LL (25~25.5)
■重量 / 約170g (片足M) ■靴底素材 / 合成底
●インソールは抗菌加工 ※SEKマーク対象外

3E~4E 施設 室内

⑫ 快歩主義 L131RS

快歩主義シリーズ最軽量の屋内モデル



●アサヒシューズ



オレンジガラ (SS~LL)

ネイビーガラ (SS~LL)

ブラック

211185
6,930円
税抜6,300円

■サイズ(cm) / SS (21.5) .S (22.5) M (23.5) .L (24.5) .LL (25.5) .3L (26.5)
■重量 / 約130g (片足M)
■靴底素材 / ラバー

5E 施設 室内

① 快歩主義 L141RS
1足で4E~7E相当まで対応



●アサヒシューズ



211208
8,030円
税抜7,300円

足囲	4E	5E	6E	7E
インソール	あり	なし	なし	なし
面ファスナー	ピッタリとめる	ピッタリとめる	ゆったりとめる	かなりゆったりとめる

■サイズ(cm) / SS(21~21.5)、S(22~22.5)、M(23~23.5)
L(24~24.5)、LL(25~25.5)、3L(26~26.5)
■重量/約180g(片足M) ■靴底素材/ラバー

4E~7E 施設 室内

② 快歩主義・ハローキティL170RS
ハローキティが愛らしい
手を使わなくても履きやすい



●アサヒシューズ



211279
5,830円
税抜5,300円

■サイズ(cm) / SS(21~21.5)、S(22~22.5)、M(23~23.5)
L(24~24.5)、LL(25~25.5)
■重量/約165g(片足M)
■靴底素材/合成底

3E~4E 施設 室内

③ 快歩主義 M003
履き口が広いので
脱ぎ履きしやすい



●アサヒシューズ



3436
6,930円
税抜6,300円

片足 3,850円
税抜3,500円

■サイズ(cm) / 24~27(0.5cmきざみ)
■重量/約255g(片足26cm)
■靴底素材/ラバー

4E 片足 外出

④ 快歩主義 M021
やわらかい素材を採用、冠婚葬祭にも



●アサヒシューズ



211082
6,930円
税抜6,300円

片足 3,850円
税抜3,500円

■サイズ(cm) / 23.5~28
(0.5cmきざみ)
※27.5cmは無し
■重量/約245g(片足26cm)
■靴底素材/ラバー

4E 片足 外出

⑤ 快歩主義 M035
快歩主義男性用に
スリッポンタイプが新登場



●アサヒシューズ



NEW

211282
6,930円
税抜6,300円

■サイズ(cm) / 24~27(0.5cmきざみ)
■重量/約240g(片足26cm)
■靴底素材/ラバー

4E 外出

⑥ 快歩主義 M900
大きく開いて脱ぎ履きラク



●アサヒシューズ



211096
6,930円
税抜6,300円

■サイズ(cm) / 24~27(0.5cmきざみ)
■重量/約245g(片足26cm)
■靴底素材/ラバー

4E 外出

⑦ アサヒフットケア 001
アサヒフットケア001に明るい新色発売



●アサヒシューズ

NEW



211267
9,680円
税抜8,800円

■サイズ(cm) / 22~26(0.5cmきざみ)
■重量/約285g(片足23.5cm)
■靴底素材/合成底(EVAインジェクション・ラバー)

4E 外出

⑧ アサヒフットケア 001
足にやさしいフットケアシューズ
"足底圧減少" "制菌加工"



●アサヒシューズ



211267
9,680円
税抜8,800円

■サイズ(cm) / 22~28(0.5cmきざみ)、27.5なし
■重量/約285g(片足23.5cm)
■靴底素材/合成底(EVAインジェクション・ラバー)

4E 外出

⑨ アサヒフットケア 002
足にやさしいフットケアシューズ
"足底圧減少" "制菌加工"!



●アサヒシューズ



211258
9,680円
税抜8,800円

■サイズ(cm) / 22~28(0.5cmきざみ)、27.5なし
■重量/約285g(片足23.5cm)
■靴底素材/合成底(EVAインジェクション・ラバー)

4E 外出

⑩ アサヒフットケア 003
足にやさしいフットケアシューズ
"足底圧減少" "制菌加工"!



●アサヒシューズ



211259
9,680円
税抜8,800円

■サイズ(cm) / 22~28(0.5cmきざみ)、27.5なし
■重量/約270g(片足23.5cm)
■靴底素材/合成底(EVAインジェクション・ラバー)

4E 外出

⑪ パステル 405
片手で簡単にあいて着脱らくらく



●ムーンスター



221040
6,600円 片足 3,630円
税抜6,000円 税抜3,300円

■サイズ(cm) / 21~28(1cmきざみ)
■重量/160g(片足23cm) ■靴底素材/EVA/合成ゴム
※片足販売はブラックA・ブラウンAのみ

4E 片足 施設 室内 (片足は直)

⑫ パステル 406
足に合わせてバンドの長さ調節可能



●ムーンスター



221041
6,600円 片足 3,630円
税抜6,000円 税抜3,300円

■サイズ(cm) / 21~28(1cmきざみ)
■重量/155g(片足23cm) ■靴底素材/EVA/合成ゴム
※片足販売はネイビーA・ブラウンAのみ

4E 片足 施設 室内 (片足は直)

床周リ・衣類

トイレ

おむつ

歩
行

入
浴

住
宅

食
事

介
護
ロ
ボ
ット

生
活
支
援

施
設
関
連
等

① ウェルル 03

上上が大きく開く面ファスナーで
脱ぎ履き簡単



●ムーンスター



NEW

221191
6,930円
税抜6,300円

- サイズ(cm) / 22~24.5 (0.5cmきざみ)
- 重量 / 160g (片足23cm)
- 靴底素材 / EVA/ラバー
- 歩行時の筋肉負担を抑制し、前に進む推進力を補助します(ローリングアシスト機能) ●Ag+抗菌防臭

4E 外出

在

② Vステップ 03

装具対応シューズNo.1



●ムーンスター



3405
11,880円
税抜10,800円

- サイズ(cm) / 22~30 (1cmきざみ)
- 重量 / 395g (片足26cm)
- 靴底素材 / PU
- ※中敷きを外せば2Eアップします。

装具 片足 3E

在

③ Vステップ 04

男性用装具対応シューズ



●ムーンスター



221023
14,190円
税抜12,900円

- サイズ(cm) / 24~30 (1cmきざみ)
- 重量 / 375g (片足26cm)
- 靴底素材 / PU
- ※中敷きを外せば2Eアップします。
- ※甲ベルトは糸を切って3cm伸ばせます。

装具 片足 3E

在

④ Vステップ 05

女性用装具対応シューズ



●ムーンスター



221024
14,190円
税抜12,900円

- サイズ(cm) / 22~26 (1cmきざみ)
- 重量 / 305g (片足23cm)
- 靴底素材 / PU
- ※中敷きを外せば2Eアップします。
- ※甲ベルトは糸を切って3cm伸ばせます。

装具 片足 3E

在

⑤ Vステップ 06/06-7E

出るペロで
足入れ簡単!



●ムーンスター



06(3E・4E)
221063
7,700円
税抜7,000円

片足 4,290円
税抜3,900円

06-7E(7E)
221123
片足のみ 5,170円
税抜4,700円

- サイズ(cm) / 22~30 (1cmきざみ)
- 重量(片足26cm) / 3E・4E:280g, 7E:300g
- 靴底素材 / EVA/合成ゴム
- ※中敷きを外せば10Eは1E、[06-7E]は2Eアップします。

装具 片足 3E 22~23cm 4E 24~30cm 7E 22~30cm

在

⑥ Vステップ 07

カジュアルデザインの装具対応シューズ



●ムーンスター



221152
14,190円
税抜12,900円

- サイズ(cm) / 22~30 (1cmきざみ)
- 重量 / 300g (片足26cm)
- 靴底素材 / PU
- ※一番上のベルトは糸を切って3cm伸ばせます。
- ※中敷きを外せば2Eアップします。

装具 片足 3E

在

⑦ 100年シューズ
SL9107

履き口がサッと開いて脱ぎ履きが便利



●サロントグレー



225801
23,100円
税抜21,000円

- サイズ(cm) / S (22.0~22.5), M (23.0~23.5), L (24.0~24.5)
- 重量 / 220g (片足M) ■靴底素材 / EVA, 合成ゴム ■甲素材 / 牛革
- 薄手と厚手の2種類のカッパインソール付き。

むくみ 外反母趾 5E相当 外出

在

⑧ ウェルネスウォーカー
1291A056

ハダシ感覚を追求して
快適機能を採用したシューズ



●アシックス商事



252546
12,100円
税抜11,000円

- サイズ(cm) / 24~28 (0.5cmきざみ)
- 重量 / 290g (片足26cm) ■靴底素材 / ゴム底

3E相当 外出

在

⑨ ウェルネスウォーカー
1292A066

ハダシ感覚を追求して
快適機能を採用したシューズ



●アシックス商事



252547
12,100円
税抜11,000円

- サイズ(cm) / 22~25 (0.5cmきざみ)
- 重量 / 210g (片足23cm) ■靴底素材 / ゴム底

3E相当 外出

在

⑩ ウェルネスウォーカー 1291A041/1292A053

足への負担が少なく、やわらかな履き心地



●アシックス商事



A041
252532

A053
252534
8,250円
税抜7,500円

- サイズ(cm) / A041 (男性用) 24~28 (0.5cmきざみ), A053 (女性用) 22.5~25 (0.5cmきざみ)
- 重量 / 260g (片足27cm), 205g (片足24cm)
- 靴底素材 / 合成底

4E相当 外出 3E相当 外出

在

⑪ ウェルネスウォーカー 1291A042/1292A054

足への負担が少なく、やわらかな履き心地



●アシックス商事



A042
252533

A054
252535
7,150円
税抜6,500円

- サイズ(cm) / A042 (男性用) 24~28 (0.5cmきざみ), A054 (女性用) 22.5~25 (0.5cmきざみ)
- 重量 / 275g (片足27cm), 215g (片足24cm)
- 靴底素材 / 合成底

4E相当 外出 3E相当 外出

在

床周リ・衣類

トイレ

おむつ

歩
行

入
浴

住
宅

食
事

介
護
ロ
ボ
ット

生
活
支
援

施
設
関
連
等

① ライフウォーカー 1241A010

脱ぎ履きしやすく、安定した歩行をサポート

●アシックス商事

NEW

ブラック×ブラック
グレー×ライトグレー
コーヒーク×グレー
ネイビーブルー×オフホワイト

252544
7,590円
税抜6,900円

■サイズ(cm) / 24~28(0.5cmきざみ)
■重量 / 215g(片足26cm) ■靴底素材 / ゴム底

●履き口をさらに開きやすく工夫することにより、履きやすさ、履かせやすさに配慮。 **在**

3E相当 外出

② ライフウォーカー 1242A018

脱ぎ履きしやすく、安定した歩行をサポート

●アシックス商事

NEW

ベージュ×ピンクベージュ
ブラック×ブラック
ネイビーブルー×ネイビーブルー
ワイン×ラベンダー

252545
7,590円
税抜6,900円

■サイズ(cm) / 21.5~23(0.5cmきざみ)
■重量 / 170g(片足23cm) ■靴底素材 / ゴム底

●履き口をさらに開きやすく工夫することにより、履きやすさ、履かせやすさに配慮。 **在**

3E相当 外出

③ SaiSai αシリーズ WG940α

抗ウイルス配合ソールで、足元から感染対策

●マリアンヌ

グレー
ネイビー

206390
7,260円
税抜6,600円

■サイズ(cm) / 21.5~27(0.5cmきざみ)
■重量 / 130g(片足23cm)
■靴底素材 / EVAソール・ラバー
●手を使わずに履ける新設計

●外反母趾 4E~5E相当 施設 **在**

④ Sai Sai ストレッチニットスニーカー

伸縮性の高いニット素材で脱ぎ履きしやすく、心地よい履き心地

売れ筋

WG110
206365
WG120
206366
7,480円
税抜6,800円

WG130
206367
WG140
206381
7,590円
税抜6,900円

■サイズ(cm) / S(22~22.5) M(23~23.5) L(24~24.5) LL(25~25.5) 3L(26~26.5) 4L(27~27.5)
■重量 / WG110~WG120:WG130:160g(片足M)、WG140:140g(片足M)
■靴底素材 / EVAソール・ラバー

●ストレッチニットアッパーが足を優しく包みます。むくみや外反母趾でお悩みの方にも優しくフィットします。

伸縮性の高いストレッチニットアッパー 広い履き口 3E 7E 幅広いサイズ対応 **在**

(WG110) パープル (WG120) ディープレッド (WG130) カーキ (WG140) カーキ (WG140) グレー

(WG110) ブラウン (WG120) エメラルドグリーン (WG130) グレー (WG140) ネイビー (WG140) ワイン

(WG110) ブラック (WG120) ブラック (WG130) ブラック (WG140) ブラック (WG140) パープル

●マリアンヌ

⑤ Sai Sai ストレッチニットシューズ W750

スツと足が入る! 優しいストレッチニットシューズ

●マリアンヌ

ベージュ
ブラック
パープル

206395
7,590円
税抜6,900円

■サイズ(cm) / S(22~22.5) M(23~23.5) L(24~24.5) LL(25~25.5)
■重量 / 155g(片足M) ■靴底素材 / EVA・ラバー

●むくみ 外反母趾 3E~5E相当 外出 **在**

⑥ Sai Sai ストレッチニットシューズ W760

スツと足が入る! 優しいストレッチニットシューズ

●マリアンヌ

NEW

パープル
ベージュ
ブラック

206404
7,590円
税抜6,900円

■サイズ(cm) / S(22~22.5) M(23~23.5) L(24~24.5) LL(25~25.5)
■重量 / 165g(片足M) ■靴底素材 / EVA・ラバー

●むくみ 外反母趾 リウマチ 3E~5E 室内 外出 **在**

⑦ SaiSai フラワープリント W940

アーチを保ち疲れにくい設計

●マリアンヌ

フルール パープル
クラシック ベージュ
フルール オレンジ
クラシック ブラック

206353
8,910円
税抜8,100円

■サイズ(cm) / 21.5~26(0.5cmきざみ)
■重量 / 220g(片足23cm)
■靴底素材 / 合成ゴム

●外反母趾 3E~4E 外出 **在**

⑧ SaiSai フラワープリント W941

甲ベルトで足にぴったりフィット

●マリアンヌ

クラシック ベージュ
クラシック ブラック
フルール パープル
フルール オレンジ

206351
8,910円
税抜8,100円

■サイズ(cm) / 21.5~26(0.5cmきざみ)
■重量 / 220g(片足23cm)
■靴底素材 / 合成ゴム

●外反母趾 3E~4E 外出 **在**

⑨ Sai Sai ジャストフィットサンダル

これ一足あればサイズ調整が自由自在

●マリアンヌ

(WG510) カーキ (WG510) ネイビー (WG520) ブラック (WG520) カーキ (WG520) ネイビー

WG510
206368
WG520
206369
7,920円
税抜7,200円

■サイズ(cm) / S(22~22.5) M(23~23.5) L(24~24.5) LL(25~25.5) 3L(26~26.5) 4L(27~27.5)
■重量 / WG510:230g(片足M)、WG520:250g(片足M) ■靴底素材 / EVAソール・ラバー
●一時的なサイズアップにも対応し、簡単に通常サイズに戻してご使用いただけます。

●器具 むくみ 外反母趾 3E~7E相当 外出 **在**

器具着用時も簡単調整 左右サイズ違いも簡単調整 **在**

①足元応援 W603/GM603
ソフト素材で足を
やさしく包み込む

売れ筋



●マリアンス



品名	W603婦人	GM603紳士
	2302	2303
両足 (税抜)	6,930円 (6,300円)	7,480円 (6,800円)
片足 (税抜)	4,180円 (3,800円)	4,510円 (4,100円)

■サイズ(cm) / 婦人: 21~25, 紳士: 24~28(1cmきざみ)
■重量 / 婦人: 165g(片足23cm), 紳士: 210g(片足25cm)
■靴底素材 / 合成ゴム
●片足サイズ違いは受注生産です

リウマチ 別注 片足 3E 在

②足元応援αシリーズ WG503α
抗ウイルス配合ソールで、足元から感染対策



●マリアンス



206391
6,930円
税抜6,300円

片足 4,180円
税抜3,800円
■サイズ(cm) / SS(21.0~21.5), S(22.0~22.5), M(23.0~23.5), L(24.0~24.5), LL(25.0~25.5), 3L(26.0~26.5)
■重量 / 130g(片足M) ■靴底素材 / EVAソール・ラバー
●つまずきにくいロールアップ構造。●甲部が大きき開き、足入れ安心。
●器具 むくみ 別注 片足 3E~4E相当 (片足サイズ違いは受注生産です)

在

③リハビリシューズ
W503/GM503
甲部と足首ベルト調整で
安定した履き心地

売れ筋



●マリアンス



品名	W503婦人	GM503紳士
	2304	2305
両足 (税抜)	6,050円 (5,500円)	6,600円 (6,000円)
片足 (税抜)	3,630円 (3,300円)	3,960円 (3,600円)

■サイズ(cm) / 婦人: 21~25, 紳士: 24~28(1cmきざみ)
■重量 / 婦人: 185g(片足23cm), 紳士: 230g(片足25cm)
■靴底素材 / 合成ゴム
●片足サイズ違いは受注生産です

器具 別注 片足 3E 在

④すたらさんソフト 晴66
ゴムスポンジ素材で
外反母趾の方におすすめ



●アスティコ



216074
7,480円
税抜6,800円

■サイズ(cm) / ブラック: 22~26(1cmきざみ)
ピンクゴールド: 22~24(1cmきざみ)
■重量 / 180g(片足24cm)
■靴底素材 / 合成底
●両側ののびのび

外反母趾 4E 外出 在

⑤すたらさんソフト 晴77
ベルトの微調整、甲部のびのび



●アスティコ



216066
7,480円
税抜6,800円

■サイズ(cm) / 22~25(1cmきざみ)
■重量 / 160g(片足24cm)
■靴底素材 / 合成底

4E 外出 在

⑥すたらさんソフト 晴88
やわらか素材のスリッポンタイプ



●アスティコ



216073
7,150円
税抜6,500円

■サイズ(cm) / 22.5~24.5(0.5cmきざみ)
■重量 / 110g(片足23.5cm) ■靴底素材 / 合成底
●軽量で屈曲に優れたアウトソールを採用。
滑り止めのラバー付きで屋内外でご利用が可能。

4E 外出 在

⑦すたらさんソフト05
3E・5Eワイド

売れ筋



●アスティコ



品名	3E	5Eワイド
	2702	216052
両足 (税抜)	6,930円 (6,300円)	7,370円 (6,700円)
片足 (税抜)	3,850円 (3,500円)	4,070円 (3,700円)

■サイズ(cm) / 22~27(1cmきざみ)
■重量 / 210g(片足23cm) / 145g, ワイド: 150g
■靴底素材 / 合成底
●5Eはブラック, グレー, ネイビー, ワイン
●5Eワイドのグレーは、靴底と指リングのカラーがアイボリーになります
●のびのび ストレッチ (片足、サイズ違いは)

片足 3E・5E 施設 在

⑧すたらさんソフト07
柔らかな素材で足を包み込みます



●アスティコ



3450
5,940円
税抜5,400円

片足 3,300円
税抜3,000円
■サイズ(cm) / 22~27(1cmきざみ)
■重量 / 120g(片足23cm) ■靴底素材 / 合成底

外反母趾 片足 3E 施設 (片足、サイズ違いは)

在

⑨すたらさんソフト100
内側ストレッチ、外側メッシュ素材



●アスティコ



216031
7,150円
税抜6,500円

■サイズ(cm) / 22~27(1cmきざみ)
■重量 / 140g(片足23cm) ■靴底素材 / 合成底

外反母趾 3E 施設 在

⑩すたらさんソフト59
腫れ・むくみ、甲高・幅広、
下肢装具着用の方へ



●アスティコ



216053
9,900円
税抜9,000円

片足 6,160円
税抜5,600円
■サイズ(cm) / 22~28(1cmきざみ)
■重量 / 210g(片足23cm)
■靴底素材 / 合成底
●好きな長さにカットできます。
●3E~9E調整可能
●付属: 取り替えロングベルト有

むくみ 器具 片足 3E~9E (片足、サイズ違いは)

⑪CRAAS(クラス)シャルマンII
伸縮性のある生地が足の変形や
むくみに優しくフィット



●ヴァルス



217011
13,750円
税抜12,500円

■サイズ(cm) / SS(21.5~22), S(22.5~23), M(23.5~24), L(24.5~25), LL(25.5~26)(1cmきざみ)
■重量 / 244g(片足M)
■靴底素材 / EVA&合成ゴム

むくみ 器具 外反母趾 リウマチ 3E~5E 外出 在

⑫CRAAS(クラス) ブーケ
足元を可憐に彩るフラワーモチーフ



●ヴァルス



217014
14,960円
税抜13,600円

■サイズ(cm) / SS(21.5~22), S(22.5~23), M(23.5~24), L(24.5~25), LL(25.5~26)(1cmきざみ)
■重量 / 226g(片足M)
■靴底素材 / EVA&合成ゴム

むくみ 器具 外反母趾 リウマチ 3E~5E 外出 在

すたらさんソフト サイズ表(cm)	表記	22.0	23.0	24.0	25.0	26.0	27.0
	適応サイズ	22.0~22.5	23.0~23.5	24.0~24.5	25.0~25.5	26.0~26.5	27.0~27.5

紳士用 婦人用 男女兼用 在庫 直送 送料実費

①マイハート3(片足)

脱ぎ履きらくらく、充実機能満載

ベージュ (21.0cmなし)
ブラウン (21.0cmなし)
ブラック
グレー (28.0cmなし)
ネイビー (28.0cmなし)

■ニチマン

851012
5,830円
税抜5,300円

- サイズ(cm) / 21.0, 22.0, 22.5, 23.0, 23.5, 24.0, 24.5, 25.0, 26.0, 27.0, 28.0
- 重量 / 約190g(片足23cm) ■靴底素材 / 合成底(EVA)

※付属品:甲高用ベルト、ヒール付きインソール(装具装着時は取り外してください。)

👤👤 器具 片足 左右同形状 3E~6E相当 施設 外出 在

②マイハート3ワイド(片足)

脱ぎ履きらくらく、充実機能満載のワイドタイプ

ブラック
ブラウン

■ニチマン

851050
6,050円
税抜5,500円

- サイズ(cm) / 22.0~28.0(1cmきざみ)
- 重量 / 200g(片足23cm)
- 靴底素材 / 合成底(EVA)

👤👤 器具 片足 左右同形状 4E~12E相当 施設 外出 在

③ヘルシーライフ 104(片足)

左右同形の片足販売、履きやすらく履かせやすい

黒
ダークブラウン

■アキレス

677014
4,180円
税抜3,800円

- サイズ(cm) / S (22~22.5), M (23~23.5), L (24~24.5), LL (25~25.5), 3L (26~26.5), 4L (27~27.5)
- 重量 / 200g(片足M)
- 靴底素材 / EVA+ラバー

※片足ずつの販売です。

👤👤 片足 4E 外出 施設 在

④ヘルシーライフ 106

脱ぎ履きのしやすく、つまずきにくい設計らくらくの中央ファスナー

ダークブラウン
ブラック
ワイン(SS~LL)

■アキレス

677012
6,930円
税抜6,300円

- サイズ(cm) / SS(21~21.5), S(22~22.5), M(23~23.5), L(24~24.5), LL(25~25.5), 3L(26~26.5), 4L(27~27.5)
- 重量 / 145g(片足M)
- 靴底素材 / EVA+ラバー

👤👤 4E 外出 施設 在

⑤くつろぎエルダー KE324

かかとを踏んでもつぶれない

ブラック
ブロンズ
ピンク

■広島化成

298028
5,500円
税抜5,000円

- サイズ(cm) / ブラック(22~25) / ピンク・ブロンズ(22.5~24.5)
- 重量 / 150g(片足23.5cm) ■靴底素材 / 合成底
- 伸びるストレッチ合皮素材を使用

👤👤 4E 外出 在

⑥くつろぎエルダー KE329

かかとが踏める甲部センターファスナータイプ

ブラック
マロン
モカ

■広島化成

298036
5,500円
税抜5,000円

- サイズ(cm) / 22~25(0.5cmきざみ)
- 重量 / 155g(片足23.5cm)
- 靴底素材 / 合成底

👤👤 4E 在

⑦ピタ楽エムダー RM915

甲部ファスナーにつかみやすいリング

ダークブラウン
黒

■広島化成

298025
6,600円
税抜6,000円

- サイズ(cm) / 24~27(0.5cmきざみ)
- 重量 / 204g(片足25.5cm)
- 靴底素材 / 合成底

👤👤 4E 外出 在

⑧ピタ楽エムダー RM920

マジックタイプの紳士靴

黒
ダークブラウン

■広島化成

298037
6,600円
税抜6,000円

- サイズ(cm) / 24~27(0.5cmきざみ)
- 重量 / 204g(片足25.5cm)
- 靴底素材 / 合成底

👤👤 4E 外出 在

⑨メディカルエルダー ME0051/ME0052

足当たり柔らかい(外反母趾対応シューズ)

ME0051
298045
ME0052
298046
7,150円
税抜6,500円

- サイズ(cm) / (0051) ブラック:22, 22.5, 23, 24, 24.5 / ダークブラウン:22~24.5(0.5cmきざみ) / (0052) 22~24.5(0.5cmきざみ)
- 重量 / 150g(片足23.5cm)
- 靴底素材 / ラバー配合EVA

医療機器届出番号:34B2X10016000001(ME0051) / 34B2X10016000002(ME0052)

👤👤 外反母趾 4E 室内 外出 一般医療機器 在

⑩PH転びにくいシューズ つま先有

施設内外での転倒防止に転びにくいシューズ

ワイン(SS~M)
黒(SS~3L)

●オオサキメディカル

821181
3,630円
税抜3,300円

- サイズ(cm) / SS~3L(1cmきざみ)
- 重量 / 200g(片足22~27.5cm)
- 靴底素材 / ポリウレタン樹脂

●幅広い靴底&かかとを支えるカップ 歩きやすく、転びにくい

👤👤👤 覗くみ 室内 外出 在

⑪PH転びにくいシューズ つま先無

施設内外での転倒防止に転びにくいシューズ

黒(SS~3L)
茶(L~3L)
ワイン(SS,S)

●オオサキメディカル

821182
3,300円
税抜3,000円

- サイズ(cm) / SS~3L(1cmきざみ)
- 重量 / 200g(片足22~27.5cm)
- 靴底素材 / ポリウレタン樹脂

●幅広い靴底&かかとを支えるカップ 歩きやすく、転びにくい

👤👤👤 覗くみ 室内 外出 在

⑫かかと付室内シューズ

入院時の履き物として最適なかかと付きの室内履きです。

ネイビー
グレー

●オオサキメディカル

821195
1,320円
税抜1,200円

- サイズ(cm) / SS~3L(1cmきざみ)
- 重量 / 140g(片足22~27.5cm)
- 靴底素材 / 熱可塑性エラストマー

👤👤👤 覗くみ 室内 外出 在

①早快マジックレギュラー (2502)
病院内シューズのベストセラー!



●徳武産業



紺 (S~4L) ピンク (S~LL) ワイン (S~3L) グレー (S~3L)

201490
2,420円 片足 **1,210円**
税抜2,200円 税抜1,100円

■サイズ (cm) / S (20.5~21.5)・M (22.0~23.0)・L (23.5~24.5)・LL (25.0~26.0)・3L (26.5~27.5)・4L (28.0~29.0)
■重量 / 約110g (片足L) ■靴底素材 / 合成底 (TPR)

片足 刺繍 3E相当 院内

②早快マジックオープン (2503)
オープンタイプで調節可能



●徳武産業



紺 (S~4L) グレー (S~3L) ワイン (S~3L) ピンク (S~LL)

201491
2,420円 片足 **1,210円**
税抜2,200円 税抜1,100円

■サイズ (cm) / S (20.5~21.5)・M (22.0~23.0)・L (23.5~24.5)・LL (25.0~26.0)・3L (26.5~27.5)・4L (28.0~29.0)
■重量 / 約110g (片足L) ■靴底素材 / 合成底 (TPR)

片足 刺繍 3E相当 院内

③早快ホスピタルシューズ (2510)
洗濯機で洗えるリハビリシューズ



●徳武産業



ネイビー グレー ワイン ホワイト

201459
3,190円 片足 **1,595円**
税抜2,900円 税抜1,450円

■サイズ (cm) / S (21.0~21.5)・M (22.0~22.5)・L (23.0~23.5)・LL (24.0~24.5)・3L (25.0~25.5)・4L (26.0~26.5)・5L (27.0~27.5)・6L (28.0~28.5)
■重量 / 約250g (片足L) ■靴底素材 / 合成底 (TPR)

片足 3E 室内

④入院サポートシューズ
リハビリでも使える
安全な院内シューズ



●竹虎



ベージュ ブラウン グレー

920402
2,200円
税抜2,000円

■サイズ (cm) / 22~28 (1cmきざみ)
■重量 / 約110g (片足23cm) ■靴底素材 / TPE

●面ファスナーの着脱ベルトで履き口が大きく広がり、履きやすく履かせやすい。

片足 3E 院内

⑤転倒予防シューズ
つま先つき
つまずきや
転倒を予防



●竹虎



あずき ベージュ うぐいす ブラック

920051
2,310円
税抜2,100円

■サイズ (cm) / S (22.0~23.0)・M (23.0~24.0)・L (24.0~25.5)・LL (25.5~27.0)・3L (27.0~28.5)
■重量 (片足M) / 約91g ■靴底素材 / EVA

片足 室内

⑥転倒予防シューズ
つま先なし
つまずきや
転倒を予防



●竹虎



あずき ベージュ うぐいす ブラック

920203
1,980円
税抜1,800円

■サイズ (cm) / S (21.0~22.0)・M (22.5~23.5)・L (24.0~25.0)・LL (25.5~26.5)・3L (27.0~28.0)
■重量 (片足M) / 約85g ■靴底素材 / EVA

片足 室内

⑦リハビリ支援シューズⅡ
安定した歩行をサポートする
室内外兼用シューズ
カジュアルデザインで普段履きにも



●竹虎



ネイビー ブラウン

920438
4,950円
税抜4,500円

■サイズ (cm) / 22~28 (1cmきざみ)
■重量 / 約223g (片足26cm)
■靴底素材 / EVA

■間口がしっかり広がり足を
入れやすい

片足 4E (足幅4E、足囲3.5~4E) 外出

⑧あし笑顔 かかとが踏めるルームシューズ KT-1/KT-2
(KT-1)いろいろなシーンで使えるシューズタイプ (KT-2)軽やかな履き心地オープンタイプ



●神戸生絲



KT-1 **921281** **5,280円** 税抜4,800円
KT-2 **921282** **4,400円** 税抜4,000円

■サイズ (cm) / S (22.0~22.5)・M (23.0~23.5)・L (24.0~24.5)・LL (25.0~25.5)・3L (26.0~26.5)
■重量 (片足L) / (KT-1)185g、(KT-2)170g
■靴底素材 / 合成底 (EVA、ラバー)
※S、M、L : 3E LL、3L : 4E
※ピンクはS、M、Lサイズのみ

片足 施設 室内

⑨MS大人の上履き 01/02
軽くて滑りにくい
室内履きに最適



●ムーンスター



(01)ブラック (01)ベージュ (02)ブラック (02)ベージュ (01)ホワイト (02)ホワイト (02)ネイビー (01)ネイビー (01)ラベンダー (02)ラベンダー

スリッポンタイプ(01) **221074**
面ファスナータイプ(02) **221075** **2,970円** 税抜2,700円

■サイズ (cm) / 21~28 (1cmきざみ)
■重量 (片足23cm) / (01)165g、(02)175g
■靴底素材 / PU

片足 2E 室内

⑩MS大人の上履き 03/04
合皮タイプで汚れを拭き取りやすい



●ムーンスター



(03)ブラック (03)ホワイト (04)ブラック (04)ホワイト

スリッポンタイプ(03) **221134**
面ファスナータイプ(04) **221135** **3,850円** 税抜3,500円

■サイズ (cm) / 22~28 (1cmきざみ)
■重量 (片足24cm) / (03)165g、(04)170g
■靴底素材 / PU

片足 3E 室内

床周リ・衣類

トイレ

おむつ

歩
行

入
浴

住
宅

食
事

介
護
ロ
ボ
ット

生
活
支
援

施
設
関
連
等

①室内履きPW01 (ハローキティ) 

足に程よくふんわりフィット。
軽やかな履き心地

●ウェルファン



ピンク レッド ブラック

11001
4,950円
税抜4,500円

■サイズ(cm) / M(22.5~24) ※Mサイズのみ
■重量(片足) / 約115g ■甲表素材 / 合成皮革
■靴底素材 / 合成皮革

●とても軽くて、ゆったりラクラク
●接地面はフローリングでも滑りにくい素材を使用しています。

 室内 

© 2024 SANRIO CO., LTD. APPROVAL NO. L647245

②ウォークラボ ルームシューズ 

歩行測定により歩行速度アップを実証。
歩行改善でフレイル予防へ

●ホンシュ



ホワイト (S~LL) ブラウン (S~LL) ネイビー (S~M)

970201
3,850円
税抜3,500円

■サイズ(cm) / S(21~22.5) / M(23~24.5) / L(25~26.5) / LL(27~28.5)
■重量 / 106g(片足M)
■靴底素材 / EVA
■かかと高さ / 約2.8cm

2つのボールが歩行をサポート

 室内 

③ウォークラボ・ラクデス 室内用サポートシューズ 

歩行測定により実証。バランスが安定し、歩幅も広がります

●ホンシュ



ネイビー (S~LL) オレンジ (S~M) イエロー (S~LL) ピンク (S~M)

970202
4,180円
税抜3,800円

■サイズ(cm) / S(22~23) / M(23.5~24.5) / L(25~26) / LL(26.5~27.5)
■重量 / 127g(片足M)
■靴底素材 / EVA
■かかと高さ / 約3cm

肌当たりのやさしいストレッチ素材

 室内 

④ヘルパーの底力 3足セット(4602) 

履くだけで汚れ対策と感染予防

●徳武産業



伸縮性に優れ、フィット感抜群、適度なグリップ力で踏ん張れる!

防水・抗菌防臭・撥水加工、3つの機能でいつも安心!

汚れもサッと一拭き、衛生的です!

201471
3,300円
税抜3,000円

■サイズ(cm) / M(22.0~23.0) / L(23.5~24.5) / LL(25.0~26.0) / 3L(26.5~27.5)
■重量 / 約18g(片方)
■素材 / 表: ナイロン85%、ポリウレタン15%
■中底・底材: ポリエステル100%

 室内 

⑤快適 汗プロテクト(4371) 

装具着用の方からのご意見より誕生!

●徳武産業



ベージュ ブラック

片足 **201428**
990円 税抜900円

■サイズ / フリーサイズ (ふくらはぎまわり50cmまで)
■重量(片足) / 約20g
■素材 / ポリエステル56%、綿42%、ポリウレタン2%

 室内 

⑥ガイハンインソール 

外反母趾に優しく、根本から補整する機能搭載!

●ブランドゥ



249112
1,628円
税抜1,480円

■サイズ(cm) / S(22~22.5) / M(23~23.5) / L(24~24.5) / LL(25~25.5)
■重量 / 26g(M) ■素材 / ポリエステル

 外反母趾 外出 

⑦ウルトラライト 

薄型軽量設計ながらもクッション性に優れたインソール

●ミュラージャパン



377035
2,178円
税抜1,980円

■サイズ(cm) / S(22.5~24) / M(24~25.5) / L(25.5~27)
■素材 / ファブリック、EVA、TPR、PU
●中央部のふくらみが理想的な足の形へと導く。

 室内 

⑧エアープラス 

クッション性抜群の特殊なエア構造

●ミュラージャパン



377032
2,970円
税抜2,700円

■サイズ(cm) / S(22.5~24) / M(24~25.5) / L(25.5~27) / XL(27.5~29)
■素材 / ポリウレタン、ポリエステル
●着地時の衝撃をエネルギーへと効率的に変換。

 室内 

⑨DSISソルボメディ フルインソールタイプ(左右1組) 

着地時の衝撃を吸収して、足のトラブル対策

●三進興産



グレー 表 裏

3753
2,200円
税抜2,000円

■サイズ(cm) / 3S(22~22.5) / 2S(23~23.5) / S(24~24.5) / M(25~25.5) / L(26~26.5) / 2L(27~27.5)
■素材 / 表地: ポリエステル、本体: ポリウレタン樹脂(ソルボセイン)
●足、膝、腰のトラブルに。衝撃吸収力抜群。
●足裏の3つのアーチをサポートし歩きやすくします。

 室内 

⑩ソルボライト(左右1組) 

優れた衝撃吸収力で足への負担を軽減

●三進興産



ダークグレー 表 裏

346027
1,540円
税抜1,400円

■サイズ(cm) / 2S(22~23) / S(23.5~24.5) / M(25~26) / L(26.5~27.5) / 2L(28~29)
■素材 / 表地: ポリエステル、本体: ポリウレタン、パッド: ポリウレタン樹脂(ソルボセイン)
●ヨコアーチが前足部のグリップ力をアップし踏み込みが強くなります。
●クッション重視のカップインソールタイプ

 室内 

⑪あゆみ専用計測器(9210) 

使いやすいシンプルな測定器

●徳武産業



9cm 40cm

201239
3,850円
税抜3,500円

■セット内容 / 簡易計測器、メジャー(150cm)

①足長
②足幅
③足囲

 室内 

⑫ファミカ・シューヘルパー 

1本で靴の“脱ぎ”“履き”両方をサポート

●竹虎



ブラック(メッシュ/ショート) ブラック(フリン) ブラック(レッド) シルバー(ブラック) シルバー(ブルー) ナチュラルウッド(ショート) ナチュラルウッド(ロング)

920349
3,300円 **4,290円**
税抜3,000円 税抜3,900円

■サイズ / 12.4×14.8×76.5cm、(ショート) 12.4×14.8×56cm
■重量 / 195g、(ショート) 175g (ナチュラルウッド・ダークウッド) 270g
■材質 / ポリプロピレン・アルミニウム (ナチュラルウッド・ダークウッド) 天然木(パナ)・ポリプロピレン

 室内 

床周り・衣類

トイレ

おむつ

歩
行

入浴

住宅

食事

介護ロボット

生活支援

施設関連等

①ヘッドガード フィット (KM-30/KM-400)

内側は伸縮性有り、フィット感抜群

KM-30 831125 17,500円 (非課税)

KM-400 831122 20,700円 (非課税)

専用頭囲パッド 831151 3,630円 (税抜3,300円)

専用頬パッド 831152 2,970円 (税抜2,700円)



■重量/ KM-30: S~M (約130g) L~LL (約135g) KM-400: S~M (約145g) L~LL (約150g) ■素材/ ポリエステル, EVA (衝撃吸収材) ■サイズ/ S~M (48~55cm) L~LL (53~63cm) ●頭頂部と後頭部で自由にサイズ調節可能。●超軽量、通気性有り、丸洗可。●あごひも付き。



②おでかけヘッドガード Rタイプ (KM-1000R)

室内の転倒対策に



831154 9,680円 (税抜8,800円)

■重量/ 約160g ■素材/ 綿100% 裏地: ポリエステル100% 衝撃吸収材: スチレン系エラストマー ■サイズ/ M (55~57cm) L (58~60cm) ●おしゃれなシャレットタイプで、男女を問わず、室内で気軽に使えます。



③おでかけヘッドガード Gタイプ (KM-1000G)

見た目がおしゃれな頭を守る帽子



831065 10,230円 (税抜9,300円)

■重量/ SS (130g) S (150g) M (170g) L (190g) ■素材/ 表地: 綿100%, 裏地: ポリエステル100% 衝撃吸収材: スチレン系エラストマー ■サイズ/ SS (50~52cm) S (53~55cm) M (55~57cm) L (57~59cm) ●お子様から大人まで、かわいらしいキャスケットタイプ。●撥水・撥油性があり、速乾性と耐久性にも優れています。



④おでかけヘッドガード Fタイプ (KM-1000F)

軽くてやわらかいのでいつでもどこでも



831068 9,350円 (税抜8,500円)

■重量/ 110g ■素材/ 表地: 綿100% 裏地: ポリエステル100% 衝撃吸収材: スチレン系エラストマー ■サイズ/ S (53~55cm) M (55~57cm) ●おしゃれなニットブリムタイプ。●肌ざわりのよい綿100%、裏地はメッシュ素材で通気性にすぐれています。●あごひも付き。



⑤おでかけヘッドガード Eタイプ (KM-1000E)

保護帽に見えないおしゃれなデザイン



831012 7,920円 (税抜7,200円)

■重量/ 約110g ■素材/ ポリエステル 衝撃吸収材: スチレン系エラストマー ■サイズ/ M (55~57cm) L (57~59cm) ●おしゃれなターバンタイプ。●つばがないので室内でも。●あごひも付き。



⑥おでかけヘッドガード Hタイプ (KM-1000H)

モダンでおしゃれなハンチングタイプ



831066 10,230円 (税抜9,300円)

■重量/ 約150g ■素材/ 綿, ポリエステル, スチレン系エラストマー ■サイズ/ S (54~56cm) M (56~58cm) L (58~60cm) ●見た目はおしゃれなハンチング帽、万一の転倒時には頭部を保護する吸収材を内蔵。●あごひも付き。●表地は、ソフトな風合いで汚れも落としやすい。



⑦おでかけヘッドガード Sタイプ (KM-1000S)

アウトドア風のデザイン



831155 11,000円 (税抜10,000円)

■重量/ 約200g ■素材/ 表地: 綿50%, ポリエステル50% 裏地: ポリエステル100% 衝撃吸収材: スチレン系エラストマー ■サイズ/ M (56~58cm) L (58~60cm) ●スタイリッシュなデザインで、レジャーなどにも。



⑧おでかけヘッドガード メッシュキャップタイプ 反射材付 (KM-1000U)

通気性を重視したメッシュタイプ



831196 9,900円 (税抜9,000円)

■重量/ 135g ■素材/ 綿, ポリエステル 衝撃吸収材: スチレン系エラストマー ■サイズ/ SS (50~52cm) S (54~56cm) M (56~58cm) L (58~60cm) ●通気性を重視したメッシュキャップタイプに反射材を付属した保護帽子。



⑨おでかけヘッドガード セパレートクローシュタイプ (KM-3000D)

衝撃吸収材とあごひもが取り外しできる頭部保護帽



831187 11,550円 (税抜10,500円)

■重量/ 170g ■素材/ 綿, ポリエステル 衝撃吸収材: スチレン系エラストマー ■サイズ/ S (53~55cm) M (55~57cm) ●衝撃吸収材とあごひもが取り外しできる。●外周に反射材が付いているので夜間の外出も安心です。



⑩abonetガード スタンダードN A(2072) B(2077) C(2006) D(2007)

しっかり守る保護帽

A 675122 15,000円 (非課税)

B 675124

C 675120

D 675121 17,000円 (非課税)



■重量/ (A)M: 約200g L: 約220g (B)M: 約250g L: 約270g (C) 約230g (D) 約240g ■素材/ 表地・裏地: ポリエステル100% (消臭・吸汗・速乾) 緩衝材: マイクロセルポウレンタンフォームPORON、ナイロン、ポリエステル ■カラー/ ブラック、ブラウン、ネイビー、オリーブ、レッド ■サイズ/ (A) (B) 共通 M (56~58cm) L (59~61cm) (C) (D) 共通 56~62cm ●Aタイプは全方向衝撃吸収型(浅型)。Bタイプは全方向衝撃吸収型(深型)。Cタイプは後頭部衝撃吸収重視型。Dタイプは側頭部衝撃吸収重視型。



⑪abonetガード メッシュ A(2073) B(2078) C(2032) D(2033)

メッシュタイプで通気快適性あり

A 675123 15,000円 (非課税)

B 675125

C 675020

D 675021 17,000円 (非課税)



■重量/ (A)M: 約170g L: 約190g (B)M: 約190g L: 約210g (C) 約190g (D) 約200g ■素材/ 表地・裏地: ポリエステル100% 緩衝材: ナイロン、ポリエステル ■カラー/ ブラック、ブルー、ピンク、ブラウン ■サイズ/ (A) (B) 共通 M (56~58cm) L (59~61cm) (C) (D) 共通 56~62cm ●Aタイプは全方向衝撃吸収型(浅型)。Bタイプは全方向衝撃吸収型(深型)。Cタイプは後頭部衝撃吸収重視型。Dタイプは側頭部衝撃吸収重視型。



① abonet+JARI
ビーズインナーハード(2160)
ソフト(2161)
JARI共同開発のインナー

●特殊衣料

使用例

ハード **675155**
ソフト **675227**
税抜5,200円 ※アウターは別売です。

- 重量/約90~100g
- 素材/表地:ポリエステル100%、緩衝材:ポリエチレンビーズ
- カラー/ブラック
- サイズ/M(50~56cm) L(56~61cm)
- 一般財団法人日本自動車研究所(JARI)と共同開発した衝撃吸収率と通気性に優れたインナーです。
- アウターは別売です。ニット帽やワッチ型など深めの帽子と合わせてお使いください。

在

② abonet+JARI
キャップストライプ(2084)
JARI共同開発のキャップ

●特殊衣料

675076
8,250円 税抜7,500円

- 重量/約120~140g
- 素材/表地:裏地:綿100%、緩衝材:ポリエチレンビーズ(ソフト)
- カラー/グレー、ネイビー、レッド
- サイズ/F(頭囲55~59cm) ※全面ストライプ柄です。S(頭囲50~54cm) ※後頭部のみ無地となります。
- 一般財団法人日本自動車研究所(JARI)と共同開発した衝撃吸収率に優れたキャップです。
- 後頭部にビーズを縫い込んでおり、側頭部、前頭部、頭頂部はポケットで衝撃材を取り出せます。
- つばに反射材のドリミングを施しています。
- ※クリップ式あごひも(2095)付

在

③ abonet+JARI
キャップメッシュ(2087)
緩衝力と通気性を兼ね備えた
スポーティな保護帽

●特殊衣料

675215
7,150円 税抜6,500円

- 重量/約140g
- 素材/表地:裏地:ポリエステル100%(吸汗乾燥加工)
- 緩衝材:ポリエチレンビーズ(ソフト)
- カラー/イエロー、オレンジ、グリーン
- サイズ/フリーサイズ(56~59cm)
- ヘッドギア並みの緩衝力

在

④ abonet+JARI
ハットデニム(2088)
消臭・抗菌効果のある
デニム素材の保護帽

●特殊衣料

675242
9,350円 税抜8,500円

- 素材/表地:綿65%、ポリエステル35%(抗菌消臭)
- 裏地:ポリエステル100%(吸汗加工)
- 緩衝材:ポリエチレンビーズ(ソフト)(厚さ約10mm)
- カラー/ベージュ、ネイビー、ブラック
- サイズ/フリーサイズ(55~57cm)
- 通気性と緩衝力を兼ね備えたビーズタイプの緩衝材
- 後ろのリボンでサイズ調節が可能

在

⑤ abonet ホームリボン(2172)
ヘアバンド型のおしゃれな保護帽

●特殊衣料

675163
6,380円 税抜5,800円

- 重量/約80g
- 素材/表地:裏地:綿100%
- 緩衝材:ポリエチレンビーズ(ハード)+PORON+メッシュ
- カラー/パープル、ブラック
- サイズ/55~57cm(1サイズのみ)
- 頭頂部を覆わないデザインで通気性に優れています。
- 特に後頭部の保護力が強い保護帽

在

⑥ abonetホーム
ピンタックN(2088)
緩衝力が高い室内向けの保護帽

●特殊衣料

675089
13,200円 税抜12,000円

- 重量/約180g
- 素材/表地:[ストライプ]綿[グレー]綿、レーヨン
- 緩衝材:マイクロセルポリウレタンフォームPORON、ナイロン、ポリエステル
- 裏地:ポリエステル
- サイズ:頭囲56~58cm、59~61cm
- アウター、インナーの二重構造。

在

⑦ クリップ式あごひも(2095)
簡単に取り付け・取り外しができる
あごひもです

●特殊衣料

675131
1,320円 税抜1,200円

- サイズ/フリーサイズ(長さ調節可)
- 材質/ひも:ポリエステル100%、クリップ:ポリアセタール
- 屋外で帽子を使用する際に、帽子が外れてしまうことを防ぐためのあごひもです。

在

⑧ ふくよく 転倒骨折予防ベルト
大腿骨頭部・仙骨を保護

●サテライト

全長 S:98cm M:108cm L:118cm

弱伸縮でフィット感アップ!

514111
S,M **7,326円** 税抜6,660円
L **7,865円** 税抜7,150円

- 重量/S:150g M:160g L:170g
- 素材/本体ベルト:ポリエステル100% パッド:EVA
- 適応ヒップサイズ/S(65~80cm) M(75~90cm) L(85~105cm)
- 衣服を着た上から、簡単に着脱できます。
- リハビリ中や、トイレへ行く際にも簡単に装着できます。

在

⑨ ピーチスカートⅡ
衝撃を吸収するプロテクターつき
"エプロンスカート"

●とみ

289013
16,500円 税抜15,000円

- 素材/綿、スチレン系エラストマー
- カラー/ブラック、ベージュ
- サイズ/身長:M(34cm)・L(36.5cm)
- ウエスト:M(71~78cm)・L(77~85cm)
- プロテクター(大きさ16.5cm、厚さ1.4cm) 2個入り
- プロテクターをポケットに入れるだけで転倒時の衝撃を緩和
- 洋服の上からエプロンのように着ける、外すのが簡単

在

⑩ ソルボヒッププロテクター
着脱が楽らく! サポータータイプ

●三進興産

346197
9,900円 税抜9,000円

- 素材/本体:ナイロン・ポリウレタン
- パッド:ポリウレタン樹脂(ソルボセイン)
- 適用サイズ(ヒップ周り) / S(68~78cm) M(78~88cm) L(88~98cm) 2L(98~108cm)
- 衝撃吸収素材ソルボセインが大腿骨頭部への衝撃を緩和。
- 衣服の上からでも、装着できます。
- ソルボパッドは側面から後部まで幅広く保護します。

在

⑪ ラ・クッションパンツ(婦人用)(3904)
クッションも取り外して洗えます

●大阪エンゼル

886332
S,M,L **7,150円** 税抜6,500円
LL **8,250円** 税抜7,500円

パンツのみ **886334**
S,M,L **4,730円** 税抜4,300円
LL **5,280円** 税抜4,800円

- 素材/パンツ本体:綿92%、ポリウレタン8%(ペア天竺)、クッション部分側地:ポリエステル100%(立体メッシュ)、中身:スチレン系エラストマー
- サイズ/ウエスト:S(60~68cm) M(66~76cm) L(74~84cm) LL(82~92cm)
- 転倒時の骨折をクッションで予防する衝撃吸収パンツ。

在

⑫ ラ・クッションパンツ(紳士用)(3904)
転倒時の備えに大腿骨を
衝撃から守ります

●大阪エンゼル

886331
S,M,L **7,480円** 税抜6,800円
LL **8,580円** 税抜7,800円

パンツのみ **886333**
S,M,L **4,950円** 税抜4,500円
LL **5,610円** 税抜5,100円

- 素材/パンツ本体:綿92%、ポリウレタン8%(ペア天竺)、クッション部分側地:ポリエステル100%(立体メッシュ)、中身:スチレン系エラストマー
- サイズ/ウエスト:S(66~76cm) M(74~84cm) L(82~92cm) LL(90~100cm)
- 腰のカーブに沿う形状の衝撃吸収材で、外衣の上から目立ちにくいです。
- ご自身の上げ下げをらくらくサポートする脇ループ付きです。
- クッション材は内ポケットから取り出して洗濯できるのでいつでも清潔です。

在